



**Manual do Sistema Multimídia
ES350**

1	GUIA DE REFERÊNCIA RÁPIDA	11
2	FUNÇÕES BÁSICAS	27
3	SISTEMA DE NAVEGAÇÃO	69
4	SISTEMA DE ÁUDIO E VÍDEO	135
5	SISTEMA DE COMANDO DE VOZ	209
6	SISTEMA LEXUS DE ASSISTÊNCIA A ESTACIONAMENTO	221
7	TELEFONE	249
	ÍNDICE GERAL	285

Para mais informações sobre os itens a seguir, consulte o “Manual do Proprietário”.

- Ar condicionado
- Consumo de combustível
- Configurações personalizadas do veículo
- Sensor Lexus de assistência a estacionamento

Introdução

MANUAL DO SISTEMA MULTIMÍDIA

Este manual explica a operação do sistema. Leia este manual cuidadosamente para assegurar o uso adequado. Sempre mantenha este manual no seu veículo.

Os mapas disponíveis são apenas do BRASIL em idioma português (escrito e comando de voz).

As imagens neste documento e as telas reais do sistema podem diferir, dependendo das funções e/ou da existência de um contrato e da disponibilidade dos dados do mapa, no momento da produção deste documento.

Em algumas situações, enquanto as telas são comutadas, pode-se levar mais tempo que o normal para a tela mudar, a tela poderá ficar em branco temporariamente ou poderá emitir um ruído.

Esteja ciente de que, em alguns casos, o conteúdo deste manual pode ser diferente do sistema.

SISTEMA DE NAVEGAÇÃO

O Sistema de Navegação é um acessório tecnicamente avançado, desenvolvido para veículos. O sistema recebe sinais de satélite do Sistema de Posicionamento Global (GPS) executado pelo Departamento de Defesa dos EUA. Ao utilizar estes sinais e outros sensores dos veículos, o sistema indica sua atual posição e auxilia na localização do destino desejado.

O sistema de navegação é projetado para selecionar itinerários eficientes de sua localização atual de origem até o seu destino. O sistema também é projetado para direcionar você, de maneira eficiente, a um local que não lhe é familiar. Os itinerários podem não ser os mais curtos, nem os menos congestionados. Seus próprios conhecimentos locais ou "atalhos", às vezes, podem ser mais rápidos do que os itinerários calculados.

O banco de dados do sistema de navegação inclui categorias de Ponto de Interesse, para que você possa selecionar destinos, como restaurantes e hotéis. Se um destino não está no banco de dados, pode-se inserir o endereço da rua ou um cruzamento principal nas proximidades e o sistema lhe guiará até lá.

O sistema vai fornecer tanto um mapa visual quanto instruções de áudio. As instruções de áudio anunciarão a distância restante e a direção para a qual virar, ao se aproximar de uma intersecção. Estas instruções de voz lhe ajudarão a continuar com os olhos na estrada e são programadas para dar tempo suficiente para que você manobre, troque de faixa ou diminua a velocidade.

Tenha ciência de que todos os sistemas de navegação têm certas limitações que podem afetar seu funcionamento adequado. A precisão da posição do veículo depende das condições de satélite, configuração de estrada, condição do veículo ou outras circunstâncias. Para obter mais informações sobre as limitações do sistema, consulte a página 129.

TOYOTA MOTOR CORPORATION

INFORMAÇÕES IMPORTANTES SOBRE ESTE MANUAL

Por razões de segurança, este manual indica itens que requeiram atenção particular com as seguintes marcas.

ATENÇÃO

- Esta é uma advertência sobre alguma condição que poderá causar riscos pessoais, se negligenciada. Informa o que deve ou não ser feito para reduzir o risco de ferimentos para o motorista e outras pessoas.

NOTA

- Esta é uma advertência sobre alguma condição que poderá causar danos ao veículo ou em seus equipamentos, se negligenciada. Informa o que deve ou não ser feito para evitar e reduzir o risco de danos ao seu veículo ou aos equipamentos.

SÍMBOLOS USADOS NAS ILUSTRAÇÕES



Símbolo de segurança

O símbolo de um círculo com uma barra significa “Não”, “Não faça isto” ou “Não deixe isso acontecer”.

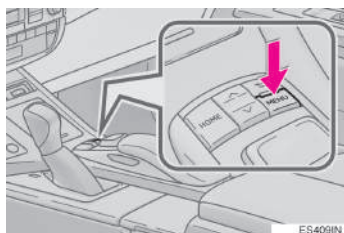

Setas indicativas das operações

-  Indica a ação (pressionar, girar etc.) usada para operar os interruptores e outros dispositivos.

COMO USAR ESTE MANUAL

1. BUSCAR DESTINO
3. INICIAR ORIENTAÇÃO DE ITINERÁRIO

1 Após o destino, a tela muda e mostra o mapa de localização do destino selecionado e a estrada de preferência.

2 Quando uma seta voltada para o ponto desejado é selecionada, o mapa percorre naquela direção.

3

- Caso um destino já tenha sido definido, "Add to" e "Replace" serão exibidos.
- "Replace": Selecione para excluir os destinos existentes e definir um novo.

4

(INFORMAÇÕES)

- O itinerário de retorno pode não ser o mesmo do itinerário de ida.
- O guia de itinerário para o destino pode não ser o itinerário mais rápido nem o que não possua congestionamento.
- O guia de itinerário pode não estar disponível caso não haja dados para o local especificado.



Nº	Nome	Descrição
1	Descrições Operacionais	Uma explicação sobre o funcionamento é fornecida.
2	Operações Principais	As etapas de uma operação são explicados.
3	Operações Relacionadas	Descreve as operações suplementares da operação principal.
4	Informação	Descreve informações úteis para o usuário.

(INFORMAÇÃO)

- As ilustrações podem diferir da tela real exibida, dependendo das especificações do veículo. Nesse caso, consulte o texto entre aspas, por exemplo, interruptor "Telefone".

INSTRUÇÕES DE SEGURANÇA (SEM SISTEMA DE NAVEGAÇÃO)

Para utilizar este sistema da maneira mais segura possível, siga todas as dicas de segurança mostradas abaixo.

Não use nenhuma função deste sistema, a ponto de que ela se torne uma distração e o impeça de dirigir com segurança. A primeira prioridade enquanto dirige deve ser sempre a operação do veículo com segurança. Enquanto dirige, certifique-se de observar todas as regras de trânsito.

Antes do uso real do sistema, aprenda a usá-lo e se familiarize com ele. Leia completamente o manual para assegurar que você compreendeu o funcionamento do sistema. Não permita que outras pessoas usem este sistema, até que tenham lido e entendido as instruções neste manual.

Para sua segurança, algumas funções podem se tornar inoperantes enquanto se dirige. Os botões na tela não disponíveis estão esmaecidos.



ATENÇÃO

- Para segurança, o motorista não deve operar o sistema multimídia enquanto dirige. Atenção insuficiente à estrada e ao trânsito pode causar acidentes.

INSTRUÇÕES DE SEGURANÇA (COM SISTEMA DE NAVEGAÇÃO)

Para utilizar este sistema da maneira mais segura possível, siga todas as dicas de segurança mostradas abaixo.

Este sistema é indicado para auxiliar na chegada ao destino desejado e, se usado adequadamente, terá sucesso. O motorista é totalmente responsável pela operação segura de seu veículo e a segurança de seus passageiros.

Não use nenhuma função deste sistema, a ponto de que ela se torne uma distração e o impeça de dirigir com segurança. A primeira prioridade enquanto dirige deve ser sempre a operação do veículo com segurança. Enquanto dirige, certifique-se de observar todas as regras de trânsito.

Antes do uso real do sistema, aprenda a usá-lo e se familiarize com ele. Leia completamente o manual para assegurar que você compreendeu o funcionamento do sistema. Não permita que outras pessoas usem este sistema, até que tenham lido e entendido as instruções neste manual.

Para sua segurança, algumas funções podem se tornar inoperantes enquanto se dirige. Os botões na tela não disponíveis estão esmaecidos. O destino e a rota só podem ser selecionados quando o veículo não está em movimento.



ATENÇÃO

- Para segurança, o motorista não deve operar o sistema multimídia enquanto dirige. Atenção insuficiente à estrada e ao trânsito pode causar acidentes.
- Enquanto dirige, certifique-se de obedecer as regras de trânsito e estar ciente das condições da estrada. Se um sinal de trânsito foi mudado na estrada, o guia de rota pode não ter as informações atualizadas, tal como a direção de uma rua de mão única.

Enquanto estiver dirigindo, escute as instruções de voz o máximo possível e olhe rapidamente para a tela, somente quando for seguro. Porém, não confie completamente no guia por voz. Use-o apenas para referência. Se o sistema não puder determinar a posição atual corretamente, podem ocorrer informações incorretas, atrasadas ou pode não haver guia por voz.

Os dados no sistema podem estar incompletos ocasionalmente. Condições de estrada, incluindo restrições de direção (proibido virar à esquerda, bloqueios de rua etc.) mudam frequentemente. Portanto, antes de seguir quaisquer instruções do sistema, verifique se a instrução pode ser feita com segurança e dentro da lei.

Este sistema não pode alertar sobre coisas, como segurança da área, condições das ruas e disponibilidade de serviços de emergência. Se não estiver certo sobre a segurança de uma área, não vá até ela. Sob nenhuma circunstância este sistema substitui o julgamento pessoal do motorista.

Use este sistema somente em locais onde seja permitido. Algumas áreas podem ter leis que proíbam o uso de telas de vídeo e navegação ao lado do motorista.

ÍNDICE DE CONTEÚDO

1

GUIA DE REFERÊNCIA RÁPIDA

1. FUNÇÕES BÁSICAS	12
Touch Remoto	12
TELA "Menu"	13
TELA INICIAL (HOME)	16
2. REFERÊNCIA RÁPIDA	18
TELA "Configurar"	18
TELA "Informações"	19
3. OPERAÇÃO DE NAVEGAÇÃO	20
COMO REGISTRAR A CASA	20
COMO REGISTRAR O ACESSO RÁPIDO	21
FLUXO DE OPERAÇÃO: ORIENTAÇÃO DE ROTA	22
COMO DEFINIR A CASA COMO DESTINO	23
4. ÍNDICE DAS FUNÇÕES	24
ÍNDICE DE FUNÇÕES	24

2

FUNÇÕES BÁSICAS

1. INFORMAÇÕES BÁSICAS ANTES DA OPERAÇÃO	28
TELA INICIAL	28
COMO USAR O Touch Remoto	30
OPERAÇÃO DA TELA INICIAL	32
OPERAÇÃO DA TELA LISTAR/COMO INSERIR LETRAS E NÚMEROS	34
AJUSTE DA TELA	38
CONEXÃO ENTRE O VISOR MULTIFUNÇÃO E O SISTEMA MULTIMÍDIA	40
2. CONFIGURAÇÕES Bluetooth®	41
COMO REGISTRAR/CONECTAR O DISPOSITIVO Bluetooth®	41
DETALHES DA CONFIGURAÇÃO Bluetooth®	47
3. OUTRAS CONFIGURAÇÕES	58
CONFIGURAÇÕES GERAIS	58
CONFIGURAÇÕES DE VOZ	64
CONFIGURAÇÕES DO VEÍCULO	65

3 SISTEMA DE NAVEGAÇÃO

1. OPERAÇÃO BÁSICA.....	72
REFERÊNCIA RÁPIDA	72
OPERAÇÃO DA TELA DO MAPA.....	75
INFORMAÇÕES DA TELA DO MAPA	81
2. PESQUISA DO DESTINO	86
TELA DE PESQUISA DO DESTINO	86
COMO INICIAR A ORIENTAÇÃO DA ROTA.....	97
3. ORIENTAÇÃO DA ROTA	101
TELA DE ORIENTAÇÃO DA ROTA	101
MENSAGENS TÍPICAS DE ORIENTAÇÃO POR VOZ.....	107
COMO EDITAR A ROTA	108
4. MINHA MEMÓRIA.....	112
CONFIGURAÇÕES DA MINHA MEMÓRIA	112
5. CONFIGURAÇÕES	125
CONFIGURAÇÕES DE NAVEGAÇÃO	125
6. DICAS PARA O SISTEMA DE NAVEGAÇÃO.....	129
GPS (SISTEMA DE POSICIONAMENTO GLOBAL.....	129
VERSÃO DO BANCO DE DADOS DO MAPA E ÁREA DE COBERTURA	132

4 SISTEMA DE ÁUDIO E VÍDEO

1. OPERAÇÃO BÁSICA.....	136
REFERÊNCIA RÁPIDA.....	136
ALGUNS PRINCÍPIOS BÁSICOS.....	139
2. OPERAÇÃO DO RÁDIO	148
RÁDIO AM/FM	148
3. OPERAÇÃO DE MÍDIA.....	152
CD.....	152
DVD	156
MEMÓRIA USB.....	161
iPod.....	167
ÁUDIO Bluetooth®	172
AUX	178
TV DIGITAL	181
4. CONTROLES REMOTOS DE ÁUDIO E VÍDEO	184
INTERRUPTORES NO VOLANTE.....	184
INTERRUPTORES DE CONTROLE DE ÁUDIO DO BANCO TRASEIRO	187
5. CONFIGURAÇÕES	190
CONFIGURAÇÕES DE ÁUDIO	190
6. DICAS PARA A OPERAÇÃO DO SISTEMA ÁUDIO E VÍDEO	195
INFORMAÇÕES OPERACIONAIS.....	195

ÍNDICE DE CONTEÚDO

5

SISTEMA DE COMANDO DE VOZ

- 1. OPERAÇÃO DO SISTEMA DE COMANDO DE VOZ 210
- SISTEMA DE COMANDO DE VOZ 210
- LISTA DE COMANDOS.....218

6

SISTEMA LEXUS DE ASSISTÊNCIA A ESTACIONAMENTO

- 1. MONITOR DO SISTEMA LEXUS DE ASSISTÊNCIA A ESTACIONAMENTO 222
- MONITOR DO SISTEMA LEXUS DE ASSISTÊNCIA A ESTACIONAMENTO222
- ESTACIONAMENTO PERPENDICULAR (MODO DE EXIBIÇÃO DA LINHA DO CURSO ESTIMADO)..... 229
- ESTACIONAMENTO PERPENDICULAR (MODO DE EXIBIÇÃO DA LINHA-GUIA DE ASSISTÊNCIA AO ESTACIONAMENTO).....231
- ESTACIONAMENTO PARALELO 233
- PRECAUÇÕES PARA O MONITOR DO SISTEMA LEXUS DE ASSISTÊNCIA A ESTACIONAMENTO 241
- INFORMAÇÕES IMPORTANTES..... 246

7

TELEFONE

- 1. OPERAÇÃO DO TELEFONE (SISTEMA VIVA-VOZ PARA TELEFONES CELULARES) 250
- REFERÊNCIA RÁPIDA..... 250
- ALGUNS PRINCÍPIOS BÁSICOS..... 251
- COMO FAZER CHAMADAS NO TELEFONE Bluetooth®256
- COMO RECEBER CHAMADAS NO TELEFONE Bluetooth®262
- COMO FALAR NO TELEFONE Bluetooth®263
- 2. CONFIGURAÇÕES 266
- CONFIGURAÇÕES DO TELEFONE...266
- 3. O QUE FAZER SE...280
- DIAGNÓSTICO DE FALHAS..... 280

ÍNDICE GERAL

- ÍNDICE ALFABÉTICO..... 285

GUIA DE REFERÊNCIA RÁPIDA

1 FUNÇÕES BÁSICAS

1. Touch Remoto..... 12
2. TELA “Menu” 13
VISOR DE CONDIÇÕES DO SISTEMA 14
3. TELA INICIAL (HOME)..... 16

2 REFERÊNCIA RÁPIDA

1. TELA “Configurações” 18
2. TELA “Informações” 19

3 OPERAÇÃO DE NAVEGAÇÃO

1. COMO REGISTRAR A CASA..... 20
2. COMO REGISTRAR O ACESSO RÁPIDO 21
3. FLUXO DE OPERAÇÃO: ORIENTAÇÃO DE ROTA..... 22
4. COMO DEFINIR A CASA COMO DESTINO 23

4 ÍNDICE DAS FUNÇÕES

1. ÍNDICE DE FUNÇÕES 24

1. Touch Remoto

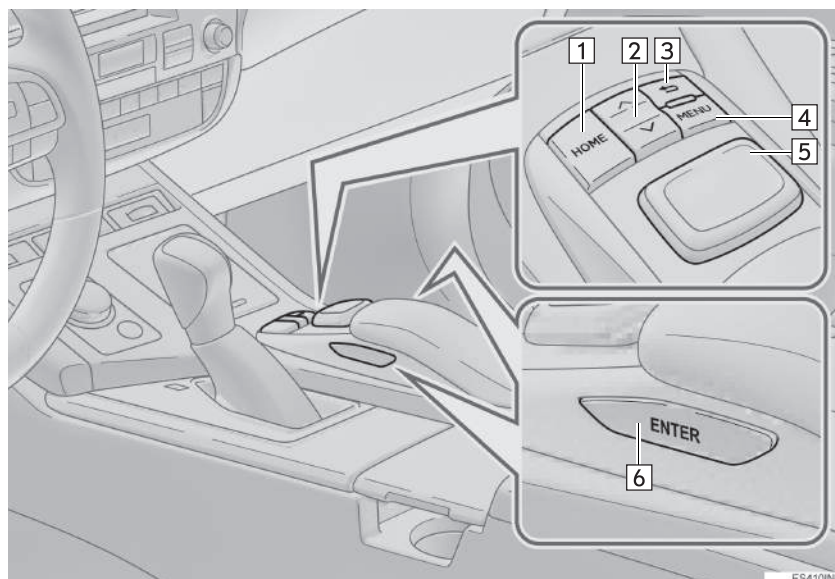

ES410IN

Nº	Nome	Função	Página
1	Botão "HOME"	Pressione para exibir a tela inicial (home).	16, 32
2	Botão "Λ ∨"	Pressione para percorrer a tela da lista e alterar a escala do mapa.	30, 35, 76
3	Botão voltar	Pressione para exibir a tela anterior.	30
4	Botão "MENU"	Pressione para exibir a tela de "Menu".	13
5	Alavanca do Touch Remoto - botão	Mova na direção desejada para selecionar uma função, letra e botão da tela. Pressione para entrar na função selecionada, a letra ou o botão da tela.	30
6	Botão "ENTER"	Pressione para entrar na função selecionada, a letra ou o botão da tela.	30

2. TELA “Menu”

Para exibir essa tela, pressione o botão “MENU” no Touch Remoto.

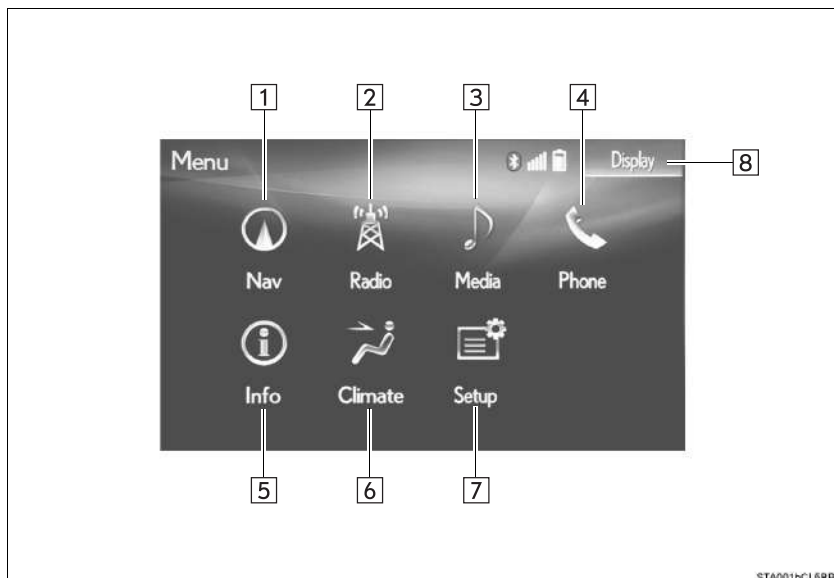





STA001bCL8BP

Nº	Função	Página
1	Selecione para exibir a tela do mapa ou a tela do menu de navegação.	72, 74
2	Selecione para exibir a tela de controle do rádio.	136
3	Selecione para exibir a tela de controle da mídia.	
4	Selecione para exibir a tela de operação de viva-voz.	250
5	Selecione para exibir a tela “Informações”.	19
6	Selecione para exibir a tela de controle do ar condicionado.	“Manual do Proprietário”
7	Selecione para exibir a tela “Configurar”.	18
8	Selecione para ajustar o contraste e o brilho das telas, desligar a tela etc.	38

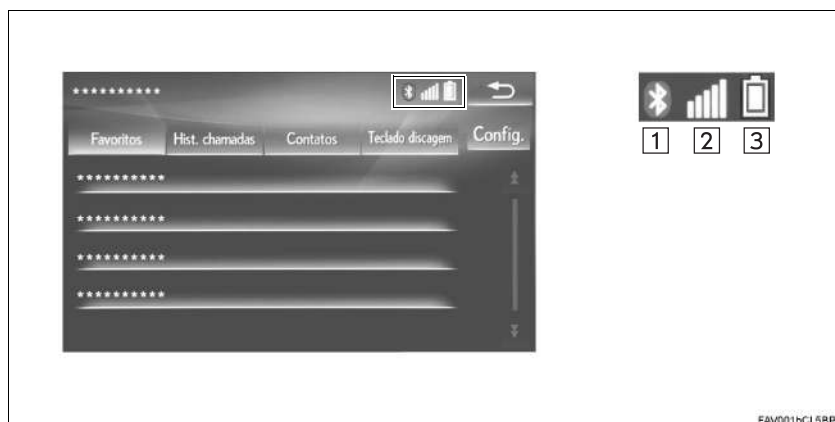
VISOR DE CONDIÇÕES DO SISTEMA

A condição da conexão Bluetooth[®], bem como o nível de recepção e a carga restante da bateria do telefone celular, são exibidos na barra de status. Essa barra de status sempre é mostrada em todos os modos. (Para desligar a barra de status: →P.58)

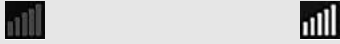
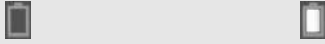

Nº	Indicadores	Condições
1	A condição da conexão Bluetooth [®]	<p>   (Cinza)  (Azul) </p> <p>Sem conexão ↔ Ruim ↔ Boa</p> <ul style="list-style-type: none"> • Uma antena para a conexão Bluetooth[®] está incorporada no painel de instrumentos. A condição da conexão Bluetooth[®] pode se deteriorar e o sistema pode não funcionar quando um telefone Bluetooth[®] for usado nas seguintes condições e/ou locais: O telefone celular está obstruído por alguns objetos (como quando ele está atrás do banco ou dentro do porta-luvas ou na caixa do console). O telefone celular está encostando ou está coberto com materiais de metal. • Deixar o telefone Bluetooth[®] em um lugar onde não há uma boa conexão Bluetooth[®].

Nº	Indicadores	Condições
2	O nível de recepção	 <p>Ruim ← → Excelente</p> <ul style="list-style-type: none"> • O nível de recepção nem sempre corresponde ao nível exibido no telefone celular. O nível de recepção pode não ser exibido, dependendo do telefone que você tem. Quando o telefone celular está fora da área de serviço ou em um local inacessível por ondas de rádio, o visor mostrará "Sem Serviço". • "Rm" é exibido durante a recepção em uma área visitante ("roaming"). Enquanto se está em "roaming", exibe "Rm" na parte superior esquerda do ícone. • A área de recepção pode não ser exibida, dependendo do tipo de telefone que você tem.
3	A quantidade de carga restante na bateria	 <p>Vazia ← → Cheia</p> <ul style="list-style-type: none"> • A quantidade exibida nem sempre corresponde à quantidade exibida no dispositivo Bluetooth®. A quantidade de carga restante na bateria pode não ser exibida, dependendo do tipo de dispositivo Bluetooth® conectado. Esse sistema não tem uma função para carregar.

3. TELA INICIAL (HOME)

Para exibir essa tela, pressione o botão “HOME” no Touch Remoto.

A tela inicial pode exibir várias telas de informações ao mesmo tempo, como a tela do sistema multimídia, a tela do sistema de áudio e a tela de consumo de combustível, simultaneamente. Quando a tela é selecionada, a tela selecionada automaticamente é comutada para exibição em tela cheia.

Para mais detalhes sobre a configuração da tela inicial: → P.32

► Tela dividida em três



► Tela dividida em duas



1. TELA “Configurações”

Para exibir essa tela, pressione o botão “MENU” no Touch Remoto e selecione “Configuração”.

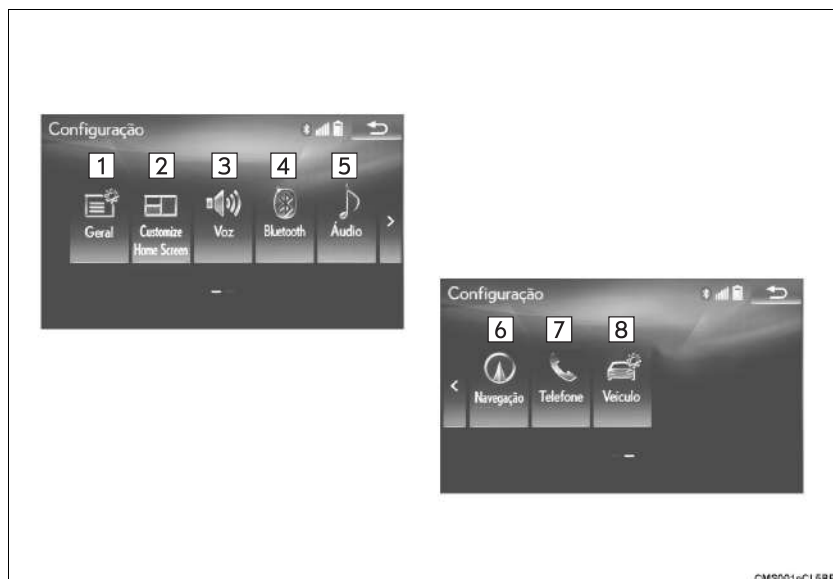

CMS001eCL5BP

Nº	Função	Página
1	Selecione para mudar o som de operação, as configurações de mudança automática de tela etc.	58
2	Selecione para mudar a disposição das áreas/itens e o layout da tela inicial.	32
3	Selecione para definir as configurações de orientação por voz.	64
4	Selecione para definir os telefones Bluetooth® e os dispositivos de áudio Bluetooth®.	47
5	Selecione para definir as configurações de rádio e da mídia externa.	190
6	Selecione para acessar a página que permite definir a velocidade média, o conteúdo da tela exibida, as categorias de POI (Ponto de Interesse) etc.	125
7	Selecione para definir as configurações de som do telefone, de contatos, etc.	266
8	Selecione para definir as informações do veículo, como as informações de manutenção.	65

2. TELA “Informações”

Para exibir essa tela, pressione o botão “MENU” no Touch Remoto e selecione “Informações”.



Nº	Função	Página
1	Selecione para exibir a tela de consumo de combustível.	“Manual do Proprietário”
2	Selecione para ver imagens/filmes gravados na memória USB.	165

1. COMO REGISTRAR A CASA

- 1 Pressione o botão "MENU" no Touch Remoto, em seguida, selecione "Nav" na tela "Menu".

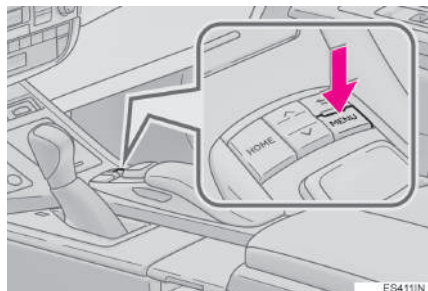

- 2 Selecione "Menu".
- 3 Selecione "Destino".

- 4 Selecione "Casa".

- 5 Selecione "Sim".

- 6 Há vários tipos diferentes de métodos para pesquisar sua casa. (→P.86)

- 7 Selecione "Inserir".

○ registro da casa está concluído.

- ▶ Como registrar a casa de outra maneira →P.112
- ▶ Como editar o nome, local, número de telefone e ícone →P.113
- ▶ Como definir a casa como o destino →P.88

2. COMO REGISTRAR O ACESSO RÁPIDO

- 1 Pressione o botão "MENU" no Touch Remoto, em seguida, selecione "Nav" na tela "Menu".

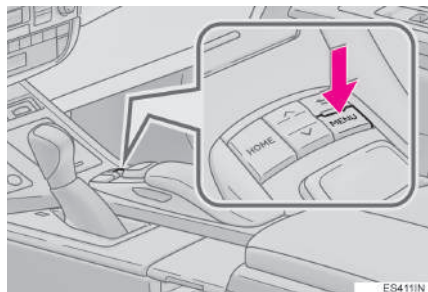

- 2 Selecione "Menu".

- 3 Selecione "Destino".

- 4 Selecione um dos botões da tela de acesso rápido.

- 5 Selecione "Sim".

- 6 Há vários tipos diferentes de métodos para pesquisar um destino. (→P.86)

- 7 Selecione "Inserir".

O registro do acesso rápido está concluído.

- ▶ Como registrar o acesso rápido de outra maneira →P.113
- ▶ Como editar o nome, local, número de telefone e ícone →P.114
- ▶ Como definir o acesso rápido como o destino →P.88

3. FLUXO DE OPERAÇÃO: ORIENTAÇÃO DE ROTA

- 1 Pressione o botão “MENU” no Touch Remoto, em seguida, selecione “Nav” na tela “Menu”.

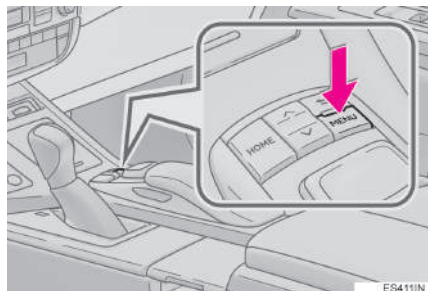

- 2 Selecione “Menu”.

- 3 Selecione “Destino”.

- 4 Há vários tipos diferentes de métodos para pesquisar um destino. (→P.86)

- 5 Selecione “Inserir”.

- 6 Selecione “Iniciar”.

Como selecionar outras rotas além daquelas recomendadas (→P.99)

A orientação para o destino é exibida na tela e pode ser ouvida por meio da orientação por voz.

4. COMO DEFINIR A CASA COMO DESTINO

- 1 Pressione o botão "MENU" no Touch Remoto, em seguida, selecione "Nav" na tela "Menu".

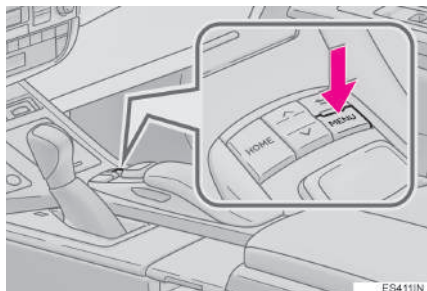

- 2 Selecione "Menu".
- 3 Selecione "Destino".

- 4 Selecione "Casa".

- 5 Selecione "Inserir".

- 6 Selecione "Iniciar".

Como selecionar outras rotas além daquelas recomendadas (→P.99)

A orientação para o destino é exibida na tela e pode ser ouvida por meio da orientação por voz.

1. ÍNDICE DE FUNÇÕES

▶ Mapa

Como exibir mapas	Página
Como exibir a tela do mapa	72
Como exibir a posição atual	75
Como exibir o mapa das proximidades da posição atual	79
Como alterar a escala	76
Como alterar a orientação do mapa	77
Como exibir Pontos de Interesse	81
Como exibir o tempo estimado de viagem/chegada ao destino	102
Como selecionar o modo mapa	77

Como pesquisar destinos	Página
Como pesquisar um destino	86
Como alterar a área de pesquisa	88

▶ Orientação da rota

Antes de iniciar ou durante a orientação da rota	Página
Como iniciar a orientação da rota	97
Como editar a rota	108
Como exibir o mapa da rota toda	111
Como ajustar o volume de orientação da rota	64
Como excluir o destino	109

Pontos na memória	Página
Como registrar pontos na memória	116
Como marcar ícones na tela do mapa	116

► Funções úteis

Informação	Página
Como exibir a manutenção do veículo	66
Sistema viva-voz (para telefone celular)	
Página	
Como registrar/conectar um telefone Bluetooth®	41
Como fazer uma chamada em um telefone Bluetooth®	256
Como receber uma chamada no telefone Bluetooth®	262
Sistema de comando de voz	
Página	
Como operar o sistema com sua voz	210
Sistema de monitoramento periférico	
Página	
Vista da parte traseira do veículo	222

2

FUNÇÕES BÁSICAS

1 INFORMAÇÕES BÁSICAS ANTES DA OPERAÇÃO

- 1. TELA INICIAL.....28
- 2. COMO USAR O Touch Remoto.....30
- 3. OPERAÇÃO DA TELA INICIAL.....32
- 4. OPERAÇÃO DA TELA LISTAR/
COMO INSERIR LETRAS E
NÚMEROS34
COMO INSERIR LETRAS E NÚMEROS.....34
TELA DE LISTA..... 35
- 5. AJUSTE DA TELA 38
- 6. CONEXÃO ENTRE O VISOR MULTIFUNÇÃO E O SISTEMA
MULTIMÍDIA40

2 CONFIGURAÇÕES Bluetooth®

- 1. COMO REGISTRAR/CONECTAR O
DISPOSITIVO Bluetooth® 41
COMO REGISTRAR UM TELEFONE
Bluetooth® PELA PRIMEIRA VEZ 41
COMO REGISTRAR UM DISPOSITIVO DE
REPRODUÇÃO DE ÁUDIO Bluetooth®
PELA PRIMEIRA VEZ 43
PERFIS 45
- 2. DETALHES DA CONFIGURAÇÃO
Bluetooth® 47
Tela "Configuração de Bluetooth*" 47
COMO REGISTRAR UM DISPOSITIVO
Bluetooth®48
COMO EXCLUIR UM DISPOSITIVO
Bluetooth® 50
COMO CONECTAR UM DISPOSITIVO
Bluetooth®50
COMO EDITAR AS INFORMAÇÕES DO
DISPOSITIVO Bluetooth® 52
TELA "Definições detalhadas de Bluetooth*" 54

3 OUTRAS CONFIGURAÇÕES

- 1. CONFIGURAÇÕES GERAIS 58
TELA DE DEFINIÇÕES GERAIS..... 58
- 2. CONFIGURAÇÕES DE VOZ..... 64
TELA DE DEFINIÇÕES DE VOZ..... 64
- 3. CONFIGURAÇÕES DO VEÍCULO. 65
MANUTENÇÃO..... 66

*: A marca e os logotipos Bluetooth® são marcas registradas de propriedade da Bluetooth SIG, Inc.

1. TELA INICIAL

- 1 Quando o botão de partida estiver no modo ACESSÓRIOS ou IGNIÇÃO LIGADA, a tela inicial será exibida e o sistema começará a funcionar.

- As imagens mostradas na tela inicial podem ser alteradas de acordo com suas preferências individuais. (→P.61)

TELA DE CUIDADO

- Alguns segundos após a apresentação da tela inicial, a tela de cuidado será exibida.
- Após aproximadamente 5 segundos, a tela de "CUIDADO" muda automaticamente para a tela inicial. (Selecione "**Mostrar mapa**" ou pressione o botão "**HOME**" no Touch Remoto para exibir a tela inicial.)

ATENÇÃO

- Quando o veículo estiver parado com o motor em funcionamento, sempre aplique o freio de estacionamento por medida de segurança.

INFORMAÇÕES DE MANUTENÇÃO

Esse sistema lembra os usuários sobre quando substituir certas peças ou componentes e mostra informações da Concessionária Autorizada Lexus (se registrada) na tela.

Quando o veículo atingir uma distância percorrida definida anteriormente ou a data especificada para uma verificação de manutenção programada, a tela de "Informações" será exibida ao ligar o sistema.

- Essa tela se apagará se nenhuma operação for realizada por vários segundos.
- Para evitar que essa tela seja exibida novamente, selecione "**Não mostrar essas informações novamente.**".
- Para registrar informações de manutenção: →P.66

COMO REINICIAR O SISTEMA

Quando a resposta do sistema estiver extremamente lenta, o sistema poderá ser reiniciado.

- 1 Pressione e segure o botão "PWR•VOL"/
🔌 por 3 segundos ou mais.

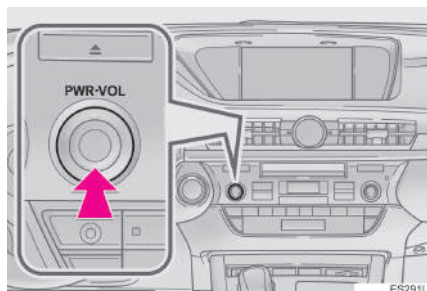

2. COMO USAR O Touch Remoto

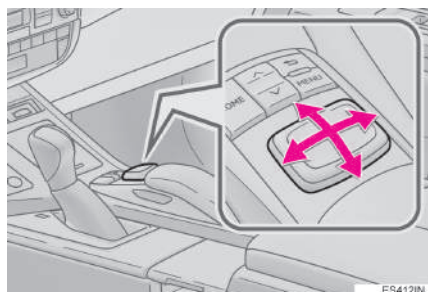

Esse sistema pode ser operado pelo Touch Remoto quando o botão de partida estiver no modo ACESSÓRIOS ou IGNIÇÃO LIGADA.

- 1 Use a alavanca do Touch Remoto para selecionar o botão desejado na tela.

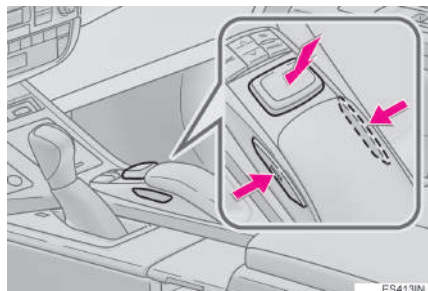

- 2 Para selecionar o botão na tela, pressione a alavanca do Touch Remoto ou um botão "ENTER". Uma vez que o botão tenha sido selecionado, a tela mudará.



- Quando o cursor se aproximar do botão, ele será atraído para cima do botão. A força dessa atração pode ser ajustada. (→P.58)
- O cursor irá desaparecer da tela se não for movido por 6 segundos. A operação da alavanca do Touch Remoto fará o cursor reaparecer.
- Os botões "Λ" e "∨" no Touch Remoto podem ser usados para percorrer para cima e para baixo nas telas da lista. Pressione o botão "Λ" no Touch Remoto para dar mais zoom na tela do mapa ou o botão "∨" para menos zoom.
- Quando  for apresentado na tela, selecione  ou pressione o botão  no Touch Remoto para voltar à tela anterior.
- Pressione o botão "MENU" no Touch Remoto para exibir a tela de "Menu". (→P.13)
- A tela inicial pode ser exibida ao pressionar o botão "HOME" no Touch Remoto. (→P.16)

**ATENÇÃO**

- Não permita que os dedos, unhas ou cabelo fiquem presos no Touch Remoto, isso pode causar ferimentos.
- Cuidado ao tocar no Touch Remoto em temperaturas extremas, ele pode estar muito quente ou muito frio devido à temperatura dentro do veículo.

**NOTA**

- Não deixe que o Touch Remoto entre em contato com comida, líquido, adesivos ou cigarros acesos, pois isso pode alterar a cor, liberar um odor estranho ou parar o funcionamento.
- Não submeta a alavanca do Touch Remoto a pressão excessiva ou impacto forte, pois isso pode entortar ou quebrar a alavanca.
- Não permita que moedas, lentes de contatos ou outros itens similares fiquem presos no Touch Remoto, isso pode interferir no seu funcionamento.
- Itens de vestuário podem rasgar se ficarem presos na alavanca do Touch Remoto.
- Se as suas mãos ou quaisquer objetos sobre a alavanca do Touch Remoto enquanto o botão de partida estiver no modo ACESSÓRIOS, a alavanca do Touch Remoto pode não funcionar corretamente.

INFORMAÇÃO

- Sob temperaturas extremamente baixas, a alavanca do Touch Remoto pode reagir devagar.

3. OPERAÇÃO DA TELA INICIAL

A tela inicial pode exibir várias telas de informações ao mesmo tempo, como a tela do sistema de áudio e a tela de consumo de combustível, simultaneamente.

- 1 Pressione o botão “HOME” no Touch Remoto.

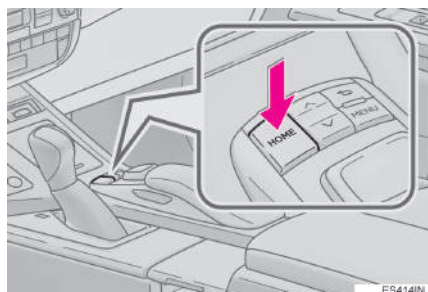

- 2 Verifique se a tela inicial é exibida.
- Quando a tela é selecionada, a tela selecionada automaticamente mudará para exibição em tela cheia.

COMO PERSONALIZAR A TELA INICIAL

A disposição das áreas/itens na tela inicial e o seu layout podem ser alterados.

- 1 Pressione o botão “MENU” no Touch Remoto.

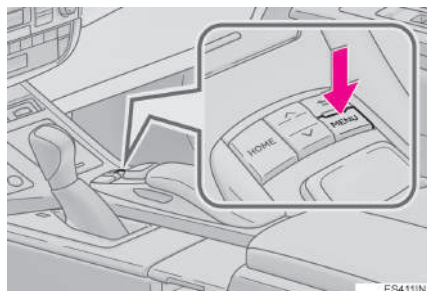

- 2 Selecione “Config.”.
- 3 Selecione “Personalizar a Tela Inicial”.
- 4 Verifique se a mensagem “Personalizar Tela Inicial” é exibida.

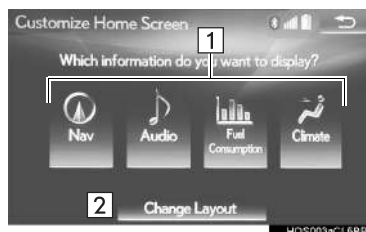

Nº	Função	Página
1	Selecione para mudar a disposição das áreas/ itens na tela.	33
2	Selecione para mudar o layout da tela inicial.	33

■ COMO ALTERAR A DISPOSIÇÃO DOS ITENS/AREA NA TELA

- 1 Selecione o item desejado.
- 2 Selecione a área desejada.

INFORMAÇÃO

- Quando um item selecionado já estiver em exibição e outra área for designada para ele, o item que o está substituindo será exibido no lugar do item original.

■ COMO ALTERAR O LAYOUT DA TELA INICIAL

- 1 Selecione “Alterar layout”.
- 2 Selecione o layout da tela desejado.

4. OPERAÇÃO DA TELA LISTAR/COMO INSERIR LETRAS E NÚMEROS

Ao pesquisar um endereço, nome etc. ou inserir dados, as letras e os números podem ser inseridos por meio da tela.

COMO INSERIR LETRAS E NÚMEROS



Nº	Função
1*	Selecione para inserir os caracteres desejados.
2	Selecione para apagar um caractere. Selecione e segure para continuar a apagar os caracteres.
3	Selecione para mudar os tipos de caracteres e do teclado.
4	Selecione para inserir caracteres em letras minúsculas ou em letras maiúsculas.
5	Selecione para exibir outros símbolos.

*: Os caracteres selecionáveis podem diferir, dependendo do modelo ou da região.

INFORMAÇÃO

- O caractere do teclado é alterado automaticamente com a área de pesquisa. (→P.88)

TELA DE LISTA

OPERAÇÃO DAS TELAS DE LISTA

Quando uma lista é exibida, use o botão da tela apropriado para percorrer a lista.

A tela da lista pode ser exibida após inserir os caracteres.



Ícone	Função
	Selecione para ir para a próxima página ou para a página anterior.
	Selecione e segure ou para percorrer a lista exibida.
	Isso indica a posição da tela exibida.
	Se aparecer à direita do nome de um item, o nome completo é muito longo para ser exibido.
	Selecione para percorrer até o fim do nome.
	Selecione para ir para o início do nome.

INFORMAÇÃO

- Os itens correspondentes do banco de dados são listados mesmo se o endereço ou o nome especificado estiver incompleto.
- A lista será exibida automaticamente se o número máximo de caracteres inseridos ou os itens correspondentes puderem ser exibidos em uma única tela da lista.
- O número de itens correspondentes é mostrado no lado direito da tela. Se o número de itens correspondentes for superior a 999, o sistema exibirá "***" na tela.
- Os botões “Λ” e “v” no Touch Remoto podem ser usados para percorrer para cima e para baixo nas telas de lista.

COMO SELECIONAR TODOS OS ITENS

Algumas listas contêm “Selecionar todos”. Se “Selecionar todos” for selecionado, será possível selecionar todos os itens.

1 Seleccione “Selecionar todos”.



“Desmarcar todos”: Remove a seleção de todos os itens na lista.

ORDEM

A ordem de uma lista exibida na tela pode ser classificada por ordem de distância do local atual, por data, por categoria etc.

- 1 Selecione “Classificar”.

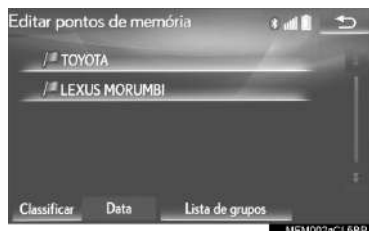

- 2 Selecione os critérios de classificação desejados.

BOTÕES PARA SALTAR CARACTERES NAS LISTAS

Algumas listas contêm botões de caracteres da tela, “ABC”, “DEF” etc., que permitem saltar diretamente para as entradas na lista que começam com a mesma letra que o botão de caractere da tela.

- 1 Selecione os botões para saltar o caractere desejado.



“1/2”: Selecione para mudar os caracteres.

INFORMAÇÃO

- Sempre que um botão de caractere da tela é selecionado, a lista que começa com o caractere subsequente é exibida.

COMO EXIBIR A LISTA DE GRUPOS

É possível exibir os itens do grupo desejado na lista de pontos da memória.

1 Selecione “Lista de grupos”.



- A lista de pontos da memória registrada no grupo selecionado será exibida.

“**Todos os grupos**”: Selecione para fechar os itens exibidos e exibir todos os grupos.

2 Selecione o grupo desejado.

5. AJUSTE DA TELA

O contraste e o brilho da tela e a imagem da câmera podem ser ajustados. A tela também pode ser desligada e/ou alterada para o modo diurno ou noturno. (Para obter informações a respeito do ajuste áudio/visual da tela: →P.147)

- 1 Pressione o botão “MENU” no Touch Remoto.

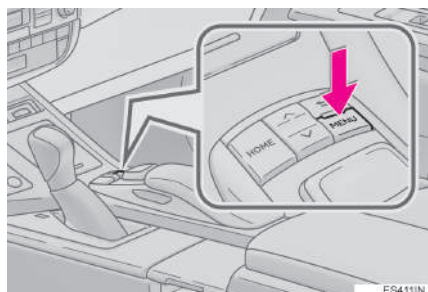

- 2 Selecione “Visor”.

- 3 Selecione os itens a serem definidos.



Nº	Função	Página
1	Selecione para desligar a tela. Para ligar, pressione qualquer botão no painel de áudio ou no Touch Remoto.	—
2	Selecione para ligar/desligar o modo diurno.	39
3	Selecione para ajustar a imagem da tela.	39
4	Selecione para ajustar a imagem da câmera.	

COMO MUDAR ENTRE OS MODOS DIURNO E NOTURNO

Dependendo da posição do interruptor dos faróis, a tela muda para o modo diurno ou noturno. Essa característica está disponível quando o farol está ligado.

- 1 Selecione “**Modo diurno**”.

INFORMAÇÃO

- Se a tela for definida para o modo diurno com o interruptor dos faróis ligado, essa condição será memorizada mesmo se o motor for desligado.

COMO AJUSTAR O CONTRASTE/BRILHO

O contraste e o brilho da tela podem ser ajustados de acordo com o brilho do ambiente circundante.

- 1 Selecione “**Geral**” ou “**Câmera**”.
- 2 Selecione o item desejado.
 - Apenas a tela “Exibição (Geral)”: Selecione “<” ou “>” para selecionar a tela desejada.

Botão da tela	Função
“Contraste” “+”	Selecione para intensificar o contraste da tela.
“Contraste” “-”	Selecione para reduzir o contraste da tela.
“Brilho” “+”	Selecione para clarear a tela.
“Brilho” “-”	Selecione para escurecer a tela.

6. CONEXÃO ENTRE O VISOR MULTIFUNÇÃO E O SISTEMA MULTIMÍDIA

As funções do sistema multimídia descritas a seguir estão conectadas ao visor multifunção no grupo de instrumentos:

- Navegação
- Áudio

etc.

Essas funções podem ser acionadas através dos interruptores de controle do visor multifunção no volante de direção. Para mais detalhes, consulte o Manual do Proprietário.

1. COMO REGISTRAR/CONECTAR O DISPOSITIVO Bluetooth®

COMO REGISTRAR UM TELEFONE Bluetooth® PELA PRIMEIRA VEZ

Para usar o sistema viva-voz, é necessário registrar um telefone Bluetooth® no sistema.

Uma vez que o telefone tenha sido registrado, é possível usar o sistema viva-voz.

Essa operação não poder ser realizada enquanto estiver dirigindo o veículo.

Para obter detalhes sobre como registrar um dispositivo Bluetooth®: →P.48

1 Ligue a configuração da conexão Bluetooth® do seu telefone celular.

● Essa função não está disponível quando a configuração da conexão Bluetooth® do seu telefone celular está definida para desligada.

2 Pressione o botão “MENU” no Touch Remoto.

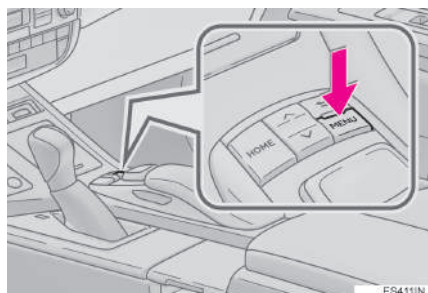

3 Selecione “Telefone”.



● As operações até esse ponto também podem ser realizadas ao pressionar o interruptor  no volante de direção.

4 Selecione “Sim” para registrar um telefone.



5 Quando essa tela for exibida, pesquise o nome do dispositivo exibido nessa tela na tela do seu dispositivo Bluetooth®.



● Para obter detalhes sobre a operação do dispositivo Bluetooth®, consulte o manual que o acompanha.

● Para cancelar o registro, selecione “Cancelar”.

6 Registre o dispositivo Bluetooth® usando o seu dispositivo Bluetooth®.

- Um código PIN não é necessário para dispositivos Bluetooth® compatíveis com SSP (Secure Simple Pairing). Dependendo do tipo de dispositivo Bluetooth® que está sendo conectado, uma mensagem de confirmação de registro poderá ser exibida na tela do dispositivo Bluetooth®. Responda e opere o dispositivo Bluetooth® de acordo com a mensagem de confirmação.

7 Verifique que a tela a seguir será exibida, indicando que o pareamento foi bem sucedido (uma conexão Bluetooth® foi estabelecida, porém, o registro ainda não foi concluído).

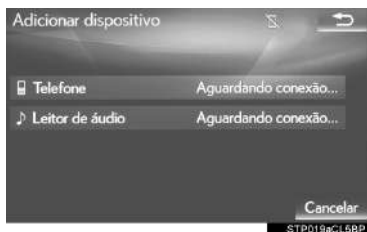

- O sistema aguarda solicitações de conexão vindas do dispositivo registrado.
- Nesse estágio, as funções Bluetooth® ainda não estão disponíveis.
- Para cancelar o registro, selecione “Cancelar”.

8 Verifique se a mensagem “Conectado” é exibida quando o registro for concluído.



- Se apresentado, selecione “OK” para concluir o processo de registro.
- Se uma mensagem de erro for exibida, siga a orientação na tela para tentar novamente.

INFORMAÇÃO

- Se o telefone celular não funcionar corretamente mesmo após ser conectado, desligue o telefone celular, ligue e reconecte-o novamente.

COMO REGISTRAR UM DISPOSITIVO DE REPRODUÇÃO DE ÁUDIO Bluetooth® PELA PRIMEIRA VEZ

Para usar o Áudio Bluetooth®, é necessário registrar um dispositivo de reprodução de áudio no sistema.

Uma vez que o dispositivo de reprodução tenha sido registrado, é possível usar o Áudio Bluetooth®.

Essa operação não poder ser realizada enquanto estiver dirigindo o veículo.

Para obter detalhes sobre como registrar um dispositivo Bluetooth®: →P.48

- 1 Ligue a configuração da conexão Bluetooth® do seu dispositivo de reprodução de áudio.
 - Essa função não está disponível quando a configuração da conexão Bluetooth® do seu dispositivo de reprodução está definida para desligada.
- 2 Pressione o botão **"MENU"** no Touch Remoto.

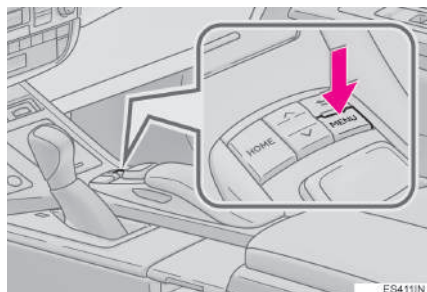

ES411IN

- 3 Selecione **"Rádio"** ou **"Mídia"**.



- 4 Selecione **"Fonte"**.



- 5 Selecione **"Bluetooth*"**.



- *: A marca e os logotipos Bluetooth® são marcas registradas de propriedade da Bluetooth SIG, Inc.

6 Seleccione “Conectar”.



7 Seleccione “Sim” para registrar um reprodutor de áudio.



8 Siga as etapas em “COMO REGISTRAR UM TELEFONE Bluetooth® PELA PRIMEIRA VEZ” a partir da “ETAPA 5”. (→P.41)

PERFIS

Este sistema é compatível com os serviços a seguir.

Dispositivo Bluetooth®	Especificações	Função	Requisitos	Recomendações
Telefone Bluetooth® / Dispositivo de Reprodução de Áudio Bluetooth®	Especificações Bluetooth®	Como registrar um dispositivo Bluetooth® dispositivo	Ver. 2,0	Ver. 3.0 + EDR
Dispositivo Bluetooth®	Perfil	Função	Requisitos	Recomendações
Telefone Bluetooth®	HFP (Perfil Viva-voz)	Sistema Viva-voz	Ver. 1,0	Ver. 1,6
	OPP (Perfil de Envio de Objeto)	Como transferir os contatos	Ver. 1,1	Ver. 1,2
	PBAP (Perfil de Acesso à Agenda Telefônica)		Ver. 1,0	Ver. 1,1
	MAP (Perfil de Acesso de Mensagem)*	Mensagem do telefone Bluetooth®	—	Ver. 1,0
Dispositivo de Reprodução de Áudio Bluetooth®	A2DP (Perfil de Distribuição Avançada de Áudio)	Bluetooth® sistema de áudio	Ver. 1,0	Ver. 1,3
	AVRCP (Perfil de Controle Remoto de Áudio/Vídeo)		Ver. 1,0	Ver. 1,5

*: Se equipado

INFORMAÇÃO

- Se o seu telefone celular não for compatível com HFP, o registro do telefone Bluetooth® ou o uso dos perfis OPP, PBAP ou MAP individualmente não será possível.
- Se a versão do dispositivo Bluetooth® conectado for mais antiga do que a recomendada ou incompatível, a função do dispositivo Bluetooth® poderá não funcionar adequadamente.



A marca e os logotipos Bluetooth® são marcas registradas de propriedade da Bluetooth SIG, Inc. E o uso de tais marcas pela PIONEER CORPORATION são autorizados por licença. Outras marcas e nomes são propriedades de seus respectivos proprietários.

2. DETALHES DA CONFIGURAÇÃO Bluetooth®

- 1 Pressione o botão “MENU” no Touch Remoto.

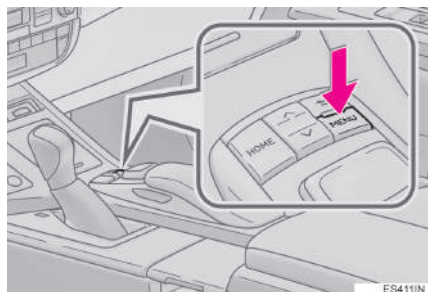

- 2 Selecione “Config.”.

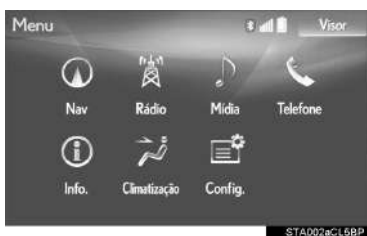

- 3 Selecione “Bluetooth*”.



- 4 Selecione os itens desejados que serão configurados.



TELA “Configuração de Bluetooth*”



Função	Página
Como registrar um dispositivo Bluetooth®	48
Como excluir um dispositivo Bluetooth®	50
Como conectar um dispositivo Bluetooth®	50
Como editar as informações do dispositivo Bluetooth®	52
Configurações do sistema Bluetooth®	54

*: A marca e os logotipos Bluetooth® são marcas registradas de propriedade da Bluetooth SIG, Inc.

COMO EXIBIR A TELA “Configuração de Bluetooth*” DE OUTRA MANEIRA

- 1 Pressione o botão “MENU” no Touch Remoto.
- 2 Selecione “Config.”.
- 3 Selecione “Telefone”.
- 4 Selecione “Conectar telefone”.



COMO REGISTRAR UM DISPOSITIVO Bluetooth®

É possível registrar até 5 dispositivos Bluetooth®.

Telefones (HFP) e dispositivos de reprodução de áudio (AVP) compatíveis com Bluetooth® podem ser registrados simultaneamente.

Essa operação não poder ser realizada enquanto estiver dirigindo o veículo.

- 1 Exibe a tela “Configurações Bluetooth*”.
(→P.47)
 - 2 Selecione “Adicionar”.
 - ▶ Quando outro dispositivo Bluetooth® estiver conectado
 - Para desconectar o dispositivo Bluetooth®, selecione “Sim”.
 - ▶ Quando 5 dispositivos Bluetooth® já estiverem registrados
 - Um dispositivo registrado precisa ser substituído. Selecione “Sim”, e selecione o dispositivo a ser substituído.
- *: A marca e os logotipos Bluetooth® são marcas registradas de propriedade da Bluetooth SIG, Inc.

- 3 Quando essa tela for exibida, pesquise o nome do dispositivo exibido nessa tela na tela do seu dispositivo Bluetooth®.



- Para obter detalhes sobre a operação do dispositivo Bluetooth®, consulte o manual que o acompanha.
- Para cancelar o registro, selecione “Cancelar”.

- 4 Registre o dispositivo Bluetooth® usando o seu dispositivo Bluetooth®.

- Um código PIN não é necessário para dispositivos Bluetooth® compatíveis com SSP (Secure Simple Pairing). Dependendo do tipo de dispositivo Bluetooth® que está sendo conectado, uma mensagem de confirmação de registro poderá ser exibida na tela do dispositivo Bluetooth®. Responda e opere o dispositivo Bluetooth® de acordo com a mensagem de confirmação.

- 5 Verifique que a tela a seguir será exibida, indicando que o pareamento foi bem sucedido (uma conexão Bluetooth® foi estabelecida, porém, o registro ainda não foi concluído).

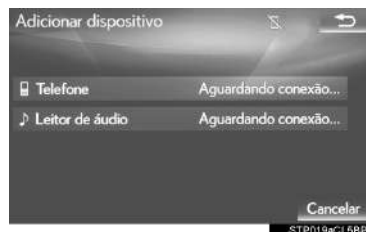

- O sistema aguarda solicitações de conexão vindas do dispositivo registrado.
- Nesse estágio, as funções Bluetooth® ainda não estão disponíveis.
- Para cancelar o registro, selecione “Cancelar”.

- 6 Verifique se a mensagem “Conectado” é exibida quando o registro for concluído.



- Se apresentado, selecione “OK” para concluir o processo de registro.
- Se uma mensagem de erro for exibida, siga a orientação na tela para tentar novamente.

COMO EXCLUIR UM DISPOSITIVO Bluetooth®

- 1 Exibe a tela “Configurações Bluetooth*”. (→P.47)
- 2 Selecione “**Remover dispositivo**”.
- 3 Selecione o dispositivo desejado.

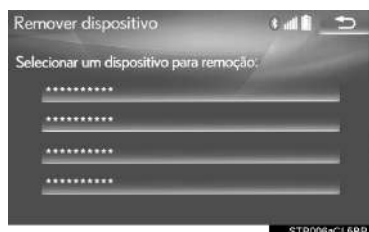

- 4 Selecione “**Sim**” quando a tela de confirmação aparecer.
- 5 Verifique se a tela de confirmação é exibida quando a operação for concluída.

INFORMAÇÃO

- Quando excluir um telefone Bluetooth®, os dados de contato serão excluídos ao mesmo tempo.

COMO CONECTAR UM DISPOSITIVO Bluetooth®

É possível registrar até 5 dispositivos Bluetooth® (Telefones (HFP) e dispositivos de reprodução de áudio (AVP)).

Se mais de 1 dispositivo Bluetooth® tiver sido registrado, selecione o dispositivo ao qual conectar.

- 1 Exibe a tela “Configuração do Bluetooth*”. (→P.47)
- 2 Selecione o dispositivo a ser conectado.



- Os ícones de perfis compatíveis serão exibidos.

 : Telefone

 : Dispositivo de reprodução de áudio

- O ícone do perfil para o dispositivo conectado atualmente será exibido em cores.
- Selecionar um ícone de perfil que não está conectado atualmente irá alterar a conexão para função.

- Se o dispositivo Bluetooth® desejado não estiver na lista, selecione “**Adicionar**” para registrar o dispositivo. (→P.48)

*: A marca e os logotipos Bluetooth® são marcas registradas de propriedade da Bluetooth SIG, Inc.

3 Seleccione a conexão desejada.

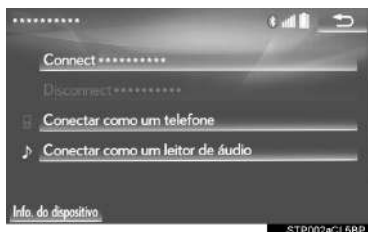

4 Verifique se a tela de confirmação é exibida quando a conexão é concluída.

- Se uma mensagem de erro for exibida, siga a orientação na tela para tentar novamente.

INFORMAÇÃO

- Pode levar algum tempo se a conexão do dispositivo for realizada durante uma reprodução de áudio Bluetooth®.
- Dependendo do tipo de dispositivo Bluetooth® conectado, poderá ser necessário realizar etapas adicionais no dispositivo.

■ MODO DE CONEXÃO AUTOMÁTICA

Para ligar o modo de conexão automática, ligue a "Energia Bluetooth*". (→P.55) Deixe o dispositivo Bluetooth® em um local onde a conexão possa ser estabelecida.

- Quando o botão de partida está no modo ACESSÓRIOS ou IGNIÇÃO LIGADA, o sistema procura um dispositivo registrado nas proximidades.
- O sistema se conectará ao último dispositivo conectado, se estiver nas proximidades. Quando a conexão automática prioritária estiver ativa, e houver mais de um telefone Bluetooth® disponível, o sistema irá se conectar automaticamente ao telefone Bluetooth® de prioridade mais alta. (→P.55)

■ COMO CONECTAR MANUALMENTE

No caso de falha da conexão automática ou quando a “Energia Bluetooth*” está desligada, será necessário conectar o Bluetooth® manualmente.

- 1 Pressione o botão “MENU” no Touch Remoto.
- 2 Selecione “Config.”.
- 3 Selecione “Bluetooth*”.
- 4 Siga as etapas em “COMO CONECTAR UM DISPOSITIVO Bluetooth®” a partir da “ETAPA 2”. (→P.50)

*: A marca e os logotipos Bluetooth® são marcas registradas de propriedade da Bluetooth SIG, Inc.

■ COMO RECONECTAR O TELEFONE Bluetooth®

Se um telefone Bluetooth® for desconectado em virtude de má recepção da rede Bluetooth® com o botão de partida no modo ACESSÓRIOS ou IGNIÇÃO LIGADA, o sistema automaticamente reconecta o telefone Bluetooth®.

COMO EDITAR INFORMAÇÕES DO DISPOSITIVO Bluetooth®

As informações do dispositivo Bluetooth® podem ser exibidas na tela. As informações exibidas podem ser editadas.

- 1 Exibe a tela “Configurações Bluetooth*”. (→P.47)
- 2 Selecione o dispositivo desejado a ser editado.
- 3 Selecione “Info. do dispositivo”.

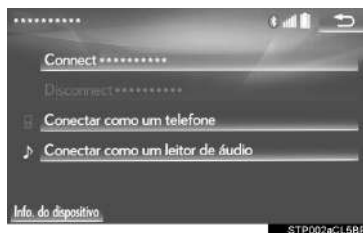

*: A marca e os logotipos Bluetooth® são marcas registradas de propriedade da Bluetooth SIG, Inc.

4 Confirme e altere as informações do dispositivo Bluetooth®.

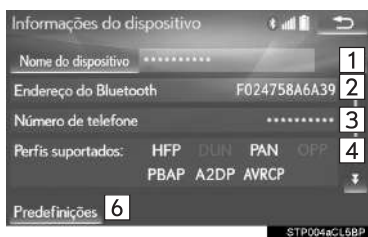

Nº	Informação
1	O nome do dispositivo Bluetooth®. Pode ser alterado para um nome desejado. (→P.53)
2	O endereço do dispositivo é exclusivo ao dispositivo e não pode ser alterado.
3	O número do telefone Bluetooth®.
4	Perfil de compatibilidade do dispositivo Bluetooth®.
5	Selecione para definir o método de conexão do dispositivo de reprodução de áudio Bluetooth®. (→P.54)
6	Selecione para redefinir todos os itens de configuração.

INFORMAÇÃO

- Se 2 dispositivos Bluetooth® tiverem sido registrados com o mesmo nome do dispositivo, os dispositivos podem ser diferenciados recorrendo-se ao endereço do dispositivo.
- Dependendo do tipo de telefone, algumas informações podem não ser exibidas.

■ COMO MUDAR O NOME DE UM DISPOSITIVO

- 1 Selecione “Nome do dispositivo”.
- 2 Digite o nome e selecione “OK”.

INFORMAÇÃO

- Mesmo se o nome do dispositivo for alterado, o nome registrado em seu dispositivo Bluetooth® não mudará.

COMO DEFINIR O MÉTODO DE CONEXÃO DO DISPOSITIVO DE REPRODUÇÃO DE ÁUDIO

- 1 Selecione “Conectar o leitor de áudio de”.
- 2 Selecione o método de conexão desejada.

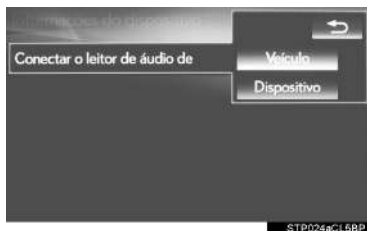

“**Veículo**”: Selecione para conectar o sistema de áudio ao dispositivo de reprodução de áudio.

“**Dispositivo**”: Selecione para conectar o dispositivo de reprodução de áudio ao sistema de áudio.

- Dependendo do dispositivo de reprodução de áudio, o método de conexão “Veículo” ou “Dispositivo” pode ser a melhor opção. Como tal, consulte o manual que acompanha o dispositivo de reprodução de áudio.

TELA “Configurações detalhadas de Bluetooth*”

As configurações Bluetooth® podem ser confirmadas e alteradas.

- 1 Exibe a tela “Configurações Bluetooth*”. (→P.47)
- 2 Selecione “Informações do sistema”.
- 3 Selecione os itens desejados que serão configurados.

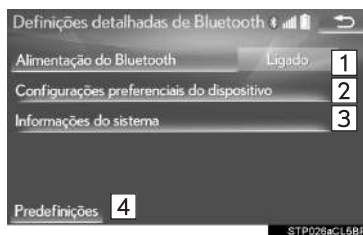

Nº	Função	Página
1	Selecione para definir a conexão Bluetooth® para ligada/desligada.	55
2	Selecione para alterar a conexão automática prioritária dos dispositivos Bluetooth® registrados.	55
3	Selecione para editar as informações do sistema.	56
4	Selecione para redefinir todos os itens configurados.	—

*: A marca e os logotipos Bluetooth® são marcas registradas de propriedade da Bluetooth SIG, Inc.

COMO ALTERAR A “Energia Bluetooth*”

1 Seleccione “Energia Bluetooth*”.

Quando a “Energia Bluetooth*” está ligada:

O dispositivo Bluetooth® é conectado automaticamente quando o botão de partida está no modo ACESSÓRIOS ou IGNIÇÃO LIGADA.

Quando a “Energia Bluetooth*” está desligada:

O dispositivo Bluetooth® é desconectado e o sistema não se conectará a esse dispositivo na próxima vez.

INFORMAÇÃO

- Quando estiver dirigindo, o estado da conexão automática pode ser mudado de desligado para ligado, mas não pode ser mudado de ligado para desligado.

*: A marca e os logotipos Bluetooth® são marcas registradas de propriedade da Bluetooth SIG, Inc.

COMO CONFIGURAR UMA CONEXÃO AUTOMÁTICA PRIORITÁRIA

A conexão automática prioritária dos dispositivos Bluetooth® registrados pode ser alterada.

- 1 Seleccione “Configurações preferenciais do dispositivo”.
- 2 Seleccione os itens desejados que serão configurados.

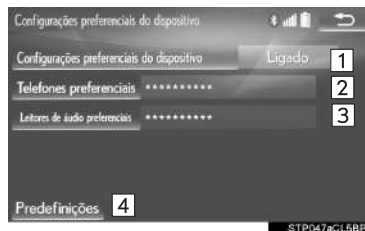

Nº	Função	Página
1	Selecione para definir a prioridade de conexão automática como ligada/desligada.	—
2	Selecione para alterar a conexão automática prioritária dos telefones Bluetooth® registrados.	56
3	Selecione para alterar a conexão automática prioritária dos reprodutores de áudio Bluetooth® registrados.	56
4	Selecione para redefinir todos os itens configurados.	—

INFORMAÇÃO

- Um novo dispositivo Bluetooth® registrado receberá automaticamente a maior prioridade possível para conexão automática.

ALTERAR A PRIORIDADE DE CONEXÃO DO TELEFONE

- 1 Seleccione “Telefones preferenciais”.
- 2 Seleccione o dispositivo de Bluetooth® desejado e seleccione “PARACIMA” ou “PARA BAIXO” para alterar a ordem desejada.



ALTERAR A PRIORIDADE DE CONEXÃO DO REPRODUTOR DE ÁUDIO

- 1 Seleccione “Leitores de áudio preferenciais”.
- 2 Seleccione o dispositivo de Bluetooth® desejado e seleccione “PARACIMA” ou “PARA BAIXO” para alterar a ordem desejada.



COMO EDITAR AS INFORMAÇÕES DO SISTEMA

- 1 Seleccione “Informações do sistema”.
- 2 Seleccione os itens desejados que serão configurados.

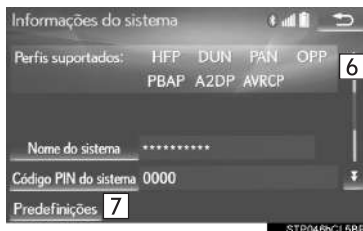
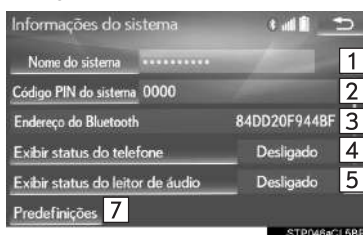

Nº	Informação	Página
1	Exibe o nome do sistema. Pode ser alterado para um nome desejado.	57
2	Código PIN usado quando o dispositivo Bluetooth® foi registrado. Pode ser alterado para um código desejado.	57
3	O endereço do dispositivo é exclusivo ao dispositivo e não pode ser alterado.	—
4	Selecione para definir a exibição do status da conexão do telefone como ligada/desligada.	—
5	Selecione para definir a exibição de status da conexão do dispositivo de reprodução de áudio como ligada/desligada.	—
6	Perfil de compatibilidade do sistema.	—
7	Selecione para redefinir todos os itens de configuração.	—

■ COMO EDITAR O NOME DO SISTEMA

- 1 Selecione **“Nome do sistema”**.
- 2 Digite um nome e selecione **“OK”**.

■ COMO EDITAR O CÓDIGO PIN

- 1 Selecione o **“Código PIN do sistema”**.
- 2 Digite um código PIN e selecione **“OK”**.

1. CONFIGURAÇÕES GERAIS

Há configurações disponíveis para mudança automática da tela, sons de operação etc.

- 1 Pressione o botão “MENU” no Touch Remoto.

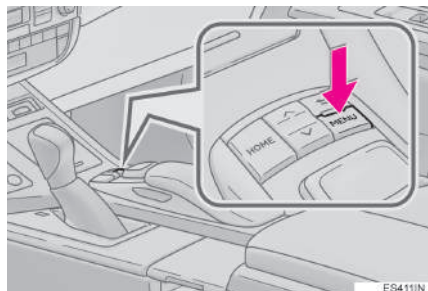

- 2 Selecione “Config.”.
- 3 Selecione “Geral”.
- 4 Selecione o item a ser definido.

TELA DE DEFINIÇÕES GERAIS

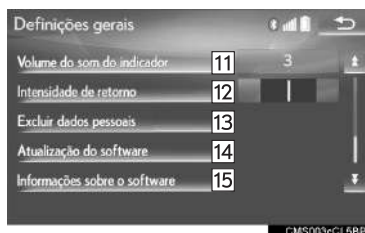

Nº	Função
1	Selecione para alterar a zona de tempo e desativar/ativar o horário de verão. (→P.60)
2*	Selecione para mudar o idioma.
3	Selecione para ativar/desativar a exibição da barra de status.
4	Selecione para personalizar as imagens da tela de inicialização/tela desligada. (→P.61)
5	Na tela de controle de áudio/ar condicionado, selecione para definir as mudanças automáticas da tela para a tela anterior ligada/desligada. Quando definida para ligada, a tela automaticamente retornará para a tela anterior a partir da tela de controle de áudio/ar condicionado após 20 segundos.
6	Selecione para mudar a cor do botão da tela.
7*	Selecione uma unidade de medida para o consumo de combustível.
8	Selecione para definir os sons de seleção como ligado/desligado.
9	Selecione para definir os sons do ponteiro como ligado/desligado.
10	Selecione para definir os sons de erro como ligado/desligado.

*: Se equipado

Nº	Função
11	Selecione para ajustar o volume de som do ponteiro.
12	Selecione para ajustar a força de atração que os botões exercem sobre o cursor.
13	Selecione para excluir dados pessoais. (→P.63)
14	Selecione para atualizar as versões de software. Para obter detalhes, consulte a Concessionária Autorizada Lexus.
15	Selecione para exibir as informações do software. Os avisos relacionados a software de terceiros usados neste produto são listados. (Isso inclui instruções para a obtenção de tal software, onde aplicável.)

CONFIGURAÇÕES DE TEMPO DO SISTEMA

Utilize para alterar os fuso horários e para ativar/desativar o horário de verão.

- 1 Exiba a tela de “Configurações Gerais”. (→P.58)
- 2 Selecione “Hora do sistema”.
- 3 Selecione o item a ser definido.

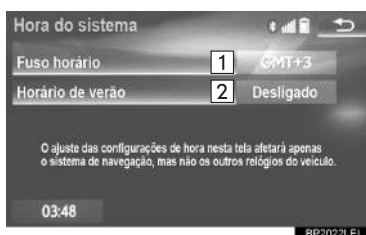

Nº	Função
1	Selecione para mudar o fuso horário. (→P.60)
2	Selecione para definir o horário de verão como ligado/desligado.

COMO CONFIGURAR O FUSO HORÁRIO

- 1 Selecione “Fuso horário”.
- 2 Selecione o fuso horário desejado.
 - Se “Outro” for selecionado, o fuso horário pode ser ajustado manualmente. Selecione “+” ou “-” para ajustar o fuso horário.

COMO PERSONALIZAR AS IMAGENS DE INICIALIZAÇÃO E DE TELA DESLIGADA

Uma imagem pode ser copiada de uma memória USB e usada como as imagens de inicialização e de tela desligada.

Quando o botão de partida for colocado no modo ACESSÓRIOS ou IGNIÇÃO LIGADA, a tela inicial (imagem de inicialização) será exibida. (→P.28)

Quando se seleciona **“Tela Desligada”** na tela do “Visor”, a tela é desligada e a imagem desejada de tela desligada que está definida é exibida. (Para desligar a tela:→P.38)

- 1 Exiba a tela de “Configurações Gerais”. (→P.58)
- 2 Selecione **“Personalizar imagens”**.

- 3 Selecione o item a ser definido.



Nº	Função	Página
1	Selecione para copiar imagens de uma memória USB.	61
2	Selecione para excluir imagens.	63
3	Selecione para definir uma imagem como a imagem de inicialização ou de tela desligada.	63

COMO TRANSFERIR IMAGENS

- 1 Segure o botão para liberar a trava e levantar o descanso-braço e abrir.

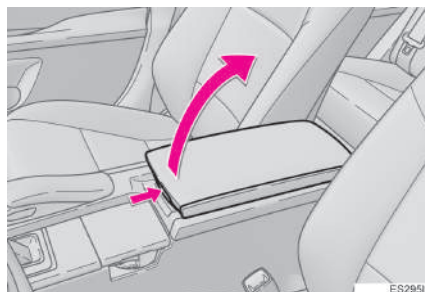

2 Abra a tampa e conecte o dispositivo.

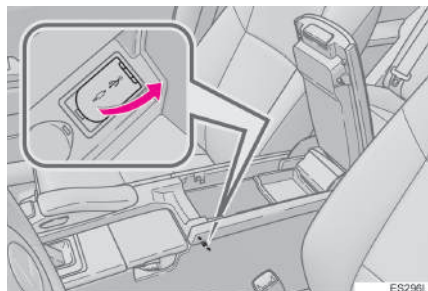

- Ligue a memória USB se não estiver ligada.

3 Selecione “Copiar do USB”.

4 Selecione as imagens desejadas na lista e selecione “Copiar”.

- A imagem selecionada é exibida no lado direito da tela. Se o arquivo de imagem selecionado estiver corrompido ou for incompatível,  será exibido.
- O número restante de arquivos de imagem que podem ser transferidos é exibido na parte inferior da tela.

5 Selecione “Sim” quando a tela de confirmação for apresentada.

NOTA

- Dependendo do tamanho e da forma do dispositivo que está conectado ao sistema, o descanso de braço pode não fechar completamente. Nesse caso, não force para fechar o descanso de braço, pois isso pode danificar o dispositivo ou o terminal, etc.

INFORMAÇÃO

- Ao salvar arquivos de imagem para uma memória USB a serem transferidos para o sistema, salve as imagens em uma pasta denominada “Image” (l-m-a-g-e, sensível a letras maiúsculas e minúsculas). Se um nome de pasta diferente for usado, o sistema não reconhecerá os arquivos de imagem.
- As extensões de arquivo compatíveis são JPG e JPEG.
- Um nome de arquivo da imagem, incluindo a extensão do arquivo, pode ter até 32 caracteres.
- É possível transferir arquivos de imagem de 10 MB ou menos.
- Até 10 imagens podem ser transferidas para o sistema.
- Não é possível transferir arquivos com nomes de arquivos que não sejam em ASCII.

■ COMO DEFINIR AS IMAGENS DE INICIALIZAÇÃO E DE TELA DESLIGADA

- 1 Selecione “Definir imagens”.
- 2 Selecione a imagem desejada.
- 3 Selecione os itens desejados a serem definidos.



Nº	Função
1	Selecione para definir uma imagem como a imagem de inicialização.
2	Selecione para definir uma imagem como a imagem de tela desligada.
3	Selecione para definir uma imagem como imagem de inicialização e de tela desligada.

■ COMO EXCLUIR IMAGENS TRANSFERIDAS

- 1 Selecione “Excluir imagens”.
- 2 Selecione as imagens a serem excluídas e selecione “Excluir”.
- 3 Selecione “Sim” quando a tela de confirmação for apresentada.

COMO EXCLUIR DADOS PESSOAIS

- 1 Exiba a tela de “Configurações Gerais”. (→P.58)
 - 2 Selecione “Excluir Dados Pessoais”.
 - 3 Selecione “Excluir”.
 - 4 Selecione “Sim” quando a tela de confirmação for apresentada.
- As configurações pessoais registradas ou alteradas serão excluídas ou retornadas às suas condições de fábrica. Por exemplo:
 - Configurações gerais
 - Configurações de navegação
 - Configurações de áudio
 - Configurações do telefone

⚠ NOTA

- Certifique-se de que o cartão microSD do mapa esteja inserido ao excluir dados pessoais. Não será possível excluir dados pessoais se o cartão microSD do mapa for removido. Para excluir os dados, após inserir o cartão microSD do mapa, coloque o botão de partida no modo ACESÓRIOS ou IGNIÇÃO LIGADA.

2. CONFIGURAÇÕES DE VOZ

A orientação por voz etc pode ser definida.

- 1 Pressione o botão “MENU” no Touch Remoto.

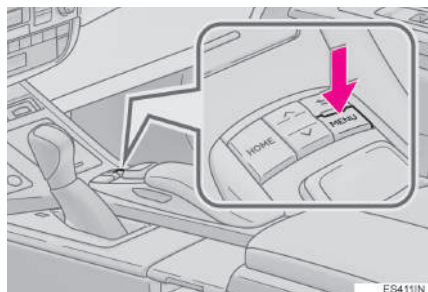

- 2 Selecione “Config.”.
- 3 Selecione “Voz”.
- 4 Selecione o item a ser definido.

TELA DE DEFINIÇÕES DE VOZ

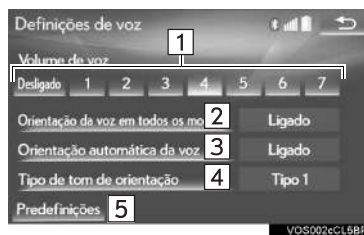

Nº	Função
1	Selecione para ajustar o volume de orientação por voz.
2	Selecione para definir a orientação por voz durante o uso do sistema de ar condicionado e/ou áudio/visual como ligado/desligado.
3	Selecione para definir a orientação por voz durante a orientação da rota como ligado/desligado.
4	Selecione para definir o som de bipe de orientação de navegação.
5	Selecione para redefinir todos os itens configurados.

3. CONFIGURAÇÕES DO VEÍCULO

Há configurações disponíveis para manutenção, personalização do veículo e o sensor do sistema Lexus de assistência a estacionamento, etc.

1 Pressione o botão “MENU” no Touch Remoto.

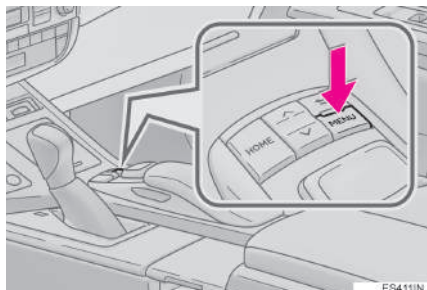

2 Selecione “Config.”.

3 Selecione “Veículo”.

4 Selecione o item a ser definido.

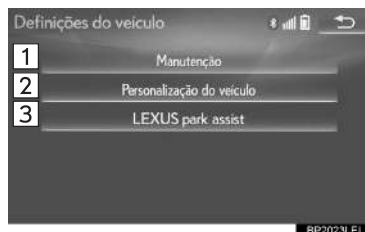

Nº	Função	Página
1	Selecione para definir manutenção.	66
2	Selecione para definir personalização do veículo.	“Manual do Proprietário”
3	Selecione para definir o sensor do sistema Lexus de assistência a estacionamento.	“Manual do Proprietário”

MANUTENÇÃO

Ao ligar o sistema, a tela de “Informações” será exibida quando chegar o momento de substituir uma peça ou determinados componentes. (→P.28)

- 1 Exiba a tela “Configurações do Veículo”. (→P.65)
- 2 Selecione “**Manutenção**”.
- 3 Selecione o item desejado.



Nº	Função	Página
1	Selecione para definir a condição das peças ou dos componentes.	67
2	Selecione para adicionar novos itens de informação separadamente daqueles fornecidos.	—
3	Quando assim que for ligado, o indicador acenderá. O sistema é definido para dar informações de manutenção com a tela de “Informações”.	28
4	Selecione para cancelar todas as condições que foram inseridas.	—
5	Selecione para redefinir os itens com condições expiradas.	—
6	Selecione para registrar/editar informações da Concessionária Autorizada Lexus.	67

INFORMAÇÃO

- Quando o veículo precisar de manutenção, a cor do botão da tela mudará para laranja.

CONFIGURAÇÃO DAS INFORMAÇÕES DE MANUTENÇÃO

- 1 Selecione o botão de tela da peça ou do componente desejado.
- 2 Defina as condições.



Nº	Função
1	Selecione para inserir a data da próxima manutenção.
2	Selecione para inserir a distância percorrida até a próxima verificação de manutenção.
3	Selecione para cancelar as condições que foram inseridas.
4	Selecione para redefinir as condições que expiraram.

INFORMAÇÃO

- Para informações sobre a manutenção programada, por favor, consulte o "Guia de Serviço Lexus", "Guia de Garantia Lexus" ou o "Manual do Proprietário".
- Dependendo das condições de direção ou da estrada, a data real e a distância percorrida em que a manutenção deve ser realizada pode diferir da data e da distância percorrida que estão armazenadas no sistema.

CONFIGURAÇÃO DA CONCESSIONÁRIA AUTORIZADA LEXUS

As informações da Concessionária Autorizada Lexus podem ser registradas no sistema. Com as informações da Concessionária Autorizada Lexus registradas, o guia da rota até a Concessionária Autorizada Lexus está disponível.

- 1 Selecione "**Concessionária Autorizada Lexus**".
 - 2 Selecione o item desejado para procurar o local. (→P.86)
- A tela de edição da Concessionária Autorizada Lexus é apresentada após a definição do local.

3 Seleccione o item desejado a ser editado.



Nº	Função	Página
1	Selecione para inserir o nome de uma Concessionária Autorizada Lexus.	68
2	Selecione para inserir o nome de um membro da Concessionária Autorizada Lexus.	68
3	Selecione para definir o local.	68
4	Selecione para definir o número do telefone.	68
5	Selecione para definir a Concessionária Autorizada Lexus exibida como um destino.	97
6	Selecione para excluir as informações da Concessionária Autorizada Lexus exibidas na tela.	—

■ COMO EDITAR A CONCESSIONÁRIA AUTORIZADA LEXUS OU O NOME DO CONTATO

- 1 Seleccione “Concessionária Autorizada Lexus” ou “Contato”.
- 2 Digite o nome e selecione “OK”.

■ COMO EDITAR O LOCAL

- 1 Seleccione “Local”.
- 2 Role o mapa até o ponto desejado (→P.80) e selecione “OK”.

■ COMO EDITAR O NÚMERO DO TELEFONE

- 1 Seleccione “Nº do Tel.”.
- 2 Digite o número do telefone e selecione “OK”.

SISTEMA DE NAVEGAÇÃO *1

1 OPERAÇÃO BÁSICA

1. REFERÊNCIA RÁPIDA.....	72
TELA DO MAPA	72
TELA DE MENU DE NAVEGAÇÃO.....	74
2. OPERAÇÃO DA TELA DO MAPA	75
TELA DA POSIÇÃO ATUAL	75
ESCALA DO MAPA	76
ORIENTAÇÃO DO MAPA	77
COMO ALTERAR AS CONFIGURAÇÕES DO MAPA.....	77
OPERAÇÃO DE ROLAGEM DA TELA	79
COMO AJUSTAR O LOCAL EM PEQUENOS INCREMENTOS.....	80
3. INFORMAÇÕES DA TELA DO MAPA.....	81
COMO EXIBIR ÍCONES DE POI*2	81
TRAÇADO DA ROTA	82
COMO EXIBIR INFORMAÇÕES SOBRE O ÍCONE ONDE O CURSOR ESTÁ POSICIONADO.....	83
ÍCONES DO MAPA PADRÃO.....	85

*1: Se equipado

*2: Ponto de Interesse

2 PESQUISA DO DESTINO

1. TELA DE PESQUISA DO DESTINO 86
 - COMO SELECIONAR A ÁREA DE PESQUISA 88
 - COMO DEFINIR A CASA COMO DESTINO 88
 - COMO CONFIGURAR O ACESSO RÁPIDO COMO DESTINO 88
 - COMO PESQUISAR POR ENDEREÇO ... 89
 - COMO PESQUISAR POR POI* 91
 - COMO PESQUISAR POR MAPA 92
 - COMO PESQUISAR POR POI* PERTO DO CURSOR 92
 - COMO PESQUISAR POR PONTOS NA MEMÓRIA 93
 - COMO PESQUISAR NOS DESTINOS ANTERIORES 94
 - COMO PESQUISAR POR CRUZAMENTO 94
 - COMO PESQUISAR POR ENTRADA/SAÍDA DA VIA EXPRESSA 95
 - COMO PESQUISAR POR COORDENADAS 95
 - COMO PESQUISAR POR NÚMERO DE TELEFONE 96
2. COMO INICIAR A ORIENTAÇÃO DA ROTA 97
 - TELA DE MAPA DO DESTINO 98
 - TELA DO MAPA COM A ROTA COMPLETA 99

3 ORIENTAÇÃO DA ROTA

1. TELA DE ORIENTAÇÃO DA ROTA..101
 - TELA DE ORIENTAÇÃO DA ROTA..... 101
 - DURANTE A CONDUÇÃO EM VIA EXPRESSA 104
 - AO SE APROXIMAR DE UM CRUZAMENTO 105
 - TELA DA LISTA DE CONVERSÕES..... 105
 - TELA DE SETA 106
2. MENSAGENS TÍPICAS DE ORIENTAÇÃO POR VOZ107
3. COMO EDITAR A ROTA..... 108
 - COMO ADICIONAR DESTINOS..... 108
 - COMO REORDENAR OS DESTINOS.... 108
 - COMO EXCLUIR DESTINOS..... 109
 - COMO DEFINIR A CONDIÇÃO DE PESQUISA..... 109
 - COMO DEFINIR UM DESVIO 109
 - PREFERÊNCIA DE ESTRADA 110
 - VISÃO GERAL DA ROTA 111

*: Ponto de Interesse

4 MINHA MEMÓRIA

1. CONFIGURAÇÕES DA MINHA MEMÓRIA..... 112
 - COMO CONFIGURAR CASA..... 112
 - COMO CONFIGURAR O ACESSO RÁPIDO..... 113
 - COMO CONFIGURAR PONTOS NA MEMÓRIA 115
 - COMO CONFIGURAR ÁREAS A SEREM EVITADAS..... 118
 - COMO CONFIGURAR O TRAÇADO DA ROTA 120
 - COMO FAZER BACKUP PARA UMA MEMÓRIA USB..... 122
 - COMO COPIAR DE UMA MEMÓRIA USB..... 123

5 CONFIGURAÇÕES

1. CONFIGURAÇÕES DE NAVEGAÇÃO..... 125
 - TELA DE CONFIGURAÇÕES DE NAVEGAÇÃO 125

6 DICAS PARA O SISTEMA DE NAVEGAÇÃO

1. GPS (SISTEMA DE POSICIONAMENTO GLOBAL).... 129
 - LIMITAÇÕES DO SISTEMA DE NAVEGAÇÃO 129
2. VERSÃO DO BANCO DE DADOS DO MAPA E ÁREA DE COBERTURA.. 132
 - DADOS DO MAPA..... 132
 - SOBRE OS DADOS DO MAPA 133

1

2

3

4

5

6

7

8

TELA DO MAPA

Para exibir essa tela, pressione o botão “MENU” no Touch Remoto e selecione “Nav.”.

Selecione  se a tela de menu de navegação for exibida.

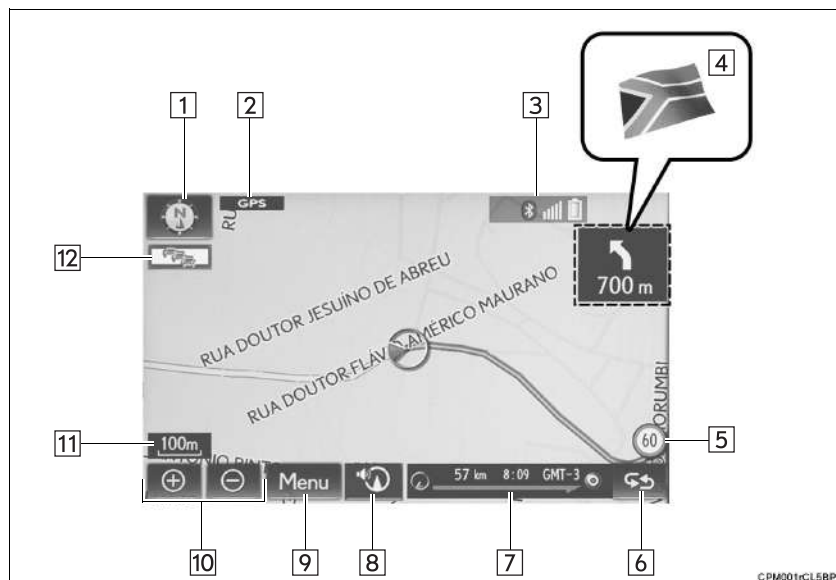

Nº	Nome	Função	Página
1	2D para o norte, 2D para cima ou o símbolo 3D para cima	Indica se a orientação do mapa está definida para a direção norte ou para a direção cima. No mapa 3D, apenas uma imagem da direção acima está disponível.	77
2	Marca “GPS” (Sistema de Posicionamento Global)	Mostra que o veículo está recebendo sinais do GPS	129
3	Barra de status	Exibe a condição da conexão Bluetooth®, o nível de recepção e a quantidade de carga da bateria restante para um telefone celular.	14

Nº	Nome	Função	Página
4 ^{*1}	Orientação da fronteira	Quando o veículo cruza uma fronteira, a bandeira nacional daquele país é exibida.	—
5	Ícone de limite de velocidade	Exibe os limites de velocidade	125
6	Botão de alteração das informações da rota	Selecione para exibir o nome da rua atual,, o tempo de percurso/hora de chegada estimada até o destino	101
7	Barra de informações da rota	Exibe o nome da rua atual, o tempo de percurso/hora de chegada estimada até o destino conforme selecionado.	
8	Botão da posição atual	Selecione para exibir o endereço da posição atual ou repetir a orientação por voz.	—
9	“Menu”	Selecione para utilizar funções como configurar um destino e registrar um ponto na memória.	74
10	Botão mais zoom/menos zoom	Selecione para ampliar ou reduzir a escala do mapa. Quando qualquer um desses botões for selecionado, o indicador de escala do mapa aparecerá na parte inferior da tela.	76
11	Indicador de escala	Esse valor indica a escala do mapa.	

*1: Essa função não está disponível em alguns países/áreas.

INFORMAÇÃO

- Certos botões na tela do mapa irão desaparecer depois de decorridos alguns segundos depois da operação do Touch Remoto. Essa configuração pode ser alterada para que todos os botões da tela sempre apareçam. (→P.125)

TELA DE MENU DE NAVEGAÇÃO

Para apresentar essa tela, selecione “Menu” na tela do mapa. (→P.72)



BP3006LEI

Nº	Função	Página
1	Selecione para pesquisar um destino.	86
2	Selecione para suspender ou reiniciar a orientação.	—
3	Selecione para alterar as rotas e/ou os destinos e exibir a visão geral da rota.	108
4	Selecione para permitir alterações em “Casa”, “Pontos na Memória”, “Acesso rápido”, “Área a ser Evitada” etc.	112
5	Selecione para definir a configuração do mapa desejada.	77
6	Selecione para definir os Pontos de Interesse a serem exibidos na tela.	81
7	Selecione para começar/interromper a gravação do traçado da rota.	82
8	Selecione para registrar a posição atual ou a posição do cursor como um ponto na memória. Pode ser mudado para um nome desejado, ícone etc.	112

2. OPERAÇÃO DA TELA DO MAPA

TELA DA POSIÇÃO ATUAL

- 1 Pressione o botão “MENU” no Touch Remoto, em seguida, selecione “Nav” na tela “Menu”.

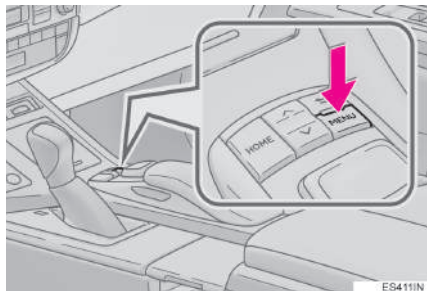

- 2 Verifique se o mapa da posição atual está exibido.

- Selecione  se a tela de menu de navegação for exibida.

- Para corrigir a posição atual manualmente: →P.128

INFORMAÇÃO

- Enquanto se está dirigindo, a marca da posição atual é fixada na tela e o mapa se movimenta.
- A posição atual é definida automaticamente à medida que o veículo recebe sinais do GPS (Sistema de Posicionamento Global). Se a posição atual não estiver correta, ela será automaticamente corrigida depois que o veículo receber sinais do GPS.
- Após a desconexão da bateria de 12 V, ou em um veículo novo, a posição atual pode não estar correta. Assim que o sistema receber sinais do GPS, a posição atual correta será exibida.

ESCALA DO MAPA

- 1 Seleccione **+** ou **-** para alterar a escala da tela do mapa.

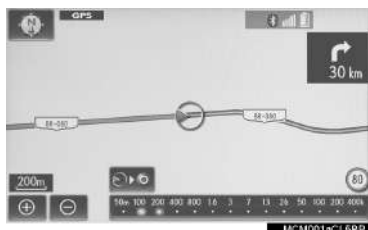

- A barra indicadora de escala é exibida na parte inferior da tela.
- Seleccione e segure **+** ou **-** continue a alterar a escala da tela do mapa.
- A escala da tela do mapa também pode ser alterada seleccionando-se diretamente a barra de escala. Esta função não está disponível durante a condução.

: Seleccione para exibir toda a rota, se o destino tiver sido definido.

INFORMAÇÃO

- Pressione o botão “^” no Touch Remoto para aplicar mais zoom na tela do mapa e o botão “v” para aplicar menos zoom.
- Quando a escala do mapa está na faixa mínima, uma rua de mão única é exibida por .

MAPA DA CIDADE

O mapa da cidade está disponível para algumas cidades importantes. Quando uma escala do mapa de 50 m é seleccionada, a tela do mapa mudará para o mapa da cidade em 2D ou 3D.

- 1 Seleccione **+** para exibir o mapa da cidade.



- Para voltar para a tela do mapa normal, seleccione **-**.

ORIENTAÇÃO DO MAPA

A orientação do mapa pode ser alterada entre 2D direção norte para cima, 2D direção para cima e 3D direção para cima, selecionando o símbolo de orientação exibido na parte superior esquerda da tela.



: Símbolo do norte para cima

Qualquer que seja a direção de percurso do veículo, o norte é sempre para cima.



: Símbolo de direção para cima (Quando no modo de mapa em 2D.)

A direção de percurso do veículo é sempre para cima. Uma seta vermelha indica o norte.



: Símbolo de direção para cima (Quando no modo de mapa em 3D.)

A direção de percurso do veículo é sempre para cima. Uma seta vermelha indica o norte.

COMO ALTERAR AS CONFIGURAÇÕES DO MAPA

- 1 Selecione “Menu” na tela do mapa. (→P.72)
- 2 Selecione “Configuração do mapa”.
- 3 Selecione o item desejado.

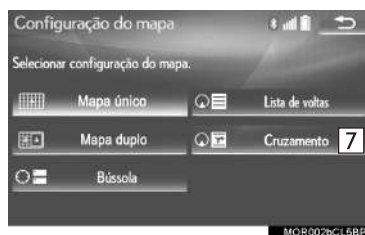
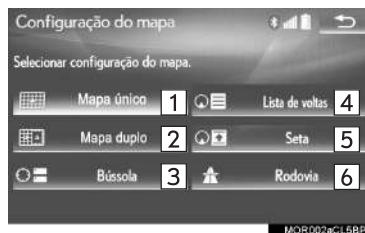

Nº	Função	Página
1	Selecione para exibir a tela de mapa simples.	—
2	Selecione para exibir a tela de mapa duplo.	78
3	Selecione para exibir a tela de modo da bússola.	79
4	Selecione para exibir a tela da lista de conversões.	105
5	Selecione para exibir a tela de seta.	106
6	Selecione para exibir a tela de informações da autoestrada.	104
7	Selecione para exibir a tela de orientação em cruzamentos ou a tela de orientação na autoestrada.	105

- Dependendo das condições, alguns botões da tela de configuração não podem ser selecionados.

MAPA DUPLO

- mapa no lado esquerdo é o mapa principal.
- mapa do lado direito pode ser editado.

- 1 Selecione qualquer ponto no mapa do lado direito.



- 2 Selecione o item desejado.



Nº	Função	Página
1	Selecione para mudar a orientação do mapa.	77
2	Selecione para exibir ícones de POI (Pontos de Interesse).	81
3	Selecione para mudar a escala do mapa.	76

■ BÚSSOLA

Informações sobre o destino, a posição atual e uma bússola são exibidas na tela.

INFORMAÇÃO

- A marca do destino é exibida na direção do destino. Ao dirigir, consulte as coordenadas de latitude e longitude, e a bússola, para certificar-se de que o veículo está indo em direção ao destino.
- Quando o veículo sai da área de cobertura, a tela de orientação muda para a tela de modo da bússola.

OPERAÇÃO DE ROLAGEM DA TELA

Use o recurso de rolagem para mover o ponto desejado para o centro da tela para verificar um ponto na tela do mapa que é diferente da posição atual.





Nº	Informações/Função	Página
1	Marca do cursor	—
2	Selecione para registrar a posição do cursor como uma área a ser evitada.	80
3	Selecione para retornar para a posição atual.	—
4	Selecione para registrar como um ponto na memória. Para mudar o ícone, o nome, e etc.: →P.115	—
5	Selecione para definir como um destino.	97
6	Distância da posição atual até a marca do cursor	—

- Para rolar sobre o mapa, coloque a marca do cursor na posição desejada e, em seguida, pressione e segure o botão do Touch Remoto. O mapa continuará a rolar naquela direção até que o botão seja liberado.

COMO REGISTRAR A POSIÇÃO DO CURSOR COMO UMA ÁREA A SER EVITADA

Um local específico na tela do mapa pode ser definido como uma área a ser evitada usando a função de rolagem.

- 1 Role o mapa até o ponto desejado e selecione “Evitar”.
- 2 Selecione  ou  para alterar o tamanho da área a ser evitada e selecione “OK”.

INFORMAÇÃO

- Se um destino for inserido na área a ser evitada ou não for possível efetuar o cálculo da rota sem percorrer a área a ser evitada, um rota de passagem pela área a ser evitada poderá ser mostrada.
- Até 10 locais podem ser registrados como áreas a serem evitadas.

COMO AJUSTAR O LOCAL EM PEQUENOS INCREMENTOS

O local alvo exato pode ser ajustado em pequenos incrementos, selecionando-se uma das 8 setas direcionais.

- 1 Selecione uma das 8 setas direcionais para mover o cursor até o ponto desejado.



- O cursor pode ser movido ao se selecionar brevemente o ponto desejado no mapa.

3. INFORMAÇÕES DA TELA DO MAPA

COMO EXIBIR ÍCONES DE POI

Os ícones de POI, tais como postos de combustíveis e restaurantes, podem ser exibidos na tela do mapa. Os locais desses pontos também podem ser definidos como destino e usados para orientação da rota.

- 1 Selecione “Menu” na tela do mapa. (→P.72)
- 2 Selecione “Mostrar POI”.
- 3 Selecione as categorias de POI desejadas e selecione “OK”.

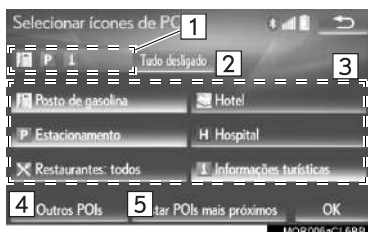

Nº	Informações/Função	Página
1	Exibe até 5 ícones de POI selecionados na tela do mapa	—
2	Selecione para desligar os ícones de POI na tela do mapa.	—
3	Exibe até 6 ícones de POI como categorias favoritas de POI	127
4	Selecione para exibir outras categorias de POI se não for possível encontrar os POIs desejados na tela.	81
5	Selecione para pesquisar os POIs mais próximos. Em seguida, selecione uma das categorias.	82

■ COMO SELECIONAR OUTROS ÍCONES DE POI PARA EXIBIÇÃO

- 1 Selecione “Outros POIs”.
- 2 Selecione as categorias de POI desejadas e selecione “OK”.

“Listar todas as categorias”: Selecione para exibir todas as categorias de POI. Para adicionar mais categorias de POI, selecione “Mais”.

■ COMO EXIBIR A LISTA DE POIs LOCAIS

Os POIs que estão dentro de 30 km da posição atual serão listados entre as categorias selecionadas.

- 1 Seleccione “Listar POIs mais próximos”.
- 2 Seleccione o POI desejado.
“**Nesta rota**”: Seleccione para pesquisar POIs ao longo da rota. Quando assim que for ligado, o indicador acenderá.
- 3 Verifique se o POI selecionado é exibido na tela do mapa.

TRAÇADO DA ROTA

Até 200 km da rota percorrida podem ser armazenados e retraçados no visor. Esse recurso está disponível quando a escala do mapa é de 50 km ou menos.

INICIAR A GRAVAÇÃO DO TRAÇADO DA ROTA

- 1 Seleccione “Menu” no mapa da tela. (→P.72)
- 2 Seleccione “Iniciar traçado da rota”.
- 3 Verifique se a linha percorrida é exibida.

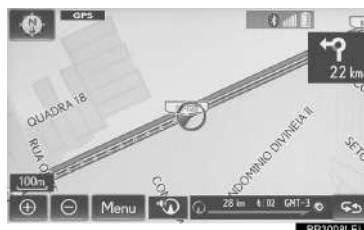

■ INTERROMPER A GRAVAÇÃO DO TRAÇADO DA ROTA

- 1 Selecione “Menu” na tela do mapa. (→P.72)
- 2 Selecione “Interromper o traçado da rota”.
- 3 Uma tela de confirmação será exibida.
“Sim”: Selecione para manter o traçado da rota registrado.
“Não”: Selecione para apagar o traçado da rota registrado.

● Para editar o nome do traçado da rota ou confirmar o ponto de início etc: →P.120

COMO EXIBIR INFORMAÇÕES SOBRE O ÍCONE ONDE O CURSOR ESTÁ POSICIONADO

Quando o cursor é colocado sobre um ícone na tela do mapa, a barra de nome é exibida na parte superior da tela. Se “Info” for exibido no lado direito da barra de nome, as informações detalhadas podem ser exibidas.

- 1 Coloque o cursor sobre um ícone.
- 2 Selecione “Info”.



► Informações do POI



► Informações do ponto na memória



► Informações do destino

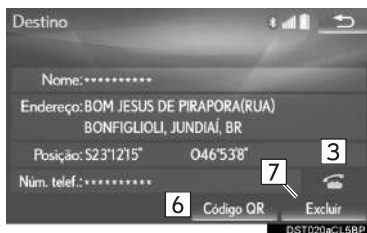

Nº	Função
1	Selecione para definir como um destino. (→P.97) Se um destino já tiver sido definido, “Adicionar a” e “Substituir” serão exibidos. “Adicionar a”: Selecione para adicionar um destino. “Substituir”: Selecione para excluir o(s) destino(s) existente(s) e definir outro novo.
2	Selecione para registrar como um ponto na memória.
3	Selecione para chamar o número de telefone registrado.
4	Selecione para editar um ponto na memória. (→P.116)
5	Selecione para excluir um ponto na memória.
6	Selecione para exibir um código QR. As informações do destino podem ser adquiridas ao ler o código QR com um telefone celular.
7	Selecione para excluir um destino.
8	Selecione para exibir informações detalhadas.

ÍCONES DO MAPA PADRÃO

Ícone	Informação
	Cidade com > 1 milhão de habitantes
	Cidade com 500.000 a 1 milhão de habitantes
	Cidade com 200.000 a 500.000 habitantes
	Cidade com 100.000 a 200.000 habitantes
	Cidades com 20.000 a 100.000 habitantes
	Cidade com 10.000 a 20.000 habitantes
	Cidade com < 10.000 habitantes
	Parque/Monumento
	Campo de Golfe
	Aeroporto
	Hospital/Policlínica
	Shopping center
	Universidade/Faculdade

1. TELA DE PESQUISA DO DESTINO

Para exibir essa tela, selecione “Menu” na tela do mapa e selecione “Destino” na tela do menu de navegação. (→P.74)

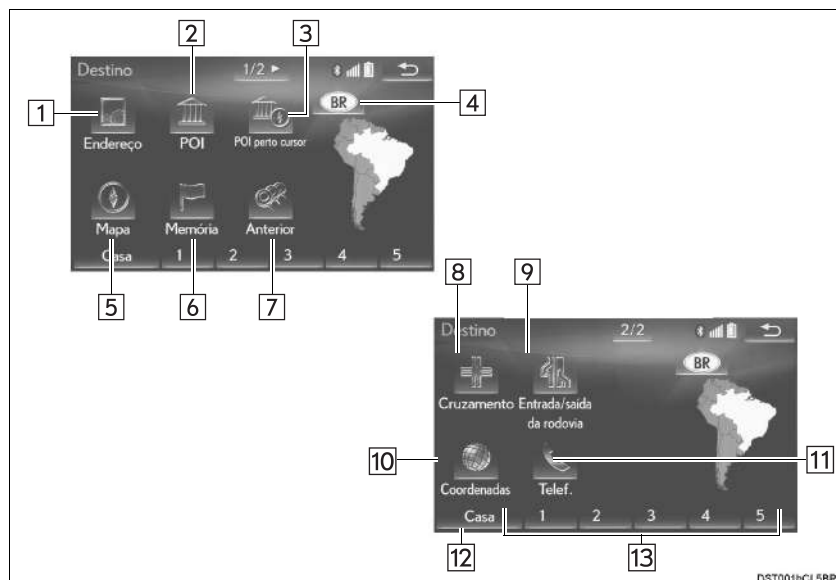

Nº	Função	Página
1	Selecione para pesquisar um destino por endereço.	89
2	Selecione para pesquisar um destino por ponto de interesse.	91
3	Selecione para pesquisar um destino por ponto de interesse perto do cursor.	92
4	Selecione para mudar a área de pesquisa.	88
5	Selecione para pesquisar um destino pelo último mapa exibido.	92
6	Selecione para pesquisar um destino por pontos na memória.	93
7	Selecione para pesquisar um destino entre os destinos definidos anteriormente.	94
8	Selecione para pesquisar um destino por cruzamento.	94
9	Selecione para pesquisar um destino por entrada/saída da via expressa.	95

Nº	Função	Página
10*	Selecione para pesquisar um destino por coordenadas.	95
11	Selecione para pesquisar um destino por número de telefone.	96
12	Selecione para definir um destino por casa.	88
13	Selecione para definir um destino por acesso rápido.	88

COMO SELECIONAR A ÁREA DE PESQUISA

- 1 Exiba a tela de “Destino”. (→P.86)
- 2 Selecione o botão da área de pesquisa.



- 3 Digite o nome da área de pesquisa e selecione “OK”.
- 4 Selecione a área de pesquisa desejada.

INFORMAÇÃO

- Os países incluídos podem ser diferentes de acordo com a versão do mapa ou os países de vendas.
- Para obter informações sobre o banco de dados de mapa e atualizações: →P.132

COMO DEFINIR A CASA COMO DESTINO

Para usar essa função, é necessário registrar um endereço de casa. (→P.112)

- 1 Exiba a tela de “Destino”. (→P.86)
- 2 Selecione “Casa”.

COMO CONFIGURAR O ACESSO RÁPIDO COMO DESTINO

Para usar essa função, é necessário registrar o acesso rápido para os botões da tela de acesso rápido (1-5). (→P.114)

- 1 Exiba a tela de “Destino”. (→P.86)
- 2 Selecione os botões da tela de acesso rápido (1-5).



COMO PESQUISAR POR ENDEREÇO

- 1 Exiba a tela de “Destino”. (→P.86)
- 2 Selecione “Endereço”.
- 3 Digite a área de pesquisa, o nome da cidade, o nome da rua e o número da casa.



Nº	Função	Página
1	Selecione para inserir a área de pesquisa.	88
2	Selecione para inserir o nome da cidade.	89
3	Selecione para inserir o nome da rua.	90
4	Selecione para inserir o número da casa.	—
5	Selecione para redefinir a cidade, o nome da rua e o número da casa.	—
6	Selecione para pesquisar pelo endereço inserido.	—

- 4 Selecione “Pesquisar”.

COMO INSERIR O NOME DA CIDADE

- 1 Selecione “Cidade”.
- 2 Insira o nome da cidade e selecione “OK”.
“Opção”: Selecione para selecionar uma cidade de outra maneira. (→P.90)
- 3 Selecione o nome da cidade desejada.

: Selecione para exibir um mapa da área central da cidade desejada.

■ COMO SELECIONAR UMA CIDADE

- 1 Selecione “Opção”.
- 2 Selecione o item desejado.

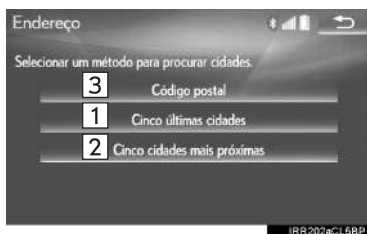

Nº	Função	Página
1	Selecione entre as últimas 5 cidades.	—
2	Selecione entre as 5 cidades mais próximas.	—
3	Selecione para digitar o código postal.	90

- 3 Selecione o nome da cidade desejada.

► Digitando o código postal*

- 1 Selecione “Código postal”.
- 2 Insira o código postal e selecione “OK”.
- 3 Selecione o código postal desejado.

*: Essa função não está disponível em alguns países/áreas.

■ COMO INSERIR O NOME DA RUA

- 1 Selecione “Rua”.
- 2 Digite o nome da rua e selecione “OK”.
- 3 Selecione o nome da rua desejada.

● Se o mesmo endereço existir em mais de 1 cidade, uma tela solicitando para digitar ou selecionar o nome da cidade será exibida.

“**Digite o nome**”: Selecione para digitar o nome da cidade para reduzir os itens da lista.

COMO PESQUISAR POR POI

- 1 Exiba a tela de “Destino”. (→P.86)
 - 2 Selecione “POI”.
 - 3 Digite o nome do POI e selecione “OK”.
 - 4 Selecione o POI desejado.
- “**Categoria**”: Selecione para reduzir as categorias.
- “**Cidade**”: Selecione para reduzir uma cidade.
- Ao inserir o nome de um POI específico e existirem 2 ou mais locais com o mesmo nome, a tela da lista será exibida.

COMO REDUZIR AS CATEGORIAS

- 1 Selecione “**Categoria**”.
 - 2 Selecione a categoria desejada.
- “**Listar todas as categorias**”: Selecione para exibir todas as categorias de POI.

COMO REDUZIR UMA CIDADE

- 1 Selecione “**Cidade**”.
 - 2 Insira o nome da cidade e selecione “OK”.
- “**Opção**”: Selecione para selecionar uma cidade de outra maneira. (→P.90)
- 3 Selecione o nome da cidade desejada.

COMO PESQUISAR POR MAPA

Ao selecionar **“Mapa”** o último local exibido é exibido novamente na tela do mapa. Pode-se pesquisar por um destino nesse mapa.

- 1 Exiba a tela de “Destino”. (→P.86)
- 2 Selecione **“Mapa”**.
- 3 Percorra o mapa até o ponto desejado (→P.80) e selecione **“Enter”**.

COMO PESQUISAR POR POI PERTO DO CURSOR

O destino pode ser definido ao selecionar o ponto de pesquisa e a categoria de POI. É possível exibir os nomes dos POIs localizados dentro de aproximadamente 30 km do ponto de pesquisa selecionado.

- 1 Exiba a tela de “Destino”. (→P.86)
- 2 Selecione **“POI perto cursor”**.
- 3 Defina o ponto de pesquisa por um dos métodos a seguir.

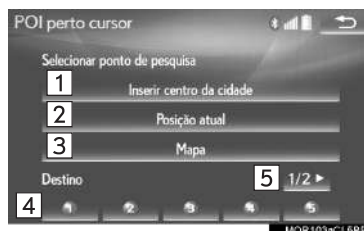

Nº	Função	Página
1	Selecione para inserir o nome da cidade.	93
2	Selecione para definir um ponto usando a posição atual.	93
3	Selecione para definir um ponto usando o último mapa exibido.	93
4	Selecione para definir um ponto usando o destino atual.	93
5	Selecione para mudar as páginas.	—

■ QUANDO “Inserir centro da cidade” FOR SELECIONADO

- 1 Selecione “**Inserir o centro da cidade**”.
- 2 Insira o nome da cidade e selecione “**OK**”.
- 3 Selecione o nome da cidade desejada.
- 4 Role o mapa até o ponto desejado (→P.80) e selecione “**OK**”.
- 5 Selecione as categorias de POI desejadas e selecione “**Listar**”.

“**Listar todas as categorias**”: Selecione para exibir todas as categorias de POI. Para adicionar mais categorias de POI, selecione “**Mais**”.

- 6 Selecione o POI desejado.
 - As setas de direção dos POIs são exibidas somente quando a posição atual está definida como o ponto de pesquisa.

“**Nesta rota**”: Selecione para pesquisar POIs ao longo da rota. Quando assim que for ligado, o indicador acenderá.

■ QUANDO a “Posição atual” ESTIVER SELECIONADA

- 1 Siga as etapas em “QUANDO A MENSAGEM “Por favor, insira o centro da cidade” FOR SELECIONADA” a partir da “ETAPA 5”.

■ QUANDO “Mapa” FOR SELECIONADO

- 1 Siga as etapas em “QUANDO A MENSAGEM “Por favor, insira o centro da cidade” FOR SELECIONADA” a partir da “ETAPA 4”.

■ QUANDO O BOTÃO DE DESTINO ESTIVER SELECIONADO

- 1 Siga as etapas em “QUANDO A MENSAGEM “Por favor, insira o centro da cidade” FOR SELECIONADA” a partir da “ETAPA 4”.

COMO PESQUISAR POR PONTOS NA MEMÓRIA

- 1 Exiba a tela de “Destino”. (→P.86)
- 2 Selecione “**Memória**”.
- 3 Selecione o ponto na memória desejado.

COMO PESQUISAR NOS DESTINOS ANTERIORES

- 1 Exiba a tela de “Destino”. (→P.86)
- 2 Selecione “Anterior”.
- 3 Selecione o destino desejado.
“Ponto de início anterior”: Selecione para exibir o mapa do ponto de início da rota orientada anteriormente.
“Excluir”: Selecione para excluir o destino anterior. (→P.94)

INFORMAÇÃO

- O ponto de início anterior e até 100 destinos definidos anteriormente são exibidos na tela.

COMO EXCLUIR DESTINOS ANTERIORES

- 1 Selecione “Excluir”.
- 2 Selecione o destino anterior a ser excluído e selecione “Excluir”.
- 3 Selecione “Sim” quando a tela de confirmação for apresentada.

COMO PESQUISAR POR CRUZAMENTO

- 1 Exiba a tela de “Destino”. (→P.86)
- 2 Selecione “Cruzamento”.
- 3 Insira o nome da primeira rua do cruzamento e selecione “OK”.
- 4 Selecione o nome da rua desejada.
- 5 Insira o nome da segunda rua do cruzamento e selecione “OK”.
- 6 Selecione o nome da rua desejada.

INFORMAÇÃO

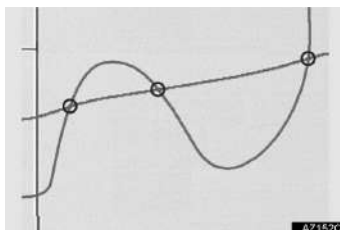

- Se as mesmas 2 ruas se cruzarem em mais de um cruzamento, a tela muda e exibe o menu para selecionar o nome da cidade onde as ruas se intersectam.

COMO PESQUISAR POR ENTRADA/SAÍDA DA VIA EXPRESSA

- 1 Exiba a tela de “Destino”. (→P.86)
- 2 Selecione “**Ent./Saída da via expressa**”.
- 3 Insira o nome da via expressa e selecione “**OK**”.
- 4 Selecione a via expressa desejada.
- 5 Selecione “**Entrada**” ou “**Saída**”.
- 6 Selecione o nome da entrada ou da saída desejada.

“**Insira o nome**”: Selecione para inserir o nome de uma entrada ou saída para reduzir os itens listados.

COMO PESQUISAR POR COORDENADAS

A Pesquisa pelas coordenadas de longitude e latitude está disponível para uso em ambos os formatos DMS (por exemplo: 12°34'56”) e o formato DEG (por exemplo: 12,345678).

- 1 Exiba a tela de “Destino”. (→P.86)
- 2 Selecione “**Coordenadas**”.
- 3 Insira a latitude e a longitude, e selecione “**OK**”.

 ,  ,  : Usado para inserir coordenadas no formato DMS.

 : Usado para inserir coordenadas no formato DEG.

COMO PESQUISAR POR NÚMERO DE TELEFONE

- 1 Exiba a tela de “Destino”. (→P.86)
- 2 Selecione “Número de telefone”.
- 3 Insira um número de telefone e selecione “OK”.

 : Selecione para mudar a área de pesquisa. (→P.88)

- Se existir mais de um local com o mesmo número, a tela da lista será exibida e o item desejado selecionado.

INFORMAÇÃO

- Para definir um ponto na memória como um destino usando o número do telefone, o número já deve estar registrado com o ponto na memória. (→P.115)

2. COMO INICIAR A ORIENTAÇÃO DA ROTA

Depois de inserir o destino, a tela muda e exibe o local do mapa do destino selecionado.

- 1 Selecione “Enter” na tela de mapa do destino.



- Para obter detalhes sobre essa tela: → P.98

- 2 Selecione “Iniciar” na tela do mapa com a rota completa.



- Para obter detalhes sobre essa tela: → P.99

ATENÇÃO





- Certifique-se de obedecer as regras de trânsito e ter em mente as condições da estrada durante a condução. Se um sinal de trânsito na estrada tiver sido mudado, a orientação da rota poderá não indicar essa informação mudada.

INFORMAÇÃO

- A rota para retornar pode não ser a mesma que a rota de ida.
- A orientação da rota até o destino pode não ser a rota mais curta ou uma rota sem congestionamento de trânsito.
- A orientação da rota pode não estar disponível se não existirem dados para o local especificado.
- Ao definir o destino em um mapa com uma escala maior que 800 m, a escala do mapa muda para 800 m automaticamente. Se isso ocorrer, defina o destino novamente.
- Se um destino que não está localizado em uma rodovia for definido, o veículo será guiado até o ponto em uma estrada mais próxima do destino. A estrada mais próxima do ponto selecionado é definida como o destino.

TELA DE MAPA DO DESTINO



Nº	Função	Página
1	Selecione para percorrer o mapa até o ponto desejado.	80
2	Selecione os POIs exibidos ao redor do destino.	81
3	Selecione para mudar a preferência de rodovia.	98
4	Selecione para determinar o local do mapa do destino. Se um destino já tiver sido definido, “Adicionar a  ” e “Substituir  ” serão exibidos. “Adicionar a  ”: Selecione para adicionar um destino. “Substituir  ”: Selecione para excluir o(s) destino(s) existente(s) e definir outro novo.	—
5	Se o ponto pesquisado tiver sido identificado exatamente com base em um endereço detalhado,  ele aparecerá no ponto.	—

PREFERÊNCIAS DE ESTRADA

- 1 Selecione “Preferência de Estrada”.
- 2 Selecione as preferências de estrada desejada e selecione “OK”.
 - O sistema evitará o uso de rotas que incluam itens cujos indicadores estejam desligados.

INFORMAÇÃO

- Mesmo se o indicador da via expressa estiver esmaecido, a rota não poderá evitar de incluir uma via expressa em alguns casos.
- Se a rota calculada incluir um trajeto por balsa, a orientação da rota mostrará a rota marítima. Após o trajeto pela balsa, a posição atual poderá estar incorreta. Na recepção de sinais do GPS, ela será corrigida automaticamente.

TELA DO MAPA COM A ROTA COMPLETA



Nº	Informações/Função
1	Posição atual
2	Ponto de destino
3	Tipo de rota e distância
4	Distância de rota toda
5	Selecione a rota desejada entre 3 rotas possíveis. (→P.100)
6	Selecione para mudar a rota. (→P.108)
7	<ul style="list-style-type: none"> • Selecione para iniciar a orientação. • Selecione para iniciar o modo demo. (→P.99)

INICIAR O MODO DEMO

Antes de iniciar a orientação de rotas, uma demonstração de orientação de rotas poderá ser visualizada na tela.

- 1 Selecione e segure **“Iniciar”** na tela do mapa com a rota completa até ouvir o alerta sonoro.
 - Durante o modo demo, a mensagem **“DEMO”** será apresentada na tela do mapa.
 - Pressione o botão **“HOME”** no Touch Remoto para finalizar o modo de demonstração.

3

SISTEMA DE NAVEGAÇÃO

SELEÇÃO DE 3 ROTAS

- 1 Seleccione “Três rotas”.
- 2 Seleccione a rota desejada.



Nº	Função
1	Selecione para exibir a rota recomendada.
2	Selecione para exibir a rota alternativa.
3	Selecione para exibir a rota com distância mais curta até o destino definido.
4	Selecione para exibir as informações sobre as 3 rotas. (→P.100)

APRESENTAÇÃO DAS INFORMAÇÕES DAS 3 ROTAS

- 1 Seleccione “Info”.
- 2 Verifique se a tela “Informações sobre três rotas” é apresentada.



Nº	Informação
1	Tempo necessário para a viagem completa
2	Distância da viagem completa
3	Distância da estrada com pedágio
4	Distância da via expressa
5	Distância da balsa

1. TELA DE ORIENTAÇÃO DA ROTA

Durante a orientação da rota, vários tipos de telas de orientação podem ser exibidas, dependendo das condições.

TELA DE ORIENTAÇÃO DA ROTA



Nº	Informações/Função
1	Orientação da rota
2	Distância até a próxima conversão e uma seta indicando o sentido da conversão
3	Posição atual
4	Barra de informações da rota (→P.102)
5	Botão de alteração de informações da rota (→P.102)

INFORMAÇÃO

- Se o veículo sair da rota de orientação, a rota será pesquisada novamente.
- Para algumas áreas, as estradas não foram completamente digitalizadas em nosso banco de dados. Por esse motivo, a orientação da rota pode selecionar uma estrada que não deveria ser percorrida.
- Ao chegar no destino definido, o nome do destino será exibido na parte superior da tela. Selecionar **“Desligar”** limpa o visor.
- Quando o mostrador projetado no parabrisa está ativo, as setas de orientação curva-a-curva será apresentada no parabrisa.

COMO ALTERAR AS INFORMAÇÕES DA ROTA

O nome da rua atual, o tempo de percurso/chegada ao destino podem ser exibidos na tela do mapa.

- 1 Seleccione .
- 2 Seleccione o item desejado.



Nº	Função	Página
1	Seleccione para exibir o nome da rua atual.	—
2	Seleccione para exibir o tempo de chegada estimado.	102
3	Seleccione para exibir o tempo de percurso estimado.	

TEMPO DE PERCURSO E CHEGADA

Quando o veículo está na rota de orientação, a distância com o tempo de percurso/hora de chegada estimado até o destino é exibida.

Ao dirigir na rota de orientação com mais de 1 destino definido, uma lista da distância com o tempo de percurso/hora de chegada estimado a partir da posição atual até cada destino é exibida.

- 1 Seleccione “Tempo de chegada” ou “Tempo de percurso”.
- 2 Seleccione a barra de informações da rota.



- Quando a hora de chegada é selecionada

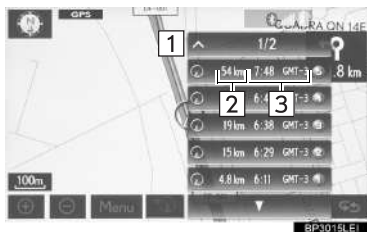

- Quando o tempo de percurso é selecionado



INFORMAÇÃO

- Quando o veículo está na rota de orientação, a distância medida ao longo da rota é exibida. O tempo de percurso e a hora de chegada são calculados com base nas informações definidas de velocidade do veículo. (→P.127) No entanto, quando o veículo não está na rota de orientação, a distância exibida é a distância linear entre a posição atual e o destino. A seta indica a direção do destino.

Nº	Informações/Função
1	Mostra quando mais de 5 destinos estão definidos. Selecione para exibir informações do destino em outra página.
2	Exibe a distância até o destino
3	Exibe a hora de chegada estimada
4	Exibe o tempo de percurso estimado

DURANTE A CONDUÇÃO EM VIA EXPRESSA

Durante a condução em via expressa, essa tela exibe a distância e o tempo até o cruzamento/saída, ou os POIs nas proximidades da saída da via expressa.

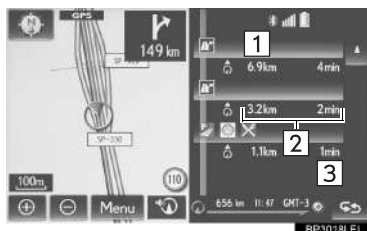

Nº/ Ícone	Informações/Função
1	Exibe o número da saída, o nome do cruzamento ou os POIs que estão perto de uma saída da via expressa.
2	Distância e tempo da posição atual até os recursos de tráfego na estrada.
3	Selecione para exibir os recursos de tráfego da rodovia mais próximos da posição atual.
P	Selecione para exibir a distância até a próxima área de estacionamento e as áreas subsequentes e os POIs na área de estacionamento.
▲	Selecione para rolar para recursos de tráfego na estrada mais além.
▼	Selecione para rolar até recursos de tráfego na estrada mais próximos.

AO SE APROXIMAR DE UMA SAÍDA OU CRUZAMENTO DA VIA EXPRESSA

Quando o veículo se aproximar de uma saída ou um cruzamento, a tela de orientação da via expressa será exibida.

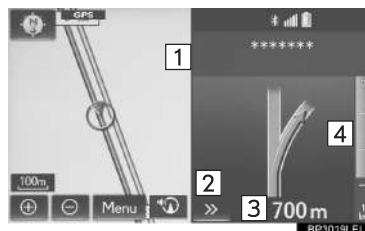

Nº	Informações/Função
1	Nome da próxima saída ou cruzamento
2	Selecione para ocultar a tela de orientação em via expressas. Para voltar para a tela de orientação em rodovias, selecione  .
3	Distância da posição atual até a saída ou cruzamento
4	Barra de distância restante até o ponto de orientação

INFORMAÇÃO

- Se o "Zoom Automático" for ativado, essas telas não serão exibidas. (→P.125)

AO SE APROXIMAR DE UM CRUZAMENTO

Quando o veículo se aproximar de um cruzamento, a tela de orientação em cruzamentos será exibida.

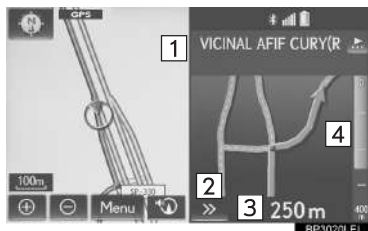

Nº	Informações/Função
1	Nome da próxima rua
2	Selecione para ocultar a tela de orientação em cruzamentos. Para voltar para a tela de orientação em cruzamentos, selecione  .
3	Distância até o cruzamento
4	Barra de distância restante até o ponto de orientação

INFORMAÇÃO

- Se o “Zoom Automático” for ativado, essas telas não serão exibidas. (→P.125)

TELA DA LISTA DE CONVERSÕES

- 1 Selecione “Lista de conversões” na tela de “Configuração do Mapa”. (→P.77)
- 2 Verifique se a tela da lista de conversões está exibida.

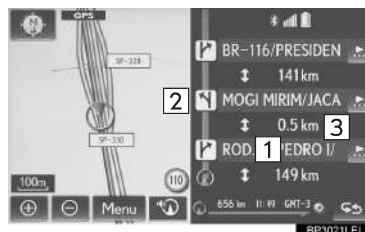

Nº	Informações/Função
1	Nome da próxima estrada ou do destino
2	Sentido de conversão
3	Distância entre conversões

TELA DE SETA

Nessa tela, é possível visualizar informações sobre a próxima conversão na rota de orientação.

- 1 Selecione “**Seta**” na tela de “Configuração do Mapa”. (→P.77)
- 2 Verifique se a tela de seta está exibida.

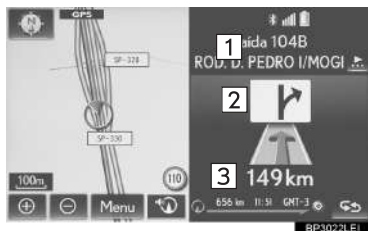

Nº	Informações/Função
1	Número da saída ou nome da estrada
2	Sentido de conversão
3	Distância até a próxima conversão

2. MENSAGENS TÍPICAS DE ORIENTAÇÃO POR VOZ

À medida que o veículo se aproxima de um cruzamento, ou ponto, onde seja necessário manobrar o veículo, a orientação por voz do sistema fornecerá várias mensagens.

ATENÇÃO

- Certifique-se de obedecer todas as leis de trânsito e tenha em mente a condição da estrada, principalmente quando estiver dirigindo em estradas IPD (estradas que não estão completamente digitalizadas no nosso banco de dados). A orientação da rota pode não ter as informações atualizadas como o sentido de direção de uma estrada de mão única.

INFORMAÇÃO

- Se um comando de orientação por voz não puder ser ouvido, selecione  na tela do mapa para ouvi-lo novamente.
- Para ajustar o volume da orientação por voz: →P.64
- A orientação por voz pode ser antecipada ou tardia.
- Se o sistema não conseguir determinar corretamente a posição atual, poderá não ser possível ouvir a orientação por voz ou ver o cruzamento ampliado na tela.

3. COMO EDITAR A ROTA

- 1 Selecione **“Menu”** na tela do mapa. (→P.72)
- 2 Selecione **“Rota”**.
- 3 Selecione os itens a serem definidos.



Nº	Função	Página
1	Selecione para definir as condições de pesquisa.	109
2	Selecione para definir os desvios.	109
3	Selecione para definir as preferência de estrada.	110
4	Selecione para adicionar destinos.	108
5	Selecione para excluir destinos.	109
6	Selecione para reordenar os destinos.	108
7	Selecione para exibir a visão geral da rota.	111

- 4 Verifique se o mapa da rota toda está exibido. (→P.99)

COMO ADICIONAR DESTINOS

- 1 Exiba a tela **“Rota”**. (→P.108)
- 2 Selecione **“Adicionar”**.
- 3 Pesquise um destino adicional da mesma maneira que uma pesquisa do destino. (→P.86)
- 4 Selecione **“Adicionar destino aqui”** para inserir o novo destino na rota.

COMO REORDENAR OS DESTINOS

Quando mais de 1 destino tiver sido definido, a ordem de chegada dos destinos pode ser alterada.

- 1 Exiba a tela **“Rota”**. (→P.108)
- 2 Selecione **“Reordenar”**.
- 3 Selecione o destino desejado e selecione **“Mover acima”** ou **“Mover abaixo”** para alterar a ordem de chegada. Em seguida, selecione **“OK”**.

COMO EXCLUIR DESTINOS

- 1 Exiba a tela “Rota”. (→P.108)
 - 2 Selecione “**Excluir**”.
 - 3 Selecione “**Sim**” quando a tela de confirmação for apresentada.
 - Quando mais de 1 destino está definido, uma lista será exibida na tela.
- “**Excluir todos**”: Seleção para excluir todos os destinos na lista.
- Se mais de 1 destino tiver sido definido, o sistema recalculará as rotas aos destinos definidos, conforme necessário.

COMO DEFINIR A CONDIÇÃO DE PESQUISA

As condições da estrada da rota até o destino pode ser definida.

- 1 Exiba a tela “Rota”. (→P.108)
- 2 Selecione “**Pesquisar condição**”.
- 3 Selecione o tipo desejado e selecione “**OK**”.

COMO DEFINIR UM DESVIO

Durante a orientação da rota, é possível alterar a rota para desviar uma seção da estrada onde um atraso é causado por reparos na estrada, um acidente, etc.

- 1 Exiba a tela “Rota”. (→P.108)
- 2 Selecione “**Desvio**”.
- 3 Selecione a distância de desvio desejada.



Nº	Função
1	Selecione para desviar dentro de 1 km da posição atual.
2	Selecione para desviar dentro de 3 km da posição atual.
3	Selecione para desviar dentro de 5 km da posição atual.
4	Selecione para desviar na rota toda.

INFORMAÇÃO

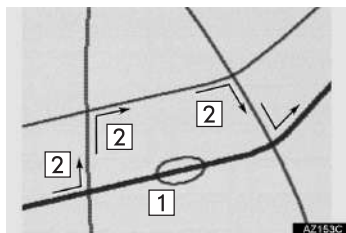

- Essa imagem mostra um exemplo de como o sistema orientaria ao redor de um atraso causado por um congestionamento de trânsito.

1 Essa posição indica o local de um congestionamento de trânsito causado por reparos na estrada, um acidente, etc.

2 Essa rota indica o desvio sugerido pelo sistema.

- Quando o veículo está em uma via expressa, as opções de distância de desvio são de 5, 15 e 25 km.
- O sistema poderá não conseguir calcular um rota de desvio, dependendo da distância selecionada e das condições nos arredores da estrada.

PREFERÊNCIA DE ESTRADA

As condições para determinar a rota podem ser selecionadas em várias opções, tais como via expressa, estradas com pedágio etc.

1 Exiba a tela “Rota”. (→P.108)

2 Selecione “**Preferências de estrada**”.

3 Selecione as preferências de estrada desejada e selecione “**OK**”.

- Quando assim que for ligado, o indicador acenderá.

VISÃO GERAL DA ROTA

Toda a estrada, desde a posição atual até o destino, pode ser visualizada durante a orientação da rota.

- 1 Exiba a tela “Rota”. (→P.108)
- 2 Selecione “Visão geral da rota”.
- 3 Verifique se o mapa da rota toda está exibido.



Nº	Função	Página
1	Selecione para exibir uma lista das conversões necessárias para se chegar ao destino.	111
2	Selecione para alterar a rota.	108
3	Selecione para iniciar a orientação.	—

LISTA DE CONVERSÕES

A lista de conversões na rota de orientação pode ser visualizada.

- 1 Selecione “Lista de voltas”.
- 2 Verifique se a lista de conversões está exibida.



Nº	Informação
1	Posição atual
2	Distância até a próxima conversão
3	Sentido de conversão no cruzamento
4	Selecione para exibir o mapa do ponto selecionado.

INFORMAÇÃO

- No entanto, nem todos os nomes de estradas na rota podem aparecer na lista. Se uma estrada mudar de nome sem exigir uma conversão (como em uma rua que atravessa 2 ou mais cidades), a mudança de nome não aparecerá na lista. Nos nomes de ruas serão exibidos em ordem a partir do ponto de início, ao longo da distância até a próxima conversão.

1. CONFIGURAÇÕES DA MINHA MEMÓRIA

Pontos ou áreas na tela do mapa podem ser registrados.

Os pontos registrados podem ser usados na tela de “Destino”. (→P.86)

As áreas registradas a serem evitadas, será evitadas quando o sistema pesquisar uma rota.

- 1 Selecione “Menu” na tela do mapa. (→P.72)
- 2 Selecione “Minha memória”.
- 3 Selecione os itens desejados a serem definidos.



Nº	Função	Página
1	Selecione para definir a casa.	112
2	Selecione para definir os pontos na memória.	115
3	Selecione para definir o acesso rápido.	113
4	Selecione para definir as áreas a serem evitadas.	118
5	Selecione para definir os traçados da rota.	120
6	Selecione para copiar de uma memória USB.	123
7	Selecione para fazer backup para uma memória USB.	122

COMO CONFIGURAR CASA

Se uma casa tiver sido registrada, essas informações podem ser recuperadas selecionando-se “Casa” na tela de “Destino”. (→P.88)

- 1 Exiba a tela “Minha memória”. (→P.112)
- 2 Selecione “Casa”.
- 3 Selecione o item desejado.

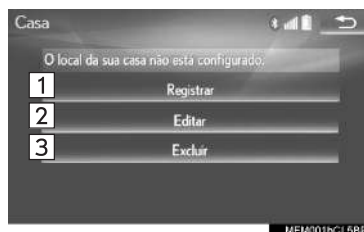

Nº	Função	Página
1	Selecione para registrar a casa.	112
2	Selecione para editar a casa.	113
3	Selecione para excluir a casa.	113

COMO REGISTRAR A CASA

- 1 Selecione “Registrar”.
- 2 Selecione o item desejado para pesquisar a localização. (→P.86)
- 3 Selecione “OK” quando a tela de edição da casa for apresentada. (→P.113)

COMO EDITAR A CASA

- 1 Selecione **“Editar”**.
- 2 Selecione o item desejado a ser editado.

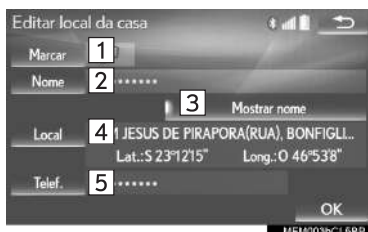

Nº	Função	Página
1	Selecione para mudar o ícone a ser exibido na tela do mapa.	117
2	Selecione para editar o nome da casa.	117
3	Selecione para exibir o nome da casa na tela do mapa. Quando assim que for ligado, o indicador acenderá.	—
4	Selecione para editar as informações do local.	117
5	Selecione para editar o número de telefone.	117

- 3 Selecione **“OK”**.

COMO EXCLUIR A CASA

- 1 Selecione **“Excluir”**.
- 2 Selecione **“Sim”** quando a tela de confirmação for apresentada.

COMO CONFIGURAR O ACESSO RÁPIDO

Se o acesso rápido tiver sido registrado, essas informações podem ser recuperada usando os botões da tela de acesso rápido na tela de “Destino”. (→P.88)

- 1 Exiba a tela “Minha memória”. (→P.112)
- 2 Selecione **“Acesso rápido”**.
- 3 Selecione o item desejado.



Nº	Função	Página
1	Selecione para registrar o acesso rápido.	114
2	Selecione para editar o acesso rápido.	114
3	Selecione para excluir o acesso rápido.	115

COMO REGISTRAR O ACESSO RÁPIDO

- 1 Selecione “Registrar”.
- 2 Selecione o item desejado para pesquisar a localização. (→P.86)
- 3 Selecione uma posição para esse acesso rápido.
- 4 Selecione “OK” quando a tecla de edição do acesso rápido for apresentada. (→P.114)

INFORMAÇÃO

- Até 5 destinos predefinidos podem ser registrados.

COMO EDITAR O ACESSO RÁPIDO

- 1 Selecione “Editar”.
- 2 Selecione o acesso rápido desejado.
- 3 Selecione o item desejado a ser editado.

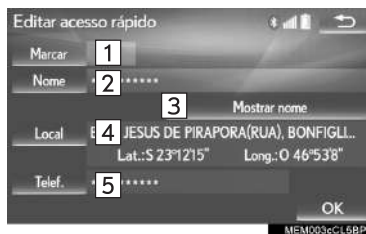

Nº	Função	Página
1	Selecione para mudar o ícone a ser exibido na tela do mapa.	117
2	Selecione para editar o nome do acesso rápido.	117
3	Selecione para exibir o nome do acesso rápido na tela do mapa. Quando assim que for ligado, o indicador acenderá.	—
4	Selecione para editar as informações do local.	117
5	Selecione para editar o número de telefone.	117

- 4 Selecione “OK”.

COMO EXCLUIR O ACESSO RÁPIDO

- 1 Selecione “Excluir”.
- 2 Selecione o acesso rápido a ser excluído e selecione “Excluir”.
- 3 Selecione “Sim” quando a tela de confirmação for apresentada.

COMO CONFIGURAR PONTOS NA MEMÓRIA

Pontos ou áreas na tela do mapa podem ser registrados.

- 1 Exiba a tela “Minha memória”. (→P.112)
- 2 Selecione “Pontos na memória”.
- 3 Selecione o item desejado.



Nº	Função	Página
1	Selecione para registrar pontos na memória.	116
2	Selecione para editar pontos na memória.	116
3	Selecione para excluir pontos na memória.	118

COMO REGISTRAR PONTOS NA MEMÓRIA

- 1 Selecione “Registrar”.
- 2 Selecione o item desejado para pesquisar a localização. (→P.86)
- 3 Selecione “OK” quando a tela de edição de pontos na memória for apresentada. (→P.116)

INFORMAÇÃO

- Podem ser registrados até 500 pontos na memória.

COMO EDITAR PONTOS NA MEMÓRIA

O ícone, nome, local, número de telefone e/ou grupo de um ponto registrado na memória pode ser editado.

- 1 Selecione “Editar”.
- 2 Selecione o ponto na memória desejado.
- 3 Selecione o item desejado a ser editado.

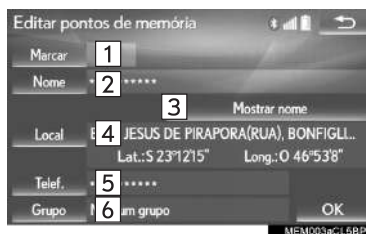

Nº	Função	Página
1	Selecione para mudar o ícone a ser exibido na tela do mapa.	117
2	Selecione para editar o nome do ponto na memória.	117
3	Selecione para exibir o nome do ponto na memória na tela do mapa. Quando assim que for ligado, o indicador acenderá.	—
4	Selecione para editar as informações do local.	117
5	Selecione para editar o número de telefone.	117
6	Selecione para registrar o grupo.	117

- 4 Selecione “OK”.

■ COMO ALTERAR A MARCA

- 1 Selecione **“Marca”**.
- 2 Selecione o ícone desejado.



- Mude as páginas selecionando a **“Página 1”**, **“Página 2”** ou a guia **“Com som”**.

“Com som”: Selecione os pontos na memória com um som.

- ▶ Quando **“Com som”** for selecionado

É possível definir um som para alguns pontos na memória. Quando o veículo se aproximar do local do ponto na memória, o som selecionado será ouvido.

- 1 Selecione a guia **“Com som”**.
- 2 Selecione o ícone do som desejado.



: Selecione para tocar o som.

- Quando **“Sino (com direção)”** for selecionado, selecione uma seta para ajustar a direção e selecione **“OK”**.

INFORMAÇÃO

- O sino soa somente quando o veículo se aproxima desse ponto na direção que foi definida.

■ COMO ALTERAR O NOME

- 1 Selecione **“Nome”**.
- 2 Digite o nome desejado e selecione **“OK”**.

■ COMO ALTERAR O LOCAL

- 1 Selecione **“Local”**.
- 2 Role o mapa até o ponto desejado (→P.80) e selecione **“OK”**.

■ COMO ALTERAR O NÚMERO DE TELEFONE

- 1 Selecione **“Tel. no.”**.
- 2 Digite o número e selecione **“OK”**.

■ COMO CONFIGURAR O GRUPO

É possível definir e alterar grupos de pontos na memória.

- 1 Selecione **“Grupo”**.
- 2 Selecione o grupo de pontos na memória a serem registrados.

- ▶ Para registrar um novo grupo
 - 1 Selecione **“Novo grupo”**.
 - 2 Digite o nome do grupo e selecione **“OK”**.
- ▶ Para editar o nome do grupo
 - 1 Selecione o grupo a ser editado.
 - 2 Selecione **“Editar nome”**.
 - 3 Digite o nome do grupo e selecione **“OK”**.
- ▶ Para excluir o grupo
 - 1 Selecione **“Excluir grupo”**.
 - 2 Selecione o grupo a ser excluído e selecione **“excluir”**.
 - 3 Selecione **“Sim”** quando a tela de confirmação for apresentada.

COMO EXCLUIR PONTOS NA MEMÓRIA

- 1 Selecione **“Excluir”**.
- 2 Selecione o ponto na memória a ser excluído e selecione **“Excluir”**.
- 3 Selecione **“Sim”** quando a tela de confirmação for apresentada.

COMO CONFIGURAR ÁREAS A SEREM EVITADAS



As áreas a serem evitadas devido a congestionamentos de trânsito, serviço de construção ou por outros motivos, podem ser registradas como **“Área a ser Evitada”**.

- 1 Exiba a tela **“Minha memória”**. (→P.112)
- 2 Selecione **“Área para evitar”**.
- 3 Selecione o item desejado.



Nº	Função	Página
1	Selecione para registrar as áreas a serem evitadas.	119
2	Selecione para editar as áreas a serem evitadas.	119
3	Selecione para excluir as áreas a serem evitadas.	120

COMO REGISTRAR A ÁREA A SER EVITADA

- 1 Selecione “Registrar”.
- 2 Selecione o item desejado para pesquisar a localização. (→P.86)
- 3 Role o mapa até o ponto desejado (→P.80) e selecione “Enter”.
- 4 Selecione  ou  para alterar o tamanho da área a ser evitada e selecione “OK”.

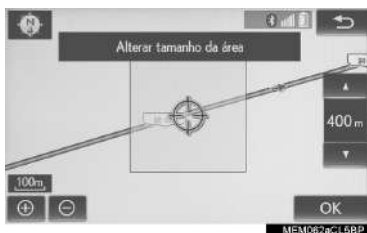

- 5 Selecione “OK” quando a tela de edição da área a ser evitada for apresentada. (→P.119)

INFORMAÇÃO

- Se um destino for inserido na área a ser evitada ou não for possível efetuar o cálculo da rota sem percorrer a área a ser evitada, um rota de passagem pela área a ser evitada poderá ser mostrada.
- Até 10 locais podem ser registrados como pontos/áreas a serem evitadas.

COMO EDITAR A ÁREA A SER EVITADA

É possível editar o nome, o local e/ou o tamanho da área, de uma área registrada.

- 1 Selecione “Editar”.
- 2 Selecione a área.
- 3 Selecione o item a ser editado.



Nº	Função	Página
1	Selecione para ligar/desligar a função de área a ser evitada. Quando assim que for ligado, o indicador acenderá.	—
2	Selecione para editar o nome da área a ser evitada.	120
3	Selecione para exibir o nome da área a ser evitada na tela do mapa. Quando assim que for ligado, o indicador acenderá.	—
4	Selecione para editar a localização da área.	120
5	Selecione para editar o tamanho da área.	120

- 4 Selecione “OK”.



■ COMO ALTERAR O NOME

- 1 Selecione “Nome”.
- 2 Digite o nome desejado e selecione “OK”.

■ COMO ALTERAR O LOCAL

- 1 Selecione “Local”.
- 2 Role o mapa até o ponto desejado (→P.80) e selecione “OK”.

■ COMO ALTERAR O TAMANHO DA ÁREA

- 1 Selecione “Alterar tamanho da área”.
- 2 Selecione  ou  para alterar o tamanho da área a ser evitada e selecione “OK”.

COMO EXCLUIR A ÁREA A SER EVITADA

- 1 Selecione “Excluir”.
- 2 Selecione a área a ser excluída e selecione “Excluir”.
- 3 Selecione “Sim” quando a tela de confirmação for apresentada.

COMO CONFIGURAR O TRAÇADO DA ROTA

Os traçados da rota (→P.82) podem ser editados ou excluídos.

- 1 Exiba a tela “Minha memória”. (→P.112)
- 2 Selecione “Traçado da rota”.
- 3 Selecione o item desejado.



Nº	Função	Página
1	Selecione para editar os traçados da rota.	121
2	Selecione para excluir os traçados da rota.	121

COMO EDITAR TRAÇADOS DA ROTA

O nome da rota pode ser editado, e os pontos de início e fim podem ser confirmados.

- 1 Selecione **“Editar”**.
- 2 Selecione o traçado da rota desejado.
- 3 Selecione o item desejado.

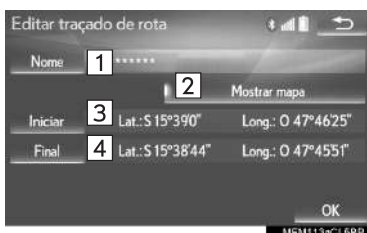

Nº	Função
1	Selecione para editar os nomes dos traçados da rota. (→P.121)
2	Selecione para exibir os traçados da rota registrados na tela do mapa. Quando assim que for ligado, o indicador acenderá.
3	Selecione para confirmar o ponto de início na tela do mapa.
4	Selecione para confirmar o ponto final na tela do mapa.

- 4 Selecione **“OK”**.

COMO ALTERAR O NOME

- 1 Selecione **“Nome”**.
- 2 Digite o nome desejado e selecione **“OK”**.

COMO EXCLUIR TRAÇADOS DA ROTA

- 1 Selecione **“Excluir”**.
- 2 Selecione o traçado da rota a ser excluído e selecione **“Excluir”**.
- 3 Selecione **“Sim”** quando a tela de confirmação for apresentada.

3

SISTEMA DE NAVEGAÇÃO

COMO FAZER BACKUP PARA UMA MEMÓRIA USB*

Os pontos na memória registrados no sistema multimídia podem ser copiados para uma memória USB.

Primeiro é necessário definir uma senha para poder fazer o backup de dados. (→P.123)

- Exportar dados de pontos na memória é apenas para seu uso como um backup e a distribuição ou uso em outros sistema é estritamente proibida.

- 1 Segure o botão para liberar a trava e levantar o descanso-braço e abrir.

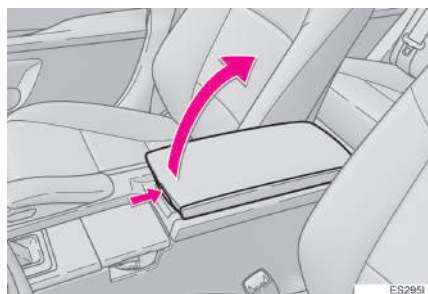

- 2 Abra a tampa e conecte o dispositivo.

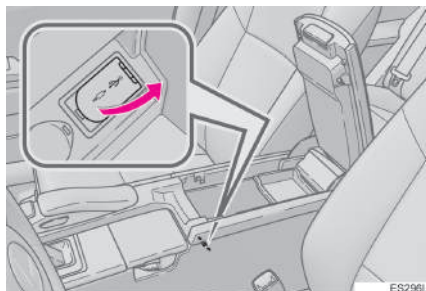

- Ligue a memória USB se não estiver ligada.

- 3 Exiba a tela “Minha memória”. (→P.112)

- 4 Selecione **“Backup para USB”**.

- 5 Selecione **“Iniciar backup”**.

“Definir senha”: Selecione para definir uma senha. (→P.123)

- 6 Digite a senha e selecione **“OK”**.

- 7 Verifique se uma barra de progresso está sendo exibida enquanto o backup de dados está em andamento.

- Para cancelar essa função, selecione **“Cancelar”**.

- 8 Verifique se uma tela de confirmação é exibida quando a operação for concluída.

*: Essa função não está disponível em alguns países/áreas.

**NOTA**

- Dependendo do tamanho e da forma do dispositivo que está conectado ao sistema, o descanso de braço pode não fechar completamente. Nesse caso, não force para fechar o descanso de braço, pois isso pode danificar o dispositivo ou o terminal, etc.

COMO DEFINIR A SENHA

Depois que uma senha tiver sido definida, ela será solicitada não apenas para fazer backup dos dados, mas também para copiar pontos na memória de uma memória USB para o sistema multimídia.

- 1 Selecione **“Definir senha”**.
- 2 Digite uma senha e selecione **“OK”**.
- 3 Para confirmação, digite novamente a senha.

INFORMAÇÃO

- Se você esqueceu sua senha:
 - Será necessário inicializar os dados pessoais usando **“Excluir Dados Pessoais”**. (→P.63)
 - Entre em contato com a Concessionária Autorizada Lexus.

COMO COPIAR DE UMA MEMÓRIA USB*

Os pontos na memória que foram copiados podem ser baixados para o sistema multimídia usando uma memória USB.

Para usar essa função, é necessário conectar uma memória USB ao sistema. (→P.122)

- 1 Exiba a tela **“Minha memória”**. (→P.112)
- 2 Selecione **“Copiar do USB”**.
 - Se uma senha já tiver sido definida, digite a senha. Para obter instruções sobre a definição de uma senha: →P.123
 - Se houver vários pontos na memória armazenados na memória USB, selecione os pontos na memória a serem copiados e selecione **“Iniciar”**.
- 3 Verifique se a barra de progresso está sendo exibida enquanto a cópia dos dados está em andamento.
 - Para cancelar essa função, selecione **“Cancelar”**.
- 4 Verifique se uma tela de confirmação é exibida quando a operação for concluída.

*: Essa função não está disponível em alguns países/áreas.

INFORMAÇÃO

- Os pontos na memória que estão localizados fora da faixa de dados do mapa não podem ser registrados.
- É possível registrar no máximo 500 pontos na memória.
- Se houver 21 ou mais pontos na memória armazenados em uma memória USB, somente 20 pontos na memória podem ser exibidos de uma única vez.
- Se pontos na memória que tenham o mesmo nome já tiverem sido armazenados no sistema multimídia, o sistema poderá não atualizar esses pontos na memória.

1. CONFIGURAÇÕES DE NAVEGAÇÃO

- 1 Pressione o botão “MENU” no Touch Remoto.

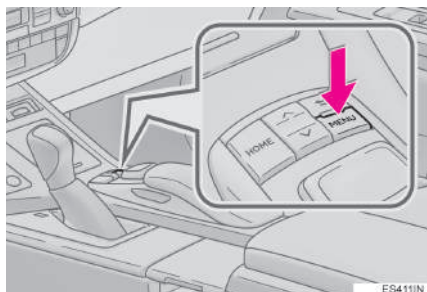

- 2 Selecione “Config.”.
- 3 Selecione “Navegação”.
- 4 Selecione os itens a serem definidos.

TELA DE CONFIGURAÇÕES DE NAVEGAÇÃO

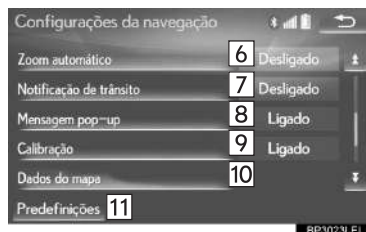
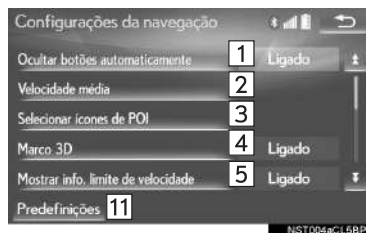

Nº	Função	Página
1	Selecione para definir a função de ocultamento automático dos botões como ligado/desligado. Quando ligado, certos botões na tela do mapa irão desaparecer depois de decorridos alguns segundos depois da operação do Touch Remoto. Quando desativado, todos os botões da tela serão apresentados.	—
2	Selecione para definir a velocidade média do veículo.	127
3	Selecione para definir os ícones das categorias de POI a serem exibidos.	127
4	Selecione para definir a exibição de pontos turísticos em 3D como ligado/desligado.	—
5	Selecione para definir a informação de limite de velocidade como ligado/desligado.	—
6	Selecione para definir a função de zoom automático como ligado/desligado. (Quando o veículo se aproximar de um ponto de orientação)	—
7*	Selecione para definir a exibição de mensagens de precaução como ligado/desligado. (ex., Quando a rota inclui restrições de tráfego ou estradas obstruídas sazonalmente.)	—

Nº	Função	Página
8*	Selecione para definir a exibição de mensagens pop-up como ligado/desligado.	—
9	Selecione para ajustar a marca da posição atual manualmente. O cálculo incorreto da distância causada por uma substituição de pneu também pode ser ajustado.	128
10	As áreas de cobertura e informações legais também podem ser exibidas.	132
11	Selecione para redefinir todos os itens de configuração.	—

*: Se equipado.

VELOCIDADE MÉDIA

A velocidade usada para o cálculo do tempo de percurso estimado e a hora de chegada estimada pode ser definida.

- 1 Exibe a tela de “Configurações de Navegação”. (→P.125)
- 2 Selecione “**Alterar velocidade média**”.
- 3 Selecione “<” ou “>” para definir as velocidades médias do veículo.



“**Predefinições**”: Selecione para definir as velocidades padrão.

INFORMAÇÃO

- O tempo exibido até o destino é o tempo de percurso aproximado, calculado com base nas velocidades selecionadas e a posição real ao longo da rota de orientação.
- O tempo mostrado na tela pode variar significativamente, dependendo do progresso ao longo da rota, que pode ser afetado por condições como congestionamentos de trânsito e serviços de construção.

ALTERAR CATEGORIA DE POI (SELECIONE OS ÍCONES DE POI)

Até 6 ícones de POI, que são usados para selecionar os POIs na tela do mapa, podem ser selecionados como favoritos.

- 1 Exibe a tela de “Configurações de Navegação”. (→P.125)
- 2 Selecione “**Selecionar ícones de POI**”.
- 3 Selecione a categoria a ser alterada. “**Predefinições**”: Selecione para definir as categorias padrão.
- 4 Selecione a categoria desejada. “**Listar todas as categorias**”: Selecione para exibir todas as categorias de POI.
- 5 Selecione o ícone do POI desejado.

A POSIÇÃO ATUAL / INFLAGEM PARA TROCA DE PNEU

A marca da posição atual pode ser ajustada manualmente. O cálculo incorreto da distância causada por uma substituição de pneu também pode ser ajustado.

- 1 Exibe a tela de “Configurações de Navegação”. (→P.125)
- 2 Selecione “Inflagem”.
- 3 Selecione o item desejado.

- Para obter mais informações sobre a exatidão de uma posição atual: →P.129

POSIÇÃO/DIREÇÃO DE INFLAGEM

Ao dirigir, a marca da posição atual será corrigida automaticamente pelos sinais do GPS. Se a recepção do GPS não estiver boa devido ao local, a marca da posição atual poderá ser ajustada manualmente.

- 1 Selecione “Posição / Direção”.
- 2 Role o mapa até o ponto desejado (→P.80) e selecione “OK”.
- 3 Selecione uma seta para ajustar a direção da marca da posição atual e selecione “OK”.

INFLAGEM DA TROCA DE PNEU

A função de inflagem da troca de pneu será usada quando os pneus forem substituídos. Essa função ajustará o cálculo incorreto causado pela diferença na circunferência entre os pneus antigos e os novos.

- 1 Selecione “Troca de pneu”.
 - A mensagem é exibida e a inflagem rápida da distância é iniciada automaticamente.

INFORMAÇÃO

- Se esse procedimento não for permitido quando os pneus forem substituídos, a marca da posição atual poderá ser exibida incorretamente.

1. GPS (SISTEMA DE POSICIONAMENTO GLOBAL)

LIMITAÇÕES DO SISTEMA DE NAVEGAÇÃO

Este sistema de navegação calcula a posição atual usando sinais de satélite, vários sinais do veículo, dados de mapa, etc. No entanto, uma posição exata pode não ser mostrada, dependendo das condições do satélite, da configuração da estrada, da condição do veículo ou de outras circunstâncias.

O Sistema de Posicionamento Global (GPS) desenvolvido e operado pelo Departamento de Defesa dos EUA fornece uma posição atual precisa, normalmente usando 4 ou mais satélites e, em alguns casos, 3 satélites. O sistema GPS tem um certo nível de imprecisão. Embora na maioria das vezes isso seja compensado pelo sistema de navegação, erros ocasionais de posicionamento de até 100 m podem e devem ser esperados. De maneira geral, os erros de posição serão corrigidos dentro de alguns segundos.

Quando o veículo está recebendo sinais dos satélites, a marca "GPS" aparece na parte superior esquerda da tela.

O sinal do GPS pode ser obstruído fisicamente, levando à posição inexata do veículo na tela do mapa. Túneis, edifícios altos, caminhos ou mesmo a colocação de objetos no painel de instrumentos podem obstruir os sinais do GPS.

Os satélites do GPS podem não enviar sinais devido a reparos ou melhorias que estão sendo feitos nos mesmos.

Mesmo quando o sistema de navegação está recebendo sinais claros de GPS, a posição do veículo poderá não ser mostrada exatamente ou, em alguns casos, poderá ocorrer a orientação inadequada da rota.

 **NOTA**

- A instalação de filme nos vidros pode obstruir os sinais GPS. A maioria das matizes de janela contém algo metálico que interfere na recepção do sinal GPS da antena no painel de instrumentos. Nós aconselhamos contra o uso da matiz da janela em veículos equipados com sistemas de navegação.

 **NOTA**

- Algumas cidades podem não constar no mapa do equipamento. Em caso de dúvidas, consulte uma Concessionária Autorizada Lexus.

- A posição exata poderá não ser mostrada nos seguintes casos:
 - Ao dirigir em uma estrada com um pequeno ângulo fechado em Y.
 - Ao dirigir em uma estrada sinuosa.
 - Ao dirigir em uma estrada escorregadia, como na areia, cascalho, neve etc.
 - Ao dirigir em uma estrada reta longa.
 - Quando a via expressa e as ruas na superfície correm em paralelo.
 - Após ser movido por balsa ou por um veículo transportador.
 - Quando uma rota longa é pesquisada durante a condução em alta velocidade.
 - Ao dirigir sem definir a inflagem da posição atual corretamente.
 - Após repetir uma mudança de direção, indo para frente ou para trás, ou virando em um plataforma giratória em um parque de estacionamento.
 - Ao sair de um estacionamento ou de uma garagem coberta.
 - Quando há um bagageiro instalado no teto.
 - Ao dirigir com correntes instaladas nos pneus.
 - Quando os pneus estão gastos.
 - Após a substituição de um pneu ou pneus.
 - Quando usar pneus menores ou maiores do que as especificações de fábrica.
 - Quando a pressão do pneu em qualquer um dos 4 pneus não estiver correta.
- Se o veículo não puder receber sinais de GPS, a posição atual poderá ser ajustada manualmente. (→P.128)
- A orientação inadequada da rota poderá ocorrer nos seguintes casos:
 - Ao virar em um cruzamento fora da rota de orientação designada.
 - Se você definir mais de 1 destino, mas omitir qualquer um deles, o redirecionamento automático exibirá uma rota de retorno ao destino na rota anterior.
 - Ao virar em um cruzamento para o qual não há uma orientação da rota.
 - Ao passar por um cruzamento para o qual não há uma orientação da rota.
 - Durante o redirecionamento automático, a orientação da rota pode não estar disponível para a próxima conversão à direita ou à esquerda.
 - Durante a condução em alta velocidade, poderá levar um longo tempo para que o redirecionamento possa funcionar. No redirecionamento automático, uma rota de desvio poderá ser mostrada.
 - Após o redirecionamento automático, a rota poderá não ser alterada.
 - Se uma curva em "U" desnecessária for mostrada ou anunciada.
 - Se um local tiver vários nomes e o sistema anunciar 1 ou mais deles.
 - Quando uma rota não pode ser pesquisada.
 - Se a rota até seu destino incluir estradas de cascalho, não pavimentadas e vielas, a orientação da rota poderá não ser mostrada.

- O seu ponto de destino poderá ser mostrado no lado oposto da rua.
- Quando uma parte da rota tiver regulamentos proibindo a entrada do veículo que variam com o tempo, estação ou outros motivos.
- Os dados da estrada e do mapa armazenados no sistema de navegação podem não estar completos ou não ser a versão mais recente.

● Após substituir um pneu: →P.128

INFORMAÇÃO

- Este sistema de navegação utiliza dados de giro dos pneus e é designado para funcionar com pneus especificados pela fábrica para o veículo. A instalação de pneus maiores ou menores que o diâmetro originalmente instalado pode causar a exibição inadequada da posição atual. A pressão do pneu também afeta o diâmetro dos pneus, portanto, certifique-se de que a pressão de todos os 4 pneus está correta.

2. VERSÃO DO BANCO DE DADOS DO MAPA E ÁREA DE COBERTURA

DADOS DO MAPA

As áreas de cobertura e informações legais podem ser exibidas.

- 1 Pressione o botão “MENU” no Touch Remoto.

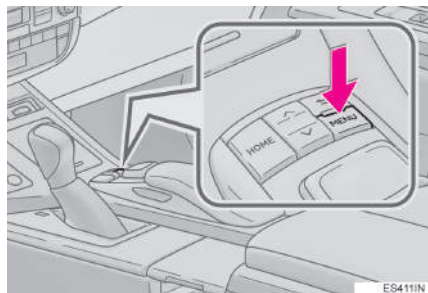

- 2 Selecione “Config.”.
- 3 Selecione “Navegação”.
- 4 Selecione “Dados do mapa”.

- 5 Verifique se a tela de dados do mapa está exibida.



Nº	Função
1	Versão do mapa
2	Selecione para exibir informações legais.
3	Selecione para exibir as áreas de cobertura dos dados do mapa.

INFORMAÇÃO

- Atualizações de dados do mapa estão disponíveis mediante uma taxa. Entre em contato com a Concessionária Autorizada Lexus para obter mais informações.

SOBRE OS DADOS DO MAPA

Os dados do mapa do sistema de navegação estão contidos em um cartão microSD que é inserido na ranhura para cartão microSD na parte inferior do painel de controle de áudio.

Não ejeite o cartão microSD, pois isso poderá desativar o sistema de navegação.

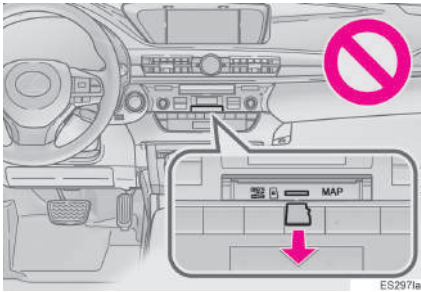

NOTA

- Não edite nem exclua os dados do mapa no cartão microSD, pois isso poderá desativar o sistema de navegação.
- Para diminuir o risco de furto do cartão de memória SD, certifique-se de deixá-lo em um local seguro em situações onde o carro ficará sob poder de terceiros, como por exemplo, quando deixar o carro com um manobrista.

INFORMAÇÃO



- O Logo microSDHC é uma marca registrada da SD-3C, LLC.

1 OPERAÇÃO BÁSICA

- 1. REFERÊNCIA RÁPIDA136**
- 2. ALGUNS PRINCÍPIOS BÁSICOS.... 139**
 - COMO LIGAR E DESLIGAR O SISTEMA..... 139
 - COMO SELECIONAR UMA FONTE DE ÁUDIO 140
 - ABERTURA PARA DISCO 141
 - PORTA USB/AUX..... 142
 - TELA "Configurações de Som" 143
 - SISTEMA DE COMANDO DE VOZ..... 147

2 OPERAÇÃO DO RÁDIO

- 1. RÁDIO AM/FM..... 148**
 - VISÃO GERAL 148
 - COMO PROGRAMAR UMA ESTAÇÃO. 151
 - RDS (SISTEMA DE DADOS DE RÁDIO).... 151

4

SISTEMA DE ÁUDIO E VÍDEO

3 OPERAÇÃO DE MÍDIA

1. CD.....	152
VISÃO GERAL.....	152
2. DVD.....	156
VISÃO GERAL.....	156
OPÇÕES DE DVD.....	159
3. MEMÓRIA USB.....	161
VISÃO GERAL.....	161
ÁUDIO USB.....	165
VÍDEO USB.....	165
FOTO USB.....	165
4. iPod.....	167
VISÃO GERAL.....	167
ÁUDIO DO iPod.....	171
VÍDEO DO iPod.....	171
5. ÁUDIO Bluetooth®.....	172
VISÃO GERAL.....	172
CONEXÃO DE UM DISPOSITIVO Bluetooth®.....	177
PARA OUVIR ÁUDIO Bluetooth®.....	177
6. AUX.....	178
VISÃO GERAL.....	178
7. TV DIGITAL.....	181
VISÃO GERAL.....	181
OPÇÕES DE TV DIGITAL.....	183

4 CONTROLES REMOTOS DE ÁUDIO E VÍDEO

1. INTERRUPTORES NO VOLANTE ...	184
2. INTERRUPTORES DE CONTROLE DE ÁUDIO DO BANCO TRASEIRO ...	187

5 CONFIGURAÇÕES

1. CONFIGURAÇÕES DE ÁUDIO	190
TELA DE CONFIGURAÇÕES DE ÁUDIO	190

6 DICAS PARA A OPERAÇÃO DO SISTEMA DE ÁUDIO E VÍDEO

1. INFORMAÇÕES OPERACIONAIS..	195
RÁDIO	195
DISPOSITIVO DE REPRODUÇÃO DE DVD E DISCO.....	197
iPod	202
INFORMAÇÕES SOBRE ARQUIVO.....	203
TERMOS.....	206
MENSAGENS DE ERRO.....	208

1. REFERÊNCIA RÁPIDA

A tela de controle de áudio pode ser acessada pelos seguintes métodos:

▶ Uso do painel de instrumentos

Pressione o botão “RADIO” ou “MÉDIA”.

▶ A partir da tela “Menu”

Pressione o botão “MENU” no Touch Remoto e, em seguida, selecione “Rádio” ou “Mídia”.

Algumas funções de áudio também podem ser operadas a partir do banco traseiro.
(→P.187)

■ TELA DE CONTROLE

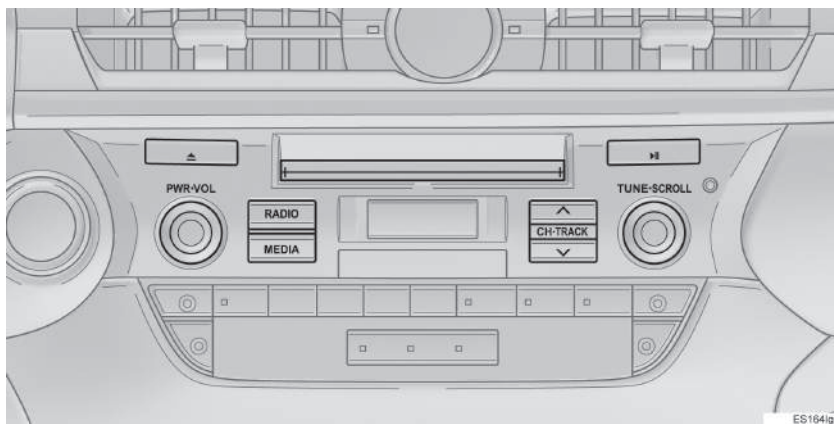
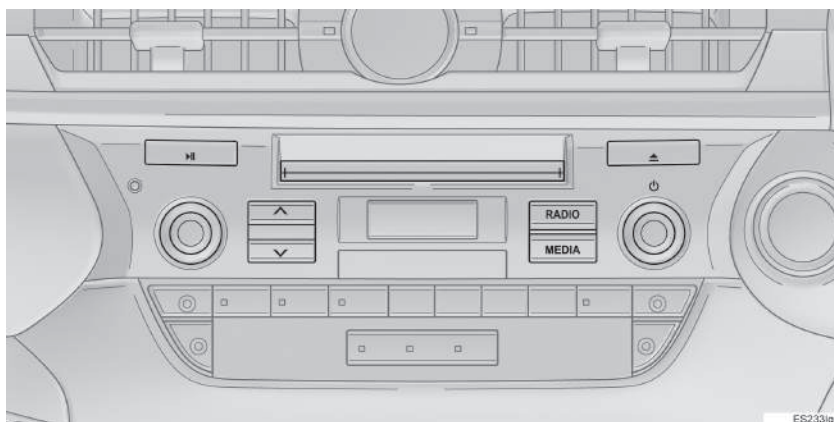

■ PAINEL DE CONTROLE**▶ Tipo A****▶ Tipo B**

Função	Página
Como usar o rádio	148
Como reproduzir um CD de áudio ou um disco MP3/WMA/AAC	152
Como reproduzir um DVD	156
Como reproduzir uma memória USB	161
Como reproduzir um iPod	167
Como reproduzir um dispositivo Bluetooth®	172
Como usar a porta AUX	178
Como usar os interruptores de áudio no volante de direção	184
Como utilizar os interruptores de controle de áudio do banco traseiro*	187
Configurações do sistema de áudio	190

*: Se equipado

INFORMAÇÃO

- A posição e o formato dos botões poderão diferir levemente entre os veículos dirigidos pelo lado direito e pelo lado esquerdo.

2. ALGUNS PRINCÍPIOS BÁSICOS

Esta seção descreve alguns dos recursos básicos do sistema de áudio e vídeo. Algumas informações podem não pertencer ao seu sistema.

O seu sistema de áudio e vídeo funciona quando o botão de partida está no modo **ACESSÓRIOS** ou **IGNIÇÃO LIGADA**.



NOTA

- Para evitar que a bateria de 12 V seja descarregada, não deixe o sistema áudio/vídeo ligado mais tempo do que o necessário quando o motor não estiver funcionando.

COMO LIGAR E DESLIGAR O SISTEMA

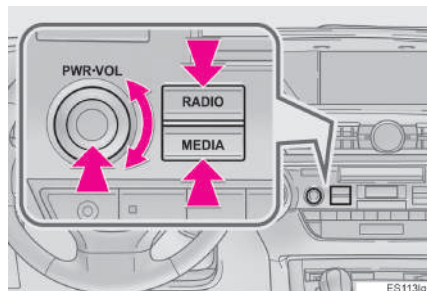

Botão **"PWR•VOL"** / : Pressione para ligar e desligar o sistema de áudio e vídeo. O sistema liga no último modo usado. Gire esse botão para ajustar o volume.

Botão **"RÁDIO"**, **"MÍDIA"**: Pressione para exibir os botões de tela para o sistema de áudio e vídeo.

- Uma função que permite o retorno automático para a tela anterior a partir da tela de áudio/vídeo pode ser selecionado. (→P.58)

COMO SELECIONAR UMA FONTE DE ÁUDIO

- 1 Exiba a tela de controle de áudio. (→P.136)
 - ▶ Como usar o painel de instrumentos
- 2 Cada vez que os botões “RADIO” ou “MEDIA” forem pressionado, o modo de controle de áudio muda.

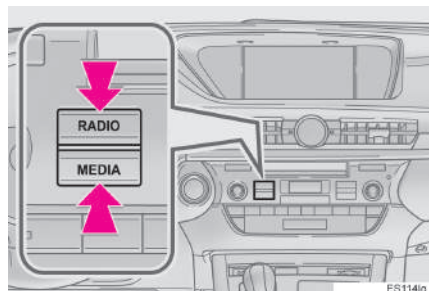

Botão “RADIO” : Para alterar os modos de rádio.

Botão “MÍDIA” : Para alterar os modos de mídia

- ▶ A partir da tela de seleção da fonte de áudio.
- 2 Selecione “Fonte”.
- 3 Selecione a fonte desejada.

INFORMAÇÃO

- Os botões da tela que estão esmaecidos não podem ser operados.

COMO REORDENAR A FONTE DE ÁUDIO

- 1 Exiba a tela de controle de áudio. (→P.136)
- 2 Selecione “Fonte”.
- 3 Selecione “Reordenar”.
- 4 Selecione a fonte de áudio desejada, em seguida, “<<” ou “>>” para reordenar.

ABERTURA PARA DISCO

COMO INSERIR UM DISCO

- 1 Insira um disco na abertura para o disco.

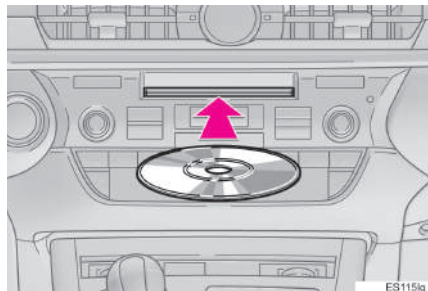

- Após a inserção, o disco é carregado automaticamente.

PARA EJETAR UM DISCO

- 1 Pressione o botão ▲ e remova o disco.

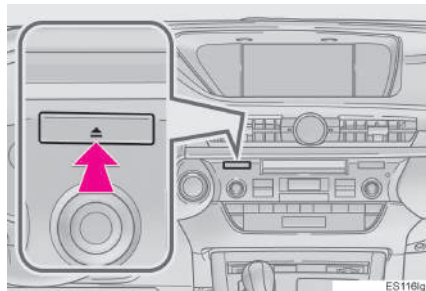

⚠ NOTA

- Jamais tente desmontar ou colocar óleo nos componentes do leitor de DVD. Não insira nada além de discos na abertura.

INFORMAÇÃO

- O leitor é destinado para uso somente com discos de 12 cm.
- Quando inserir um disco, insira o disco suavemente com a face da etiqueta virada para cima.

PORTA USB/AUX

Há 2 portas USB e uma porta AUX na caixa do console.

- 1 Segure o botão para liberar a trava e levantar o descanso-braço e abrir.

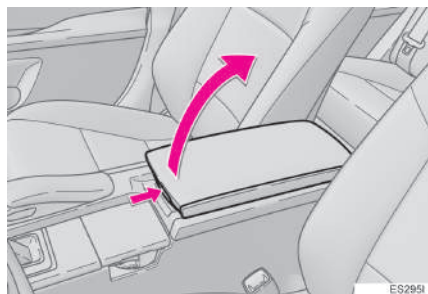

- 2 Abra a tampa e conecte o dispositivo.



- Ligue a energia para o dispositivo, se não estiver ligada.

⚠ NOTA

- Dependendo do tamanho e da forma do dispositivo que está conectado ao sistema, o descanso de braço pode não fechar completamente. Nesse caso, não force para fechar o descanso de braço, pois isso pode danificar o dispositivo ou o terminal, etc.

INFORMAÇÃO

- Até dois dispositivos de reprodução portáteis podem ser conectados à porta USB ao mesmo tempo.
- Mesmo se um concentrador USB for usado para conectar mais de dois dispositivos USB, somente os dois primeiros dispositivos conectados serão reconhecidos.

COMO UTILIZAR UM CABO AUX P2 DE 4 POLOS

Para ver um vídeo de iPod ou Vídeo Externo, é necessário utilizar um cabo auxiliar P2 de 4 polos para conectar o dispositivo de áudio portátil.

Ao conectar um dispositivo de áudio portátil à entrada AUX, utilize um cabo auxiliar P2 de 4 polos compatível com o layout descrito na ilustração.

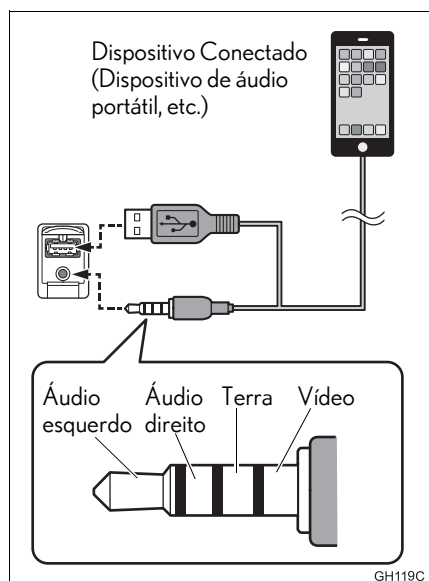

- Ao reproduzir um vídeo de iPod, faz-se necessário o uso de um cabo auxiliar P2 de 4 polos e do conector de USB. Conecte os conectores às respectivas portas AUX e USB.

INFORMAÇÃO

- Se um cabo auxiliar P2 de 4 polos de layout diferente for utilizado, o áudio e/ou vídeo não será reproduzido corretamente.

TELA “Configurações de Som”

- 1 Exiba a tela de controle de áudio. (→P.136)
- 2 Selecione “Definições de som”.
- 3 Selecione a guia desejada que será configurada.



Nº	Informação	Página
1	Selecione para configurar o tom e balanço.	144
2	Selecione para configurar o controle de DSP.	145
3	Selecione para alterar as configurações de áudio.	145

INFORMAÇÃO

- Dependendo da fonte de áudio, algumas funções podem não estar disponíveis.

TOME BALANÇO

TOM:

A boa qualidade de som de um programa de áudio é basicamente determinada pela mistura dos níveis agudo, médio e baixo. De fato, os diferentes tipos de músicas e programas vocais geralmente soam melhor com diferentes misturas de tons agudo, médio e baixo.

BALANÇO

Um bom balanço dos canais estéreos direito e esquerdo e dos níveis de som dianteiro e traseiro também é importante.

Lembre-se de que ao ouvir uma gravação ou uma transmissão estereofônica, mudar o balanço direito/esquerdo aumentará o volume de 1 grupo de sons enquanto diminui o volume de outro.

- 1 Selecione a guia “Som” e selecione o item que você deseja configurar.



Nº	Função
1	Selecione “+” ou “-” para ajustar os tons agudos.
2	Selecione “+” ou “-” para ajustar os tons médios.
3	Selecione “+” ou “-” para ajustar os tons baixos.
4	Selecione para ajustar o balanço do som entre os alto-falantes dianteiros e traseiros.
5	Selecione para ajustar o balanço do som entre os alto-falantes direito e esquerdo.

CONTROLE DSP

- 1 Selecione a guia “DSP” e selecione o item que você deseja configurar.

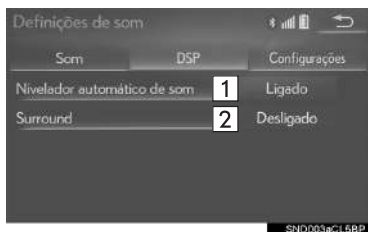

Nº	Função
1	O sistema ajusta o volume ideal e a qualidade do som de acordo com a velocidade do veículo para compensar o maior ruído do veículo.
2	Essa função pode dar uma sensação de presença.

CONFIGURAÇÕES DE ÁUDIO

- 1 Selecione a guia “Configurações” e selecione o item que você deseja configurar.

Função	Página
Configurações de rádio FM	191
Configurações de Arte do Álbum	190
Configurações De DVD	192
Configurações de tamanho da tela	146
Configurações do visor	147
Configurações de entrada de áudio do vídeo	191
Configurações dos sinais de vídeo	191

■ CONFIGURAÇÕES DE TAMANHO DA TELA

O tamanho da tela pode ser selecionado para cada tipo de mídia.

- 1 Selecione “Largura”/“Formato da Tela”.
- 2 Selecione o item desejado a ser ajustado.

► CD* de vídeo/DVD de vídeo/USB de vídeo/iPod de vídeo/vídeo externo



Nº	Função
1	Selecione para exibir uma em 4 : 3, com ambas as laterais negras.
2	Selecione para aumentar a imagem horizontalmente e verticalmente para tela cheia.
3	Selecione para aumentar a imagem na mesma proporção, horizontal e verticalmente.

► TV Digital*



Nº	Função
1	Selecione para exibir a tela com a mesmo relação de aspecto que a fonte original.
2	Selecione para ampliar o visor para preencher a tela inteira.

*: Se equipado

■ CONFIGURAÇÕES DO VISOR

○ brilho, o contraste, a cor e o tom da tela podem ser ajustados.

▶ DVD de vídeo/USB de vídeo/iPod de vídeo/Vídeo Externo/TV Digital*

- 1 Selecione "Visor".
- 2 Selecione o item desejado a ser ajustado.

Botão da tela	Função
"Cor" "R"	Selecione para intensificar a cor vermelha da tela.
"Cor" "G"	Selecione para intensificar a cor verde da tela.
"Tom" "+"	Selecione para intensificar o tom da tela.
"Tom" "-"	Selecione para reduzir o tom da tela.
"Contraste" "+"	Selecione para intensificar o contraste da tela.
"Contraste" "-"	Selecione para reduzir o contraste da tela.
"Brilho" "+"	Selecione para clarear a tela.
"Brilho" "-"	Selecione para escurecer a tela.

INFORMAÇÃO

- Dependendo da fonte de áudio, algumas funções podem não estar disponíveis.

SISTEMA DE COMANDO DE VOZ*

- 1 Pressione esse interruptor para operar o sistema de comando de voz.

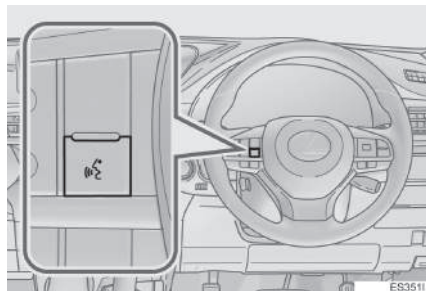

- O sistema de comando de voz e sua lista de comandos podem ser operados. (→P.210)

VISÃO GERAL

Para apresentar a tela de operação, por favor, consulte a página a seguir: →P.140

■ TELA DE CONTROLE

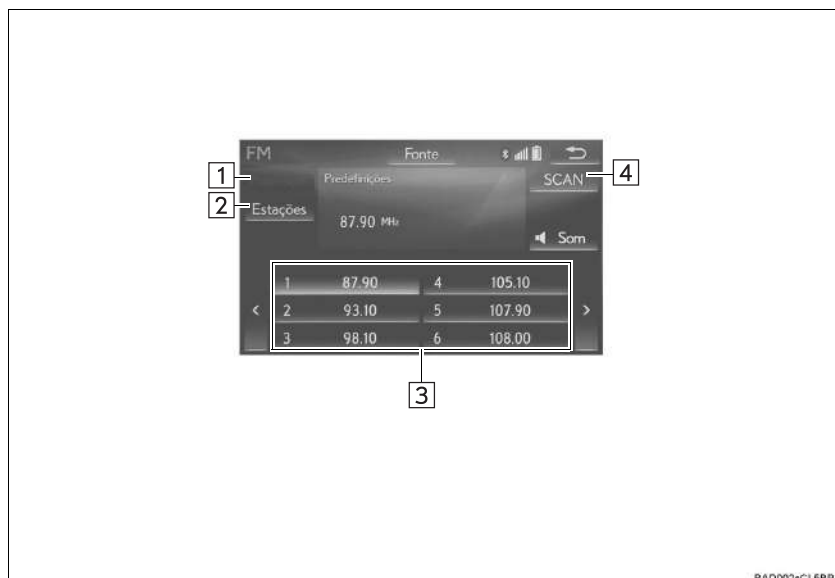

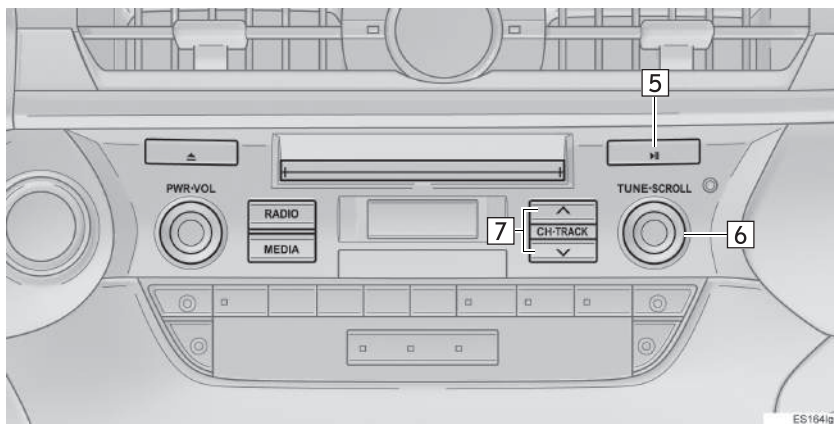
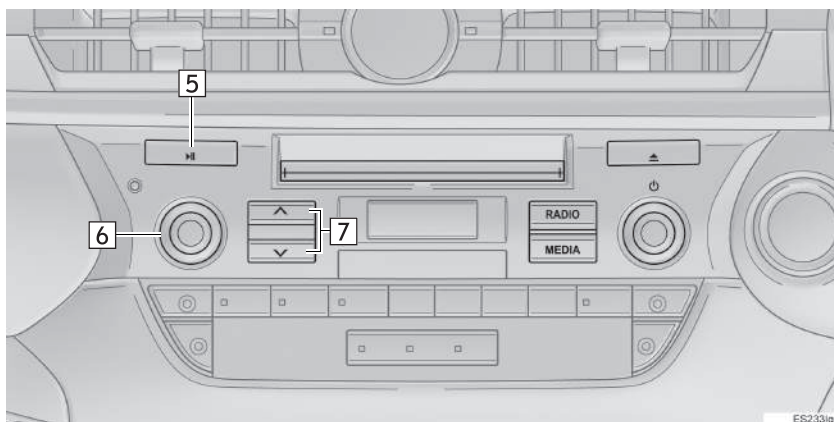
■ PAINEL DE CONTROLE**► Tipo A****► Tipo B**

Nº	Função
1	Selecione para exibir a tela de estações pré-programadas.
2	Selecione para exibir a tela da lista de estações.
3	Selecione para sintonizar as estações/grupos pré-programado.
4	<ul style="list-style-type: none"> • Selecione para ler as estações recebíveis. • Selecione e segure para ler as estações/grupos pré-programados.
5	Pressione para ligar/desligar a função de emudecimento.
6	<ul style="list-style-type: none"> • Tela “Pré-programações”: Ative para selecionar as estações pré-programadas/grupos. • Tela “Estações”: Ative para percorrer a lista para cima e para baixo.
7	<ul style="list-style-type: none"> • Pressione para percorrer acima e abaixo as estações/grupos pré-programados. • Pressione para avançar/retroceder na lista de estações. • Pressione e segure por 0,8 s. ou mais para procurar para cima/para baixo continuamente as estações/grupos disponíveis no sentido de avanço ou retrocesso enquanto o botão é mantido pressionado.

INFORMAÇÃO

- O rádio muda automaticamente para recepção em estéreo quando uma transmissão em estéreo for recebida.
- Se o sinal enfraquecer, o rádio reduz a quantidade de separação de canais para evitar que o sinal fraco produza ruído. Se o sinal ficar extremamente fraco, o rádio mudará de recepção estéreo para mono.

COMO PROGRAMAR UMA ESTAÇÃO

Até 6 estações pré-programadas podem ser registradas no modo AM e até 12 estações pré-programadas podem ser registradas no modo de rádio FM.

- 1 Sintonize a estação desejada.
- 2 Selecione um dos botões da tela (1-12) e segure até ouvir um bipe.



- A frequência da estação será exibida no botão da tela.
- Para mudar a estação pré-programada para outra diferente, siga o mesmo procedimento.

RDS (SISTEMA DE DADOS DE RÁDIO)*

Dependendo da infraestrutura de RDS disponível, o serviço poderá não funcionar adequadamente.

FUNÇÃO AF (FREQUÊNCIA ALTERNATIVA)

Uma estação que fornece uma boa recepção será automaticamente selecionada se a recepção atual piorar.

*: Essa função não está disponível em alguns países/áreas.

1. CD

VISÃO GERAL

Para apresentar a tela de operação, por favor, consulte a página a seguir: →P.140

▶ Insira um disco (→P.141)

■ TELA DE CONTROLE

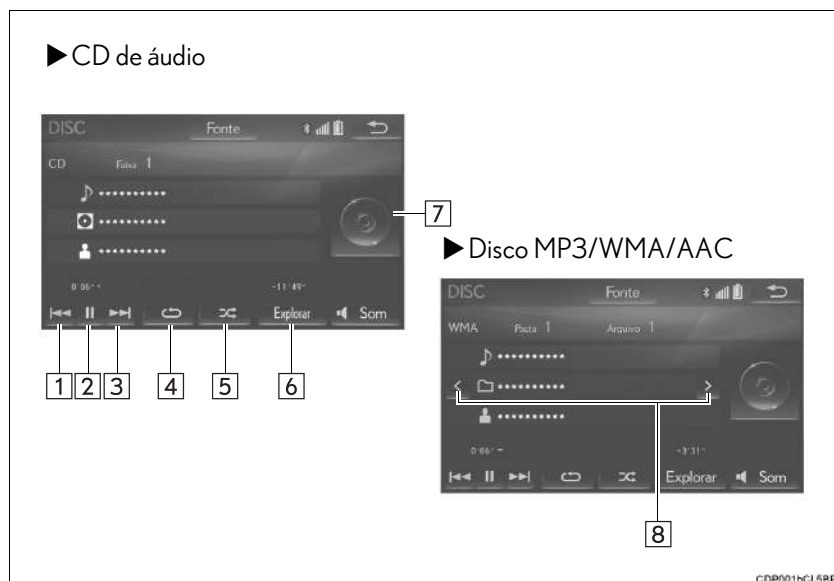

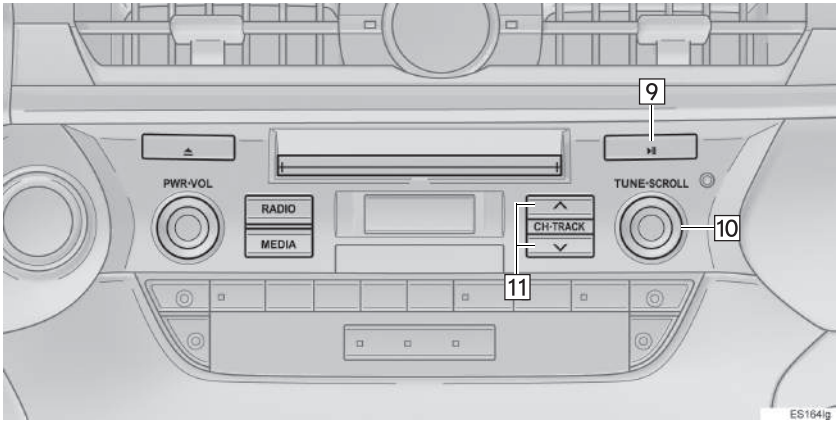
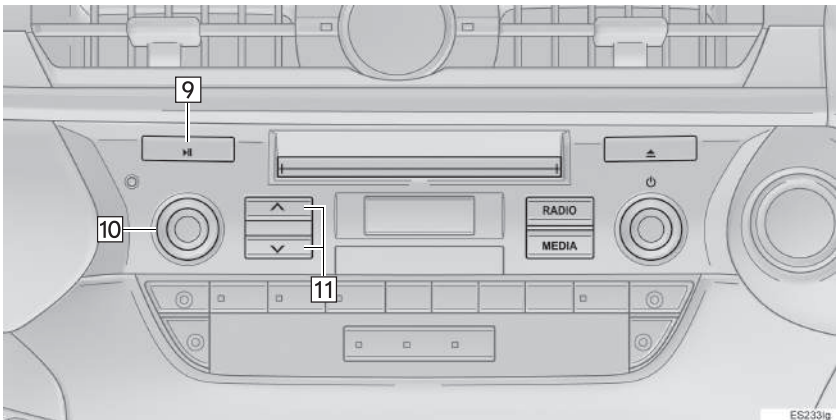
■ PAINEL DE CONTROLE**► Tipo A****► Tipo B**

Nº	Função
1	<ul style="list-style-type: none"> • Selecione para escolher uma trilha/arquivo. • Selecione e segure para retroceder.
2	Selecione para reproduzir/pausar.
3	<ul style="list-style-type: none"> • Selecione para escolher uma trilha/arquivo. • Selecione e segure para avançar rapidamente.
4	Selecione para definir a repetição da reprodução. (→P.155)
5	Selecione para definir a reprodução aleatória. (→P.155)
6	<ul style="list-style-type: none"> • CD de áudio Selecione para exibir uma lista de trilhas. • Disco MP3/WMA/AAC: Selecione para exibir uma lista de pastas. Para voltar para a tela superior, selecione “Reproduzindo agora...” na tela de lista.
7	Selecione para exibir uma lista de trilhas/arquivos.
8	Selecione para escolher uma pasta.
9	Pressione para reproduzir/pausar.
10	<ul style="list-style-type: none"> • Gire para selecionar uma trilha/arquivo. • Gire para percorrer a lista para cima/para baixo.
11	<ul style="list-style-type: none"> • Pressione para selecionar uma trilha/arquivo. • Pressione e segure para avançar/retroceder rapidamente.

INFORMAÇÃO

- Se um disco contém arquivos CD-DA e arquivos MP3/WMA/AAC, somente os arquivos CD-DA podem ser reproduzidos.
- Se um disco CD DE TEXTO for inserido, o título do disco e a trilha serão exibidos. Até 32 caracteres podem ser exibidos.

REPETIR

○ arquivo/trilha ou a pasta que está sendo reproduzido no momento pode ser repetido.

1 Selecione .

● Cada vez que  for selecionado, o modo muda da seguinte maneira:

▶ CD de áudio

- repetição da trilha → desligado

▶ Disco MP3/WMA/AAC

- repetição de arquivo → repetição de pasta → desligado^{*1}
- repetição de arquivo → desligado^{*2}

*1: Quando a reprodução aleatória está desligada

*2: Quando a reprodução aleatória está ligada

ORDEM ALEATÓRIA

Os arquivos/trilhas ou pastas podem ser selecionados automática ou aleatoriamente.

1 Selecione .

● Cada vez que  for selecionado, o modo muda da seguinte maneira:

▶ CD de áudio

- aleatória (1 disco aleatório) → desligado

▶ Disco MP3/WMA/AAC

- aleatório (1 pasta aleatória) → pasta aleatória (1 disco aleatório) → desligado

2. DVD

Por motivos de segurança, os discos DVD de vídeo só podem ser assistidos quando as seguintes condições forem atendidas:

- (a) O veículo está completamente parado.
- (b) O botão de partida está no modo ACESSÓRIOS ou IGNIÇÃO LIGADA.
- (c) O freio de estacionamento está aplicado.

Ao conduzir o veículo no modo de vídeo DVD, pode-se ouvir apenas o áudio do DVD.

A condição de reprodução de alguns discos DVD pode ser determinada pelo produtor do software do DVD. Esse dispositivo de reprodução de DVD reproduz um disco da forma planejada pelo produtor do software. Como tal, algumas funções podem não funcionar adequadamente. Leia o manual de instruções que acompanha o disco DVD individual. (→P.197)

VISÃO GERAL

Para apresentar a tela de operação, por favor, consulte a página a seguir: →P.140

► Insira um disco (→P.141)

■ TELA DE CONTROLE

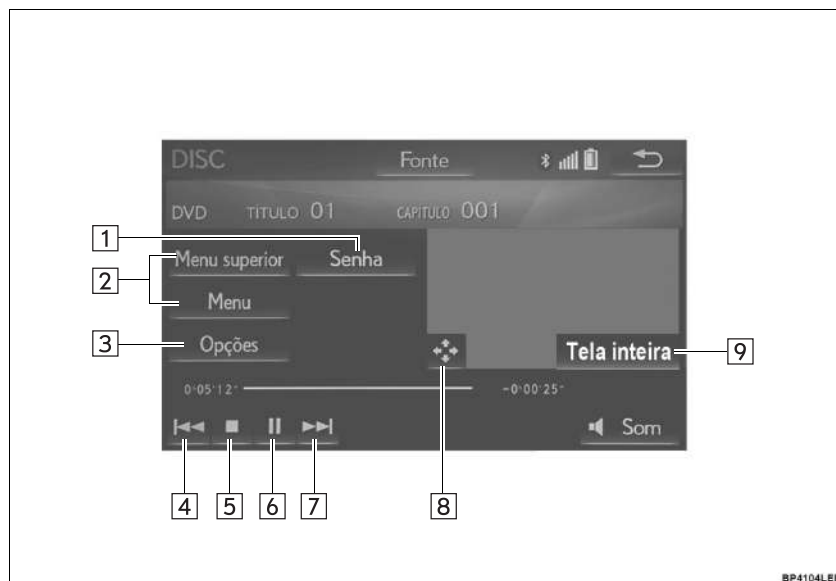

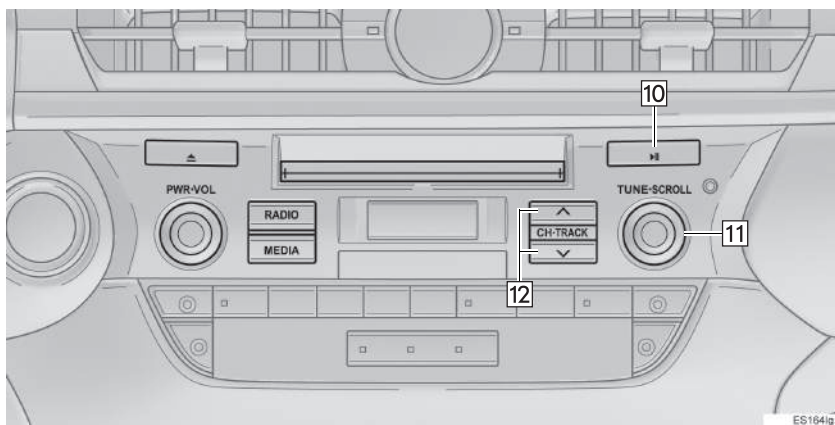
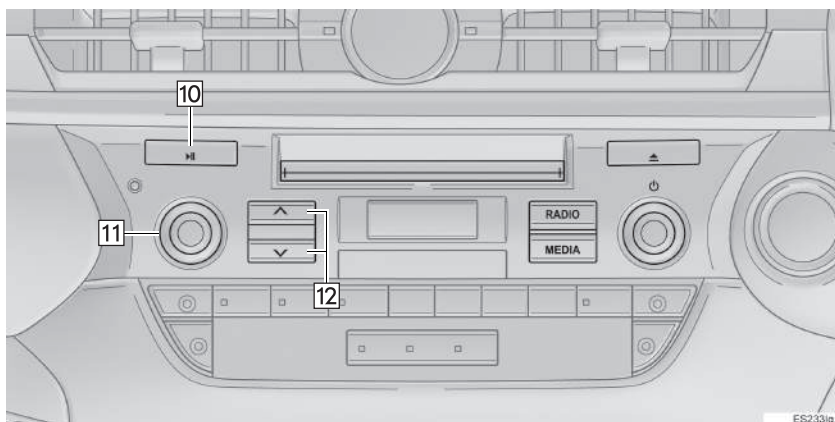
■ PAINEL DE CONTROLE**► Tipo A****► Tipo B**

Nº	Função
1	Selecione para exibir a tela de entrada da senha.
2	Selecione para exibir a tela de menu.
3	Selecione para exibir a tela de opções. (→P.159)
4	<ul style="list-style-type: none"> • Selecione para escolher um capítulo. • Selecione e segure para retroceder.
5	Selecione para parar a tela de vídeo.
6	Selecione para reproduzir/pausar.
7	<ul style="list-style-type: none"> • Selecione para escolher um capítulo. • Durante uma reprodução: Selecione e segure para avançar rapidamente. • Durante uma pausa: Selecione e segure para avançar lentamente.
8	Selecione para exibir a tela de controle do menu.
9	Selecione para exibir o vídeo em tela cheia.
10	Pressione para reproduzir/pausar.
11	Gire para selecionar um capítulo.
12	<ul style="list-style-type: none"> • Pressione para selecionar um capítulo. • Pressione e segure para avançar/retroceder rapidamente.

ATENÇÃO

- As falas em alguns DVDs são gravadas em um volume mais baixo para enfatizar o impacto dos efeitos de som. Caso você ajuste o volume supondo que as conversas representam o nível de volume máximo que o DVD reproduz, você poderá se assustar com os efeitos de som mais altos ou quando você alterar para uma fonte de áudio diferente. Os sons mais altos podem ter um impacto significativo no corpo humano ou representar um risco na condução. Tenha isso em mente quando ajustar o volume.

INFORMAÇÃO

- De acordo com o disco DVD, alguns itens de menu podem ser selecionados diretamente. (Para obter detalhes, consulte o manual que acompanha o disco DVD fornecido separadamente.)
- Se  aparecer na tela quando um controle for selecionado, a operação relevante ao controle não é permitida.

OPÇÕES DE DVD

- 1 Selecione “Opções”.
- 2 A tela a seguir é apresentada.



Nº	Função	Página
1	Selecione para exibir a tela de busca de título.	159
2	Selecione para exibir a cena predeterminada na tela e iniciar a reprodução.	—
3	Selecione para exibir a tela de seleção de áudio.	159
4	Selecione para exibir a tela de seleção da legenda.	160
5	Selecione para exibir a tela de seleção do ângulo.	160

COMO PESQUISAR POR TÍTULO

- 1 Selecione “Pesquisar”.
- 2 Insira o número do título e selecione “OK”.
 - O dispositivo de reprodução começa a reproduzir o vídeo para o número do título.

COMO ALTERAR O IDIOMA DA LEGENDA

- 1 Selecione “Áudio”.
- 2 Cada vez que “Alterar” for selecionado, a legenda de áudio será mudada.
 - Os idiomas disponíveis estão limitados àqueles disponíveis no disco DVD.

COMO ALTERAR O IDIOMA DAS LEGENDAS

- 1 Selecione “**Legenda**”.
- 2 Cada vez que “**Alterar**” é selecionado, o idioma de exibição das legendas muda.
 - Os idiomas disponíveis estão limitados àqueles disponíveis no disco DVD.
 - Quando “**Ocultar**” é selecionado, as legendas são ocultadas.

COMO ALTERAR O ÂNGULO

O ângulo pode ser selecionado para discos compatíveis com múltiplos ângulos, quando a marca do ângulo aparece na tela.

- 1 Selecione “**Ângulo**”.
- 2 Cada vez que “**Alterar**” é selecionado o ângulo muda.
 - Os ângulos disponíveis estão limitados àqueles disponíveis no disco DVD.

VISÃO GERAL

Para apresentar a tela de operação, por favor, consulte a página a seguir: →P.140

▶ Para conectar uma memória USB (→P.142)

■ TELA DE CONTROLE

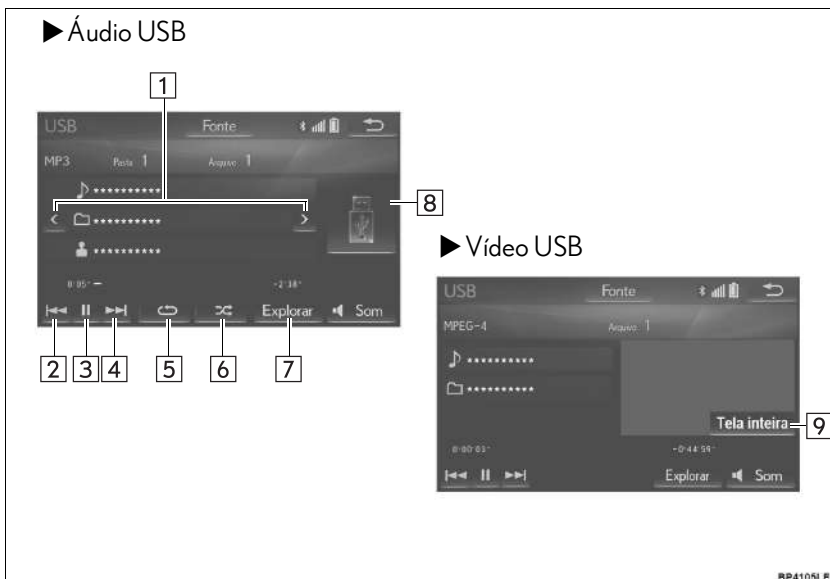

■ PAINEL DE CONTROLE

► Tipo A

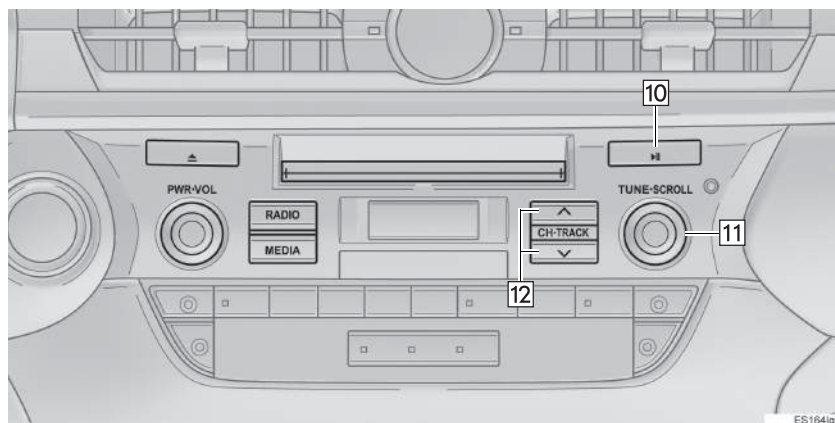

► Tipo B

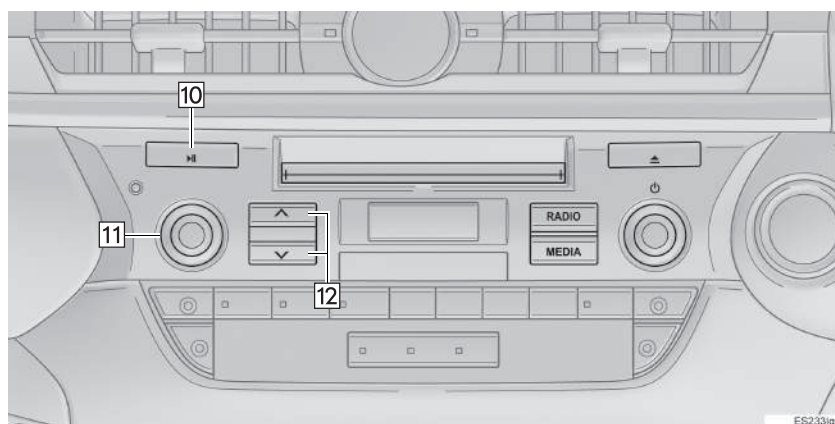

Nº	Função	
	Áudio	Vídeo
1	Selecione para escolher uma pasta/álbum.	—
2	<ul style="list-style-type: none"> • Selecione para escolher um arquivo/trilha. • Selecione e segure para retroceder. 	<ul style="list-style-type: none"> • Selecione para escolher um arquivo. • Selecione e segure para retroceder.
3	Selecione para reproduzir/pausar.	Selecione para reproduzir/pausar.
4	<ul style="list-style-type: none"> • Selecione para escolher um arquivo/trilha. • Selecione e segure para avançar rapidamente. 	<ul style="list-style-type: none"> • Selecione para escolher um arquivo. • Selecione e segure para avançar rapidamente.
5	Selecione para definir a repetição da reprodução. (→P.165)	—
6	Selecione para definir a reprodução aleatória. (→P.165)	—
7	Selecione para exibir a tela de seleção do modo de reprodução. Para voltar para a tela superior, selecione “Reproduzindo agora...” na tela de lista.	Selecione para exibir a tela de seleção do modo de reprodução. Para voltar para a tela superior, selecione “Reproduzindo agora...” na tela de lista.
8	<ul style="list-style-type: none"> • Exibe a arte da capa • Selecione para exibir uma lista de arquivos/trilha. Para voltar para a tela superior, selecione “Reproduzindo agora...” na tela de lista.	—
9	—	Selecione para exibir o vídeo em tela cheia.
10	Pressione para reproduzir/pausar.	Pressione para reproduzir/pausar.
11	<ul style="list-style-type: none"> • Gire para selecionar um arquivo/trilha. • Gire para percorrer a lista para cima/para baixo. 	<ul style="list-style-type: none"> • Gire para selecionar um arquivo. • Gire para percorrer a lista para cima/para baixo.
12	<ul style="list-style-type: none"> • Pressione para selecionar um arquivo/trilha. • Pressione e segure para avançar/retroceder rapidamente. 	<ul style="list-style-type: none"> • Pressione para selecionar um arquivo. • Pressione e segure para avançar/retroceder rapidamente.

ATENÇÃO

- Não opere os controle do dispositivo de reprodução ou conecte a memória USB com o veículo em movimento.

NOTA

- Dependendo do tamanho e da forma da memória USB que está conectada ao sistema, o descanso de braço pode não fechar completamente. Nesse caso, não force para fechar o descanso de braço, pois isso pode danificar a memória USB ou o terminal etc.
- Não deixe o seu dispositivo de reprodução portátil no veículo. Em especial, temperaturas altas dentro do veículo podem danificar o dispositivo de reprodução portátil.
- Não empurre para baixo nem aplique pressão desnecessária ao dispositivo de reprodução portátil enquanto ele estiver conectado, pois isso pode danificar o dispositivo de reprodução portátil ou o terminal.
- Não insira objetos estranhos na entrada, pois isso pode danificar o dispositivo de reprodução portátil ou o terminal.



INFORMAÇÃO

- O sistema só pode emitir o som durante a condução.
- Arquivos de áudio e arquivos de imagem podem ser reproduzidos ao mesmo tempo. No entanto, o intervalo de apresentação de slides pode ser mais longo do que quando um arquivo de áudio não está sendo reproduzido.
- Se existirem informações da etiqueta, os nomes de arquivo/pasta mudarão para os nomes de trilha/álbum.

ÁUDIO USB



REPETIR

O arquivo/trilha ou a pasta/álbum em reprodução no momento pode ser repetido.

- 1 Selecione .
- Cada vez que  for selecionado, o modo muda da seguinte maneira:
 - ▶ Quando a reprodução aleatória está desligada
 - repetição do arquivo/trilha → pasta/álbum repetir → desligado
 - ▶ Quando a reprodução aleatória está ligada
 - repetição de arquivo/trilha → desligado

ORDEM ALEATÓRIA

Os arquivos/trilhas ou as pastas/álbuns podem ser selecionados automática ou aleatoriamente.

- 1 Selecione .
- Cada vez que  for selecionado, o modo muda da seguinte maneira:
 - aleatória(1 pasta/álbum aleatória) → pasta/álbum aleatória (rodas as pastas/álbuns aleatórias → desligado

VÍDEO USB

Para mudar para o modo de vídeo USB, selecione **“Procurar”** na tela de áudio USB, em seguida, selecione a guia **“Vídeos”** e selecione o arquivo de vídeo desejado.

FOTO USB

As imagens fixas armazenadas em uma memória USB podem ser reproduzidas.

- 1 Pressione o botão **“MENU”** no Touch Remoto.

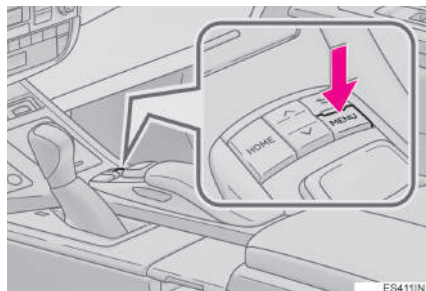

- 2 Selecione **“Info”**.
- 3 Selecione **“Foto”**.
- 4 Selecione o botão de foto USB.
- 5 Verifique se a tela de controle de foto USB está no visor.

TELA DE CONTROLE DE FOTO USB



■ COMO EXIBIR A FOTO DESEJADA A PARTIR DA LISTA

- 1 Selecione **“Procurar”**.
- 2 Selecione a pasta da foto desejada.
- 3 Selecione a foto desejada.

Nº	Função
1	Selecionar ligar/desligar da configuração de apresentação de slides.
2	Selecione “Rápido” , “Normal” ou “Lento” para a velocidade de reprodução desejada
3	Selecione “Normal” ou “Aleatório” para o modo de reprodução.
4	Selecione para exibir as imagens em tela cheia.
5	Selecione para passar para o próximo arquivo/arquivo anterior.
6	Selecione para exibir a foto desejada a partir da lista. (→P.166)

VISÃO GERAL

Para apresentar a tela de operação, por favor, consulte a página a seguir: →P.140

▶ Conexão de um iPod (→P.142)

■ TELA DE CONTROLE

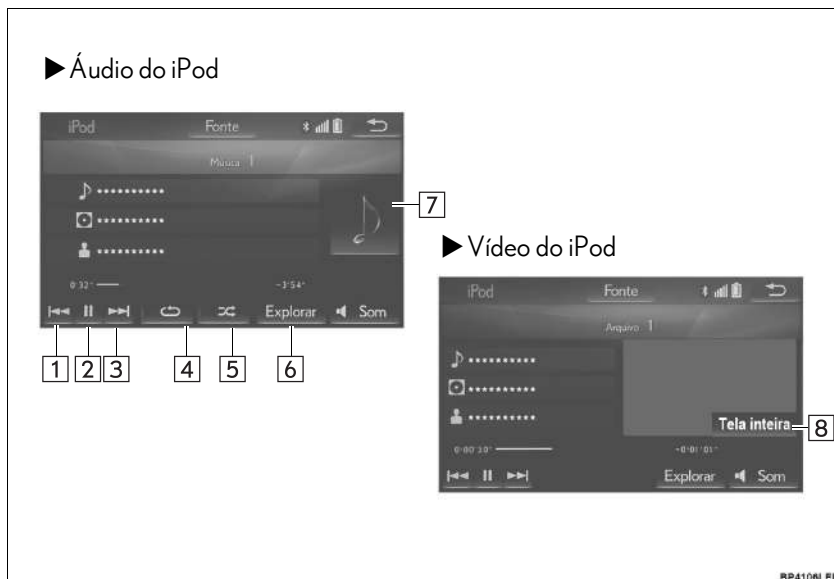

■ PAINEL DE CONTROLE

► Tipo A

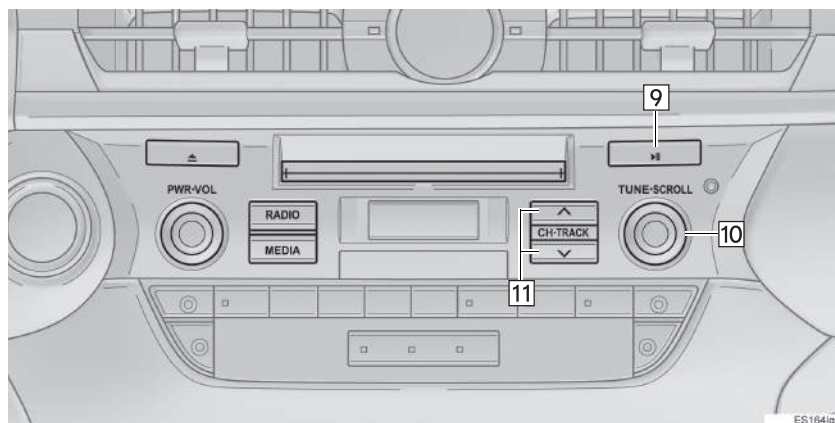

► Tipo B

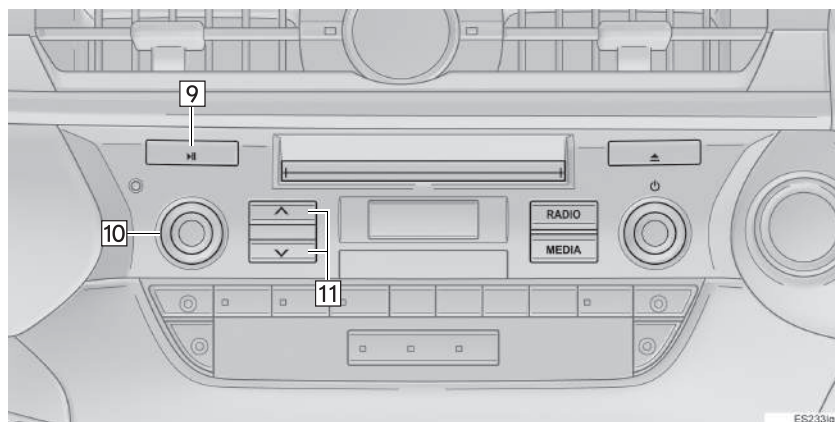

Nº	Função	
	Áudio	Vídeo
1	<ul style="list-style-type: none"> • Selecione para escolher uma trilha. • Selecione e segure para retroceder. 	<ul style="list-style-type: none"> • Selecione para escolher um arquivo. • Selecione e segure para retroceder.
2	Selecione para reproduzir/pausar.	Selecione para reproduzir/pausar.
3	<ul style="list-style-type: none"> • Selecione para escolher uma trilha. • Selecione e segure para avançar rapidamente. 	<ul style="list-style-type: none"> • Selecione para escolher um arquivo. • Selecione e segure para avançar rapidamente.
4	Selecione para definir a repetição da reprodução. (→P.171)	—
5	Selecione para definir a reprodução aleatória. (→P.171)	—
6	Selecione para exibir a tela de seleção do modo de reprodução. Para voltar para a tela superior, selecione “Reproduzindo agora...” na tela de lista.	Selecione para exibir a tela de seleção do modo de reprodução. Para voltar para a tela superior, selecione “Reproduzindo agora...” na tela de lista.
7	<ul style="list-style-type: none"> • Exibe a arte da capa • Selecione para exibir uma lista de trilhas. Para voltar para a tela superior, selecione “Reproduzindo agora...” na tela de lista.	—
8	—	Selecione para exibir o vídeo em tela cheia.
9	Pressione para reproduzir/pausar.	Pressione para reproduzir/pausar.
10	<ul style="list-style-type: none"> • Gire para selecionar uma trilha. • Gire para percorrer a lista para cima/para baixo. 	<ul style="list-style-type: none"> • Gire para selecionar um arquivo. • Gire para percorrer a lista para cima/para baixo.
11	<ul style="list-style-type: none"> • Pressione para selecionar uma trilha. • Pressione e segure para avançar/retroceder rapidamente. 	<ul style="list-style-type: none"> • Pressione para selecionar um arquivo. • Pressione e segure para avançar/retroceder rapidamente.

ATENÇÃO

- Não opere os controles do dispositivo de reprodução ou conecte o iPod com o veículo em movimento.

NOTA

- Dependendo do tamanho e da forma do iPod que está conectado ao sistema, o descanso de braço pode não fechar completamente. Nesse caso, não force para fechar o descanso de braço, pois isso pode danificar o iPod ou o terminal etc.
- Não deixe o seu dispositivo de reprodução portátil no veículo. Em especial, temperaturas altas dentro do veículo podem danificar o dispositivo de reprodução portátil.
- Não empurre para baixo nem aplique pressão desnecessária ao dispositivo de reprodução portátil enquanto ele estiver conectado, pois isso pode danificar o dispositivo de reprodução portátil ou o terminal.
- Não insira objetos estranhos na entrada, pois isso pode danificar o dispositivo de reprodução portátil ou o terminal.

INFORMAÇÃO

- O sistema só pode emitir o som durante a condução.
- Quando um iPod está conectado, o uso de um cabo genuíno do iPod começa a carregar a bateria.
- Dependendo do iPod, poderá não ser possível ouvir o som do vídeo.
- Pode levar algum tempo para que a arte da capa do iPod seja exibida e o iPod não pode ser acionado enquanto a exibição da arte da capa está sendo processada.
- Quando um iPod está conectado e a fonte de áudio é mudada para o modo iPod, o iPod reiniciará a reprodução no mesmo ponto em que parou.
- Dependendo do iPod que está conectado ao sistema, algumas funções podem não estar disponíveis.
- Para assistir vídeos a partir de um iPod, é necessário ajustar a “Entrada de Som de Vídeo” para “Externo”. (→P.191)
- O sistema poderá não funcionar corretamente se o conversor adaptador for utilizado para conectar um dispositivo.

ÁUDIO DO iPod

REPETIR

A trilha que está sendo reproduzida no momento pode ser repetida.

1 Selecione .

- Cada vez que  for selecionado, o modo muda da seguinte maneira:
 - repetição da trilha → desligado

ORDEM ALEATÓRIA

As trilhas ou os álbuns podem ser selecionados automática ou aleatoriamente.

1 Selecione .

- Cada vez que  for selecionado, o modo muda da seguinte maneira:
 - mistura de trilhas → mistura de álbuns → desligado

VÍDEO DO iPod

Para mudar para o modo de vídeo do iPod, selecione “**Procurar**” na tela de áudio do iPod, em seguida, selecione a guia “**Vídeos**” e selecione o arquivo de vídeo desejado.

5. ÁUDIO Bluetooth®

O sistema de áudio Bluetooth® permite ao usuário se deleitar ouvindo música reproduzida em um dispositivo Bluetooth® pelos alto-falantes do veículo por meio de comunicação sem fio.

Esse sistema de áudio é compatível com Bluetooth®, um sistema de dados sem fio capaz de reprodução música de um dispositivo portátil sem o uso de cabos. Se o seu dispositivo não for compatível com Bluetooth®, o sistema de áudio Bluetooth® não funcionará.

VISÃO GERAL

Para apresentar a tela de operação, por favor, consulte a página a seguir: →P.140

Dependendo do tipo de dispositivo de reprodução portátil conectado, algumas funções podem não estar disponíveis e/ou a tela pode ter uma aparência diferente daquela mostrada neste manual.

► Conexão de um dispositivo de áudio® (→P.177)

■ TELA DE CONTROLE

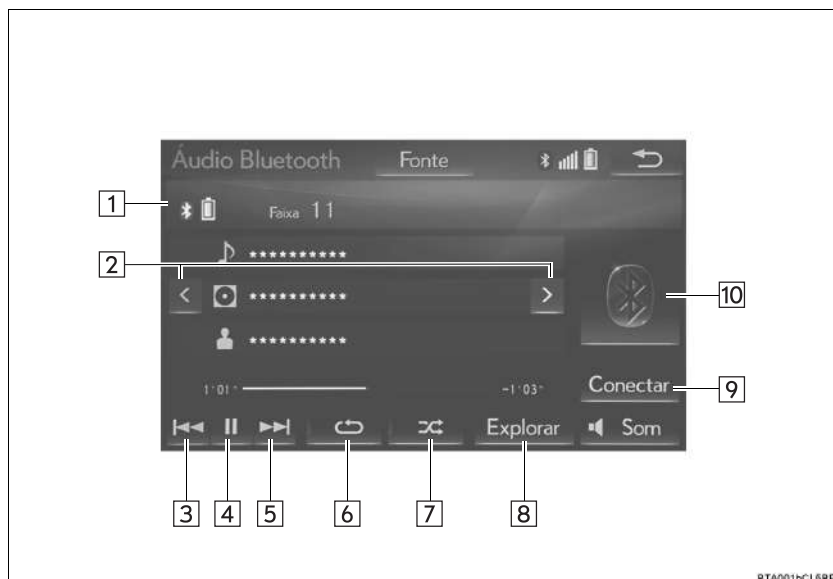

■ PAINEL DE CONTROLE

► Tipo A

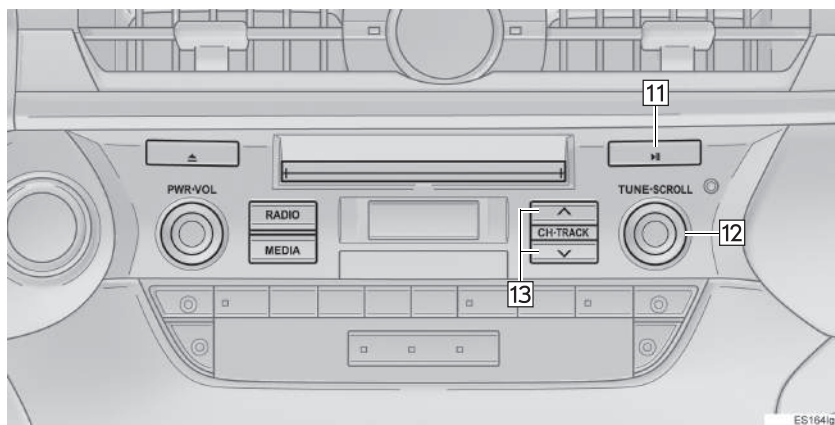

► Tipo B

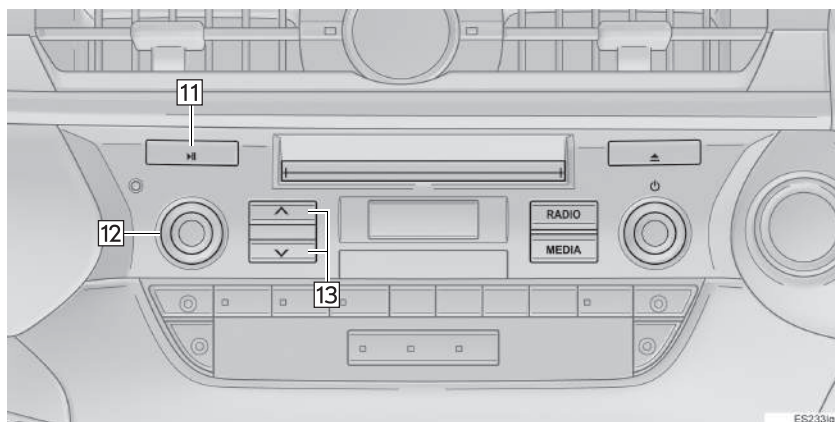

Nº	Função
1	Exibe a condição do dispositivo Bluetooth®
2	Selecione para escolher um álbum.
3	<ul style="list-style-type: none"> • Selecione para escolher uma trilha. • Selecione e segure para retroceder.
4	Selecione para reproduzir/pausar.
5	<ul style="list-style-type: none"> • Selecione para escolher uma trilha. • Selecione e segure para avançar rapidamente.
6	Selecione para definir a repetição da reprodução. (→P.177)
7	Selecione para definir a reprodução aleatória. (→P.177)
8	<p>Selecione para exibir a tela da lista de reprodução.</p> <p>Para voltar para a tela superior, selecione “Reproduzindo agora...” na tela de lista.</p>
9	Selecione para exibir tela de conexão do dispositivo portátil. (→P.177)
10	<p>Selecione para exibir uma lista de trilhas.</p> <p>Para voltar para a tela superior, selecione “Reproduzindo agora...” na tela de lista.</p>
11	Pressione para reproduzir/pausar.
12	Gire para selecionar uma trilha.
13	<ul style="list-style-type: none"> • Pressione para selecionar uma trilha. • Pressione e segure para avançar/retroceder rapidamente.



 **ATENÇÃO**

- Não opere os controles do dispositivo de reprodução ou conecte o sistema de áudio Bluetooth[®] com o veículo em movimento.
- A sua unidade de áudio possui antenas Bluetooth[®]. Pessoas com marcapassos cardíacos implantados, dispositivos de terapia de ressincronização cardíaca ou desfibriladores cardioversores implantáveis devem se manter uma distância segura entre eles e as antenas Bluetooth[®]. As ondas de rádio podem afetar o funcionamento de tais dispositivos.
- Antes de utilizar dispositivos Bluetooth[®], usuários de quaisquer outros dispositivos médicos elétricos que não sejam marcapassos cardíacos implantados, dispositivos de terapia de ressincronização cardíaca ou desfibriladores cardioversores implantáveis devem consultar o fabricante destes equipamentos quanto a informações sobre a operação sob a influência de ondas de rádio. Ondas de rádio podem ter efeitos inesperados sobre o funcionamento de tais dispositivos médicos.

 **NOTA**

- Não deixe o seu dispositivo de reprodução portátil no veículo. Em especial, temperaturas altas dentro do veículo podem danificar o dispositivo de reprodução portátil.

INFORMAÇÃO

- Dependendo do dispositivo Bluetooth[®] que está conectado ao sistema, a música pode começar a ser reproduzida ao selecionar  durante uma pausa. Inversamente, a música pode fazer uma pausa ao selecionar  durante a reprodução.
- Nas seguintes condições, o sistema pode não funcionar:
 - O dispositivo Bluetooth[®] está desligado.
 - O dispositivo Bluetooth[®] não está conectado.
 - O dispositivo Bluetooth[®] está com a bateria baixa.
- Pode levar algum tempo para conectar o telefone quando áudio Bluetooth[®] está sendo reproduzido.
- Para operar o dispositivo Bluetooth[®], consulte o manual de instruções que o acompanha.
- Se o dispositivo Bluetooth[®] for desconectado em virtude de má recepção da rede Bluetooth[®] quando o botão de partida está no modo ACESSÓRIOS ou IGNIÇÃO LIGADA, o sistema automaticamente reconecta o dispositivo Bluetooth[®].
- Se o dispositivo Bluetooth[®] for desconectado intencionalmente, tal como desligando-o, isso não ocorrerá. Reconecte o dispositivo Bluetooth[®] manualmente.
- Informações sobre o dispositivo Bluetooth[®] são registradas quando o dispositivo Bluetooth[®] é conectado ao sistema de áudio Bluetooth[®]. Quando vender ou descartar o veículo, remova as informações de áudio Bluetooth[®] do sistema. (→P.63)
- Em algumas situações, a saída de som através do sistema de áudio Bluetooth[®] pode ficar fora de sincronia com o dispositivo, ou os sistemas poderão emitir o som intermitentemente.

CONEXÃO DE UM DISPOSITIVO Bluetooth®

Para usar o sistema de áudio Bluetooth®, é necessário registrar o dispositivo Bluetooth® no sistema.

► Como registrar um dispositivo adicional

1 Selecione **“Conectar”** na tela de controle de áudio Bluetooth®.

2 Para obter mais informações: →P.48

► Como selecionar um dispositivo registrado

1 Selecione **“Conectar”** na tela de controle de áudio Bluetooth®.

2 Para obter mais informações: →P.50

PARA OUVIR ÁUDIO Bluetooth®

REPETIR

A trilha ou o álbum em reprodução no momento pode ser repetido.

1 Selecione .

● Cada vez que  for selecionado, o modo muda da seguinte maneira:

- repetição da trilha → repetição do álbum
→ desligado

ORDEM ALEATÓRIA

As trilhas ou os álbuns podem ser selecionados automática ou aleatoriamente.

1 Selecione .

● Cada vez que  for selecionado, o modo muda da seguinte maneira:

- álbum aleatório → todas as trilhas aleatórias
→ desligado

6. AUX

Durante a condução, o vídeo não será exibido. Somente o som será emitido.

VISÃO GERAL

Para apresentar a tela de operação, por favor, consulte a página a seguir: →P.140

► Conectando um dispositivo na porta AUX (→P.142)

■ TELA DE CONTROLE

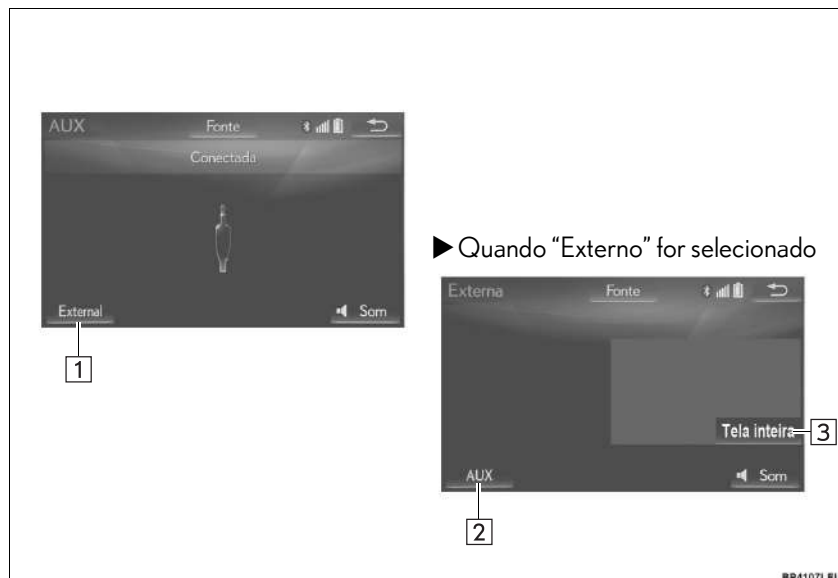

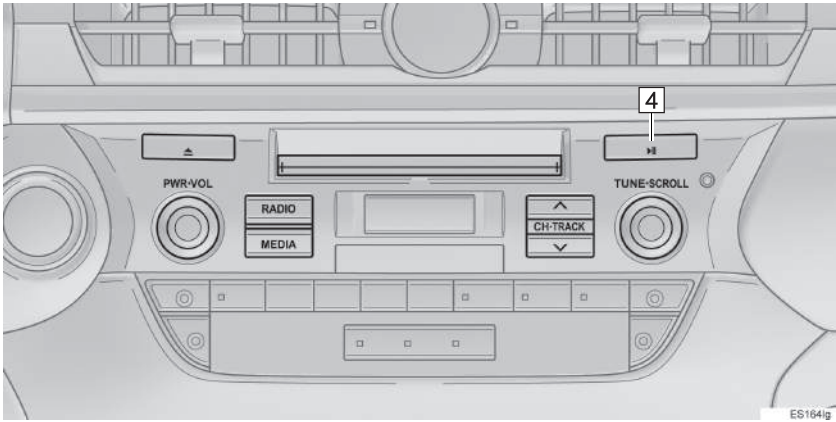
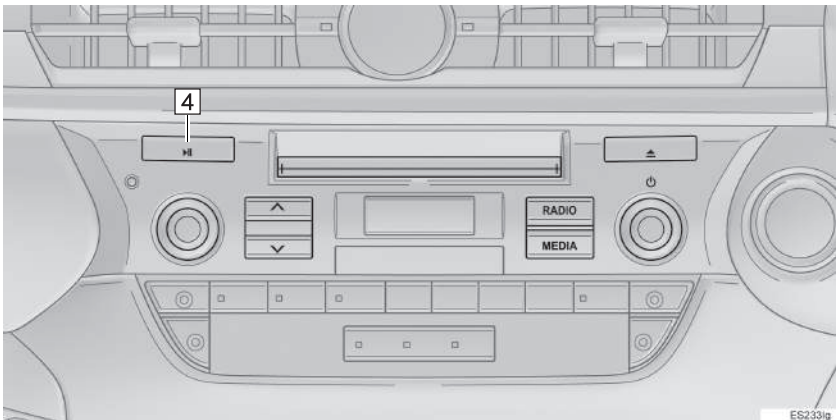
■ PAINEL DE CONTROLE**► Tipo A****► Tipo B**

Nº	Função	
	AUX	Externo
1	Selecione para exibir a tela de operação externa.	—
2	—	Selecione para exibir a tela de operação de aux.
3	—	Selecione para exibir o vídeo em tela cheia.
4	Pressione para ligar/desligar a função de emudecimento.	Pressione para ligar/desligar a função de emudecimento.

ATENÇÃO

- Não conecte o dispositivo de áudio portátil ou opere os controles com o veículo em movimento.

NOTA

- Dependendo do tamanho e a forma do dispositivo de áudio portátil que está conectado ao sistema, o descanso de braço pode não fechar completamente. Nesse caso, não force para fechar o descanso de braço, pois isso pode danificar o dispositivo de áudio portátil ou o terminal etc.
- Não deixe o dispositivo de áudio portátil no veículo. A temperatura dentro do veículo pode ficar alta, resultando em danos ao dispositivo de reprodução.
- Não empurre para baixo nem aplique pressão desnecessária ao dispositivo de áudio portátil enquanto ele estiver conectado, pois isso pode danificar o dispositivo de áudio portátil ou o terminal.
- Não insira objetos estranhos na entrada, pois isso pode danificar o dispositivo de áudio portátil ou o terminal.

INFORMAÇÃO

- Ao conectar um dispositivo externo que não abra imagens, selecione “AUX”. Se “Externo” estiver selecionado, uma tela totalmente escura (apagada) será apresentada.
- Se a fonte for comutada entre AUX e Externa enquanto o sistema está ativo, o som poderá não ser emitido temporariamente.

7. TV DIGITAL*

VISÃO GERAL

Por motivos de segurança, as imagens da TV serão exibidas somente quando as seguintes condições forem atendidas:

- O veículo está completamente parado.
- O interruptor do motor está no modo ACESSÓRIOS ou IGNIÇÃO LIGADA.
- O freio de estacionamento está aplicado.

Ao conduzir o veículo, com o sistema multimídia no modo de TV, será possível apenas ouvir apenas o áudio da TV.

A tela de operação de TV digital pode ser acessada pelos seguintes métodos:
→P.140

 ATENÇÃO

- A disponibilidade do sinal de TV digital depende da área de cobertura das emissoras.

■ TELA DE CONTROLE

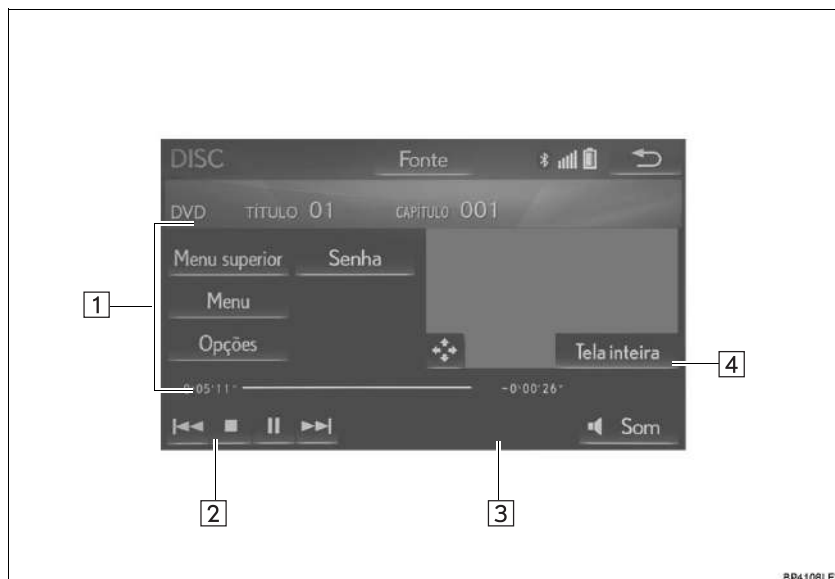

*: Se equipado

■ PAINEL DE CONTROLE

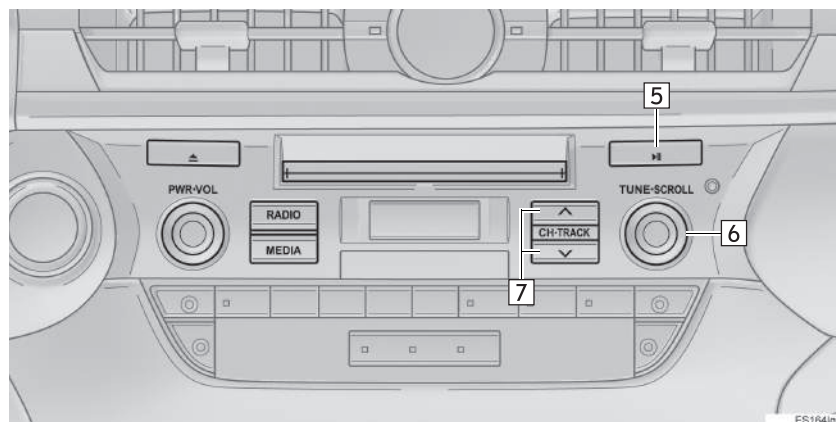

ES164ig

Nº	Função
1	Selecione para inserir o número de um canal.
2	Selecione para exibir a tela de opções. (→P.183)
3	Selecione para exibir uma tela da lista de canais. "AUTOMÁTICO" : Selecione para buscar os canais disponíveis e pré-configurar a lista de canais.
4	Selecione para exibir o vídeo em tela cheia.
5	Pressione para ligar/desligar a função de emudecimento.
6	Gire para selecionar um canal.
7	<ul style="list-style-type: none"> • Pressione para selecionar um canal pré-programado. • Pressione e segure para procurar um canal receptível. Quando pressionado por mais de 1,5 segundo, o sistema busca os canais continuamente.

OPÇÕES DE TV DIGITAL

- 1 Selecione “Opções”.
- 2 Selecione o botão desejado.



Nº	Função
1	Selecione para mudar as configurações de exibição de TV.
2	Selecione para mudar o idioma de áudio.
3	Selecione para mudar o idioma das legendas.
4	Cada vez que esse botão da tela é selecionado, a saída de som muda na ordem de Principal/Secundário→Principal→Secundário.
5	Selecione para mudar o nível de restrições do telespectador. (→P.183)

COMO SELECIONAR UM NÍVEL CONTROLE DOS PAIS

- 1 Selecione “Opções”.
- 2 Selecione “Classificação dos pais”.
- 3 Digite um código pessoal de 4 dígitos e selecione “OK”.
- 4 Selecione um nível de controle dos pais.

INFORMAÇÃO

- O número do PIN não foi definido no primeiro uso. A informação do número quando a função é usada inicialmente é registrada como um número do PIN. Se você esqueceu seu número PIN, entre em contato com a Concessionária Autorizada Lexus para restabelecer o seu número PIN.

1. INTERRUPTORES NO VOLANTE

Algumas partes do sistema de áudio e vídeo podem ser ajustadas usando os interruptores no volante de direção.

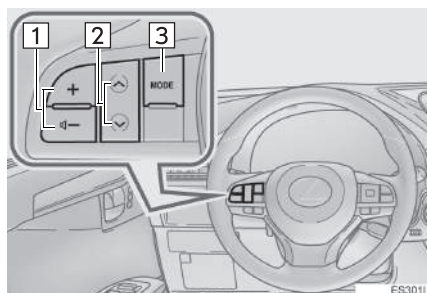

Nº	Interruptor
1	Interruptor de controle de volume
2	Interruptor “^ v”
3	Interruptor “MODE”

► Interruptor de controle de volume

Modo	Operação	Função
Tudo	Pressione	Aumenta/diminui o volume
	Pressione e segure (0,8 s. ou mais)	Aumenta/diminui o volume constantemente

► Interruptor “^ v”

Modo	Operação	Função
AM, FM	Pressione	Estação pré-sintonizada para cima/baixo Lista de estações para cima/baixo
	Pressione e segure (0,8 s. ou mais)	Procura pelos canais para cima/para baixo continuamente, enquanto o interruptor for pressionado
CD	Pressione	Faixa para cima/ para baixo
Disco MP3/ WMA/AAC	Pressione	Faixa para cima/baixo
	Pressione e segure (0,8 s. ou mais)	Pasta para cima/baixo
DVD	Pressione	Capítulo para cima/baixo
USB	Pressione	Faixa/Arquivo para cima/baixo
	Pressione e segure (0,8 s. ou mais)	Álbum/Pasta para cima/para baixo
iPod	Pressione	Faixa para cima/ para baixo
Áudio Bluetooth®	Pressione	Faixa para cima/ para baixo
	Pressione e segure (0,8 s. ou mais)	Álbum para cima/para baixo
TV Digital*	Pressione	Canal pré-sintonizado para cima/baixo
	Pressione e segure (0,8 s. ou mais)	Procura pelos canais para cima/para baixo continuamente, enquanto o interruptor for pressionado

*: Se equipado

▶ Interruptor “MODE”

Modo	Operação	Função
AM, FM,, AUX, TV Digital*	Pressione	Muda os modos de áudio
	Pressione e segure (0,8 s. ou mais)	Mudo
CD, disco MP3/ WMA/ AAC, DVD, USB, iPod, áudio Blue- tooth®	Pressione	Muda os modos de áudio
	Pressione e segure (0,8 s. ou mais)	Pausa

*: Se equipado

2. INTERRUPTORES DE CONTROLE DE ÁUDIO DO BANCO TRASEIRO*

Algumas características do sistema de áudio e vídeo podem ser controladas a partir dos bancos traseiros.

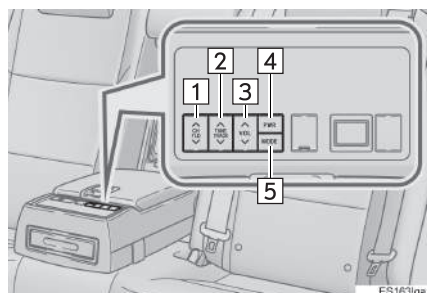

Nº	Interruptor
1	Interruptor "CH/FLD"
2	Interruptor "TUNE/TRACK"
3	Interruptor "VOL"
4	Interruptor "PWR"
5	Interruptor "MODE"

► Interruptor "CH/FLD"

Modo	Operação	Função
Rádio AM/ FM	Pressione	Estação pré-sintonizada para cima/baixo Lista de estações para cima/baixo
Disco MP3/ WMA/AAC, DVD, USB, áudio BT	Pressione	Pasta/Álbum para cima/baixo
TV Digital*	Pressione	Canal pré-sintonizado para cima/baixo

*: Se equipado

▶ Interruptor “TUNE/TRACK”

Modo	Operação	Função
Rádio AM/ FM	Pressione	Estação pré-sintonizada para cima/baixo Lista de estações para cima/baixo
	Pressione e segure (0,8 s. ou menos)	Procura pelos canais para cima/para baixo continuamente, enquanto o interruptor for pressionado
CD, disco MP3/ WMA/AAC, DVD, USB, iPod, áudio BT	Pressione	Trilha/arquivo/capítulo para cima/baixo
	Pressione e segure (0,8 s. ou menos)	Avanço/retrocesso rápido
TV Digital*	Pressione	Canal pré-sintonizado para cima/baixo
	Pressione e segure (0,8 s. ou menos)	Procura pelos canais para cima/para baixo continuamente, enquanto o interruptor for pressionado

▶ Interruptor “VOL”

Modo	Operação	Função
Tudo	Pressione	Aumenta/diminui o volume
	Pressione e segure (0,8 s. ou menos)	Aumenta/diminui o volume constantemente

*: Se equipado

▶ Interruptor “PWR”

Modo	Operação	Função
Tudo	Pressione	Sistema de áudio ligado/desligado

▶ Interruptor “MODE”

Modo	Operação	Função
Tudo	Pressione	Muda os modos de áudio

1. CONFIGURAÇÕES DE ÁUDIO

Configurações detalhadas de áudio podem ser programadas.

- 1 Pressione o botão “MENU” no Touch Remoto.

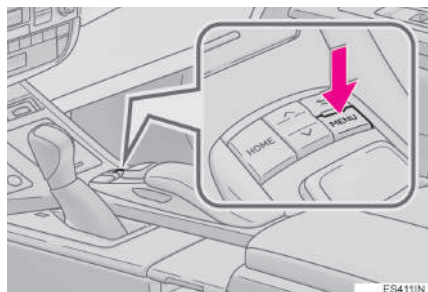

- 2 Selecione “Config.”.
- 3 Selecione “Áudio”.
- 4 Selecione os itens desejados a serem definidos.

TELA DE CONFIGURAÇÕES DE ÁUDIO

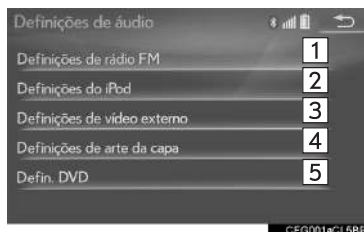

Nº	Função	Página
1	Selecione para definir as configurações detalhadas de rádio FM.	191
2	Selecione para definir as configurações de entrada de sinal de áudio do iPod.	191
3	Selecione para definir as configurações de formato do sinal de áudio.	191
4	Selecione para definir a arte da capa ligada/desligada.	—
5*	Selecione para definir as configurações detalhadas de DVD.	192

*: Somente no modo de vídeo DVD

CONFIGURAÇÕES DE RÁDIO FM

- 1 Exiba a tela de configurações de áudio. (→P.190)
- 2 Selecione “Configurações de rádio FM”.
- 3 Selecione o botão desejado para ser definido.



Nº	Função
1	Selecione “Transmissor” ou “Alfabético” para definir a ordem de listagem da lista de estações.
2	Selecione ligar/desligar para o recurso de texto de Rádio FM.

CONFIGURAÇÕES DE iPod

- 1 Exiba a tela de configurações de áudio. (→P.190)
- 2 Selecione “Configurações de iPod”.
- 3 Selecione “Entrada de Som de Vídeo”.
- 4 Selecione um botão da tela para a configuração desejada.

CONFIGURAÇÕES DE VÍDEO EXTERNO

- 1 Exiba a tela de configurações de áudio. (→P.190)
- 2 Selecione “Definições de vídeo externo”.
- 3 Selecione “Formato de sinal de vídeo”.
- 4 Selecione um botão da tela para a configuração desejada.

CONFIGURAÇÕES DE DVD

- 1 Exiba a tela de configurações de áudio. (→P.190)
- 2 Selecione “Configurações de DVD”.
- 3 Selecione o item a ser definido.

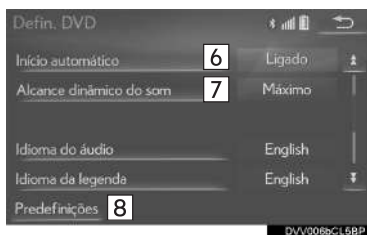
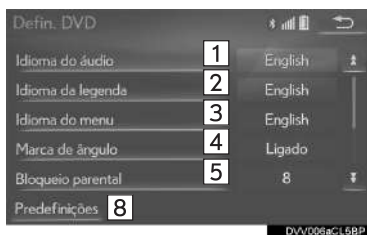

Nº	Função	Página
1	Selecione para mudar o idioma de áudio.	193
2	Selecione para mudar o idioma das legendas.	193
3	Selecione o idioma do menu de vídeo do DVD.	193
4	Selecione para definir a marca de ângulo como ligada/desligada.	—
5	Selecione para definir o bloqueio pelos pais.	193
6	Selecione para definir a inicialização automática de reprodução de áudio como ligada/desligada. Os discos inseridos enquanto o veículo está em movimento começarão a ser reproduzidos automaticamente. Alguns discos podem não ser reproduzidos.	—
7	Selecione para definir uma faixa dinâmica.	193
8	Selecione para inicializar todos os menus.	—

■ IDIOMA DE ÁUDIO

- 1 Selecione “**Idioma de áudio**”.
- 2 Selecione o idioma desejado para o áudio.
 - Se o idioma que deseja ouvir não puder ser encontrado nessa tela, selecione “**Outro**” e insira um código de idioma. (→P.194)

■ IDIOMA DAS LEGENDAS

- 1 Selecione “**Idioma da legenda**”.
- 2 Selecione a língua desejada para leitura.
 - Se o idioma que deseja ler não puder ser encontrado nessa tela, selecione “**Outro**” e insira um código de idioma. (→P.194)

■ IDIOMA DO MENU

- 1 Selecione “**Idioma do menu**”.
- 2 Selecione a língua desejada para leitura.
 - Se o idioma que deseja ler não puder ser encontrado nessa tela, selecione “**Outro**” e insira um código de idioma. (→P.194)

■ BLOQUEIO PELOS PAIS

- 1 Selecione “**Bloqueio parental**”.
- 2 Digite o código pessoal de 4 dígitos.
- 3 Selecione um nível de controle dos pais (1-8).

■ FAIXA DINÂMICA DE SOM

A diferença entre o volume mais baixo e o volume mais alto pode ser ajustada.

- 1 Selecione “**Faixa Dinâmica de Som**”.
- 2 Selecione “**Máximo**” (“MAX”), “**Padrão**” (“STD”) ou “**Mínimo**” (“MIN”).

LISTA DE CÓDIGOS DE IDIOMA

Código	Idioma	Código	Idioma	Código	Idioma	Código	Idioma
0514	Inglês	0515	Esperanto	1214	Lingala	1913	Samoano
1001	Japonês	0520	Estoniano	1215	Laosiano	1914	Shona
0618	Frances	0521	Basco	1220	Lituano	1915	Somali
0405	Alemão	0601	Persa	1222	Letão, Letonês	1917	Albanês
0920	Italiano	0609	Finlandês	1307	Malagasi	1918	Sérvio
0519	Espanhol	0610	Fijiano	1309	Maori	1919	Siswati
2608	Chinês	0615	Faroês	1311	Macedônio	1920	Sesoto
1412	Holandês	0625	Frisão	1312	Malaio	1921	Sundanês
1620	Português	0701	Irlandês	1314	Mongol	1923	Suaili
1922	Sueco	0704	Escocês Gálico	1315	Moldaviano	2001	Tamil
1821	Russo	0712	Galego	1318	Marati	2005	Telugu
1115	Coreano	0714	Guarani	1319	Malaio	2007	Tadjique
0512	Grego	0721	Gujarati	1320	Maltês	2008	Tailandês
0101	Afar	0801	Hausa	1325	Birmanês	2009	Tigrínia
0102	Abicasiano	0809	Hindi	1401	Nauru	2011	Turkmen
0106	Africanês	0818	Coata	1405	Nepalês	2012	Tagalo
0113	Amhárico	0821	Húngaro	1415	Norueguês	2014	Setsvano
0118	Árabe	0825	Armênio	1503	Ocitano	2015	Tonganês
0119	Assamês	0901	Interlingua	1513	(Afan) Oromo	2018	Turco
0125	Aimara	0905	Interlingua	1518	Oriya	2019	Tsonga
0126	Azerbaijano	0911	Inupiaque	1601	Punjabi	2020	Tatárico
0201	Bashkir	0914	Indonésio	1612	Polonês	2023	Twi
0205	Belorusso	0919	Islandês	1619	Pachto, Puchto	2111	Ucraniano
0207	Búlgaro	0923	Hebreu	1721	Quíchua	2118	Urdu
0208	Bihari	1009	Iídiche	1813	Raeto-Romance	2126	Uzbeque
0209	Bislama	1023	Javanês	1814	Kirundi	2209	Vietnamita
0214	Bengalês, Bengala	1101	Georgiano	1815	Romeno	2215	Volapük
0215	Tibetano	1111	Kazakh	1823	Kinyarwanda	2315	Wolof
0218	Bretão	1112	Groelandês	1901	Sânscrito	2408	Xhosa
0301	Catalão	1113	Cambojano	1904	Sindhi	2515	Ioruba
0315	Corso	1114	Kannada	1907	Sango	2621	Zulu
0319	Tcheco	1119	Caxemira	1908	Servo-croata		
0325	Galês	1121	Curdo	1909	Cingalês		
0401	Dinamarquês	1125	Quirguizês	1911	Eslovaco		
0426	Butani	1201	Latim	1912	Esloveno		

1. INFORMAÇÕES OPERACIONAIS



NOTA

- Para evitar danos ao sistema de áudio e vídeo:
 - Tome cuidado para não derramar bebidas sobre o sistema de áudio e vídeo.
 - Não insira nada além de discos apropriados na entrada dos discos.

INFORMAÇÃO

- O uso de telefone celular dentro ou próximo ao veículo pode causar um ruído pelos alto-falantes do sistema de áudio e vídeo que você está ouvindo. Contudo, isto não indica uma impropriedade no sistema.

RÁDIO

Geralmente, um problema na recepção de rádio não significa que há um problema no rádio – é apenas o resultado das condições normais fora do veículo.

Por exemplo, os edifícios e o terreno nas proximidades podem interferir na recepção de FM. As linhas da rede elétrica ou os fios telefônicos podem interferir nos sinais AM. E, naturalmente, os sinais de rádio têm uma faixa limitada. Quanto mais longe o veículo estiver da estação, mais fraco será o sinal. Além disso, as condições de recepção mudam continuamente conforme o veículo se movimenta.

Descrevemos aqui alguns problemas comuns de recepção que provavelmente não indicam um problema no rádio.

FM

Esmaecimento e flutuação das estações: De maneira geral, a faixa eficaz de FM é cerca de 40 km. Uma vez fora dessa faixa, você poderá observar esmaecimento e flutuação, que aumenta com a distância do transmissor de rádio. Geralmente são acompanhados de distorção.

Multicaminho (Multipath): Os sinais FM são refletivos, tornando possível que 2 sinais cheguem na antena do veículo ao mesmo tempo. Se isso ocorrer, os sinais se cancelarão mutuamente, causando uma tremulação ou perda de recepção momentânea.

Estática e tremulação: Ocorrem quando os sinais são bloqueados por edifícios, árvore ou outros objetos grandes. Aumentar o nível de tons baixos pode reduzir a estática e a tremulação.

Troca de estações: Se o sinal FM que está sendo ouvido for interrompido ou enfraquecido e houver um sinal mais forte nas imediações na banca de FM, o rádio poderá sintonizar na segunda estação até que o sinal original possa ser captado novamente.

AM

Esmaecimento: As transmissões em AM são refletidas pela atmosfera superior – principalmente à noite. Esses sinais refletidos podem interferir naqueles recebidos diretamente da estação de rádio, fazendo com que o som da estação de rádio alterne entre forte e fraco.

Interferência da estação: Quando um sinal refletido e um sinal recebido diretamente de uma estação de rádio estão muito próximos da mesma frequência, eles podem interferir um com o outro, tornando difícil escutar a transmissão.

Estática: O sinal de AM é afetado por fontes externas de ruído elétrico, como linhas de energia de alta tensão, raios ou motores elétricos. Isso resulta em estática.

DISPOSITIVO DE REPRODUÇÃO DE DVD E DISCO

- Esse dispositivo de reprodução de DVD destina-se ao uso somente com discos de 12 cm.
- Temperaturas extremamente altas podem impedir o funcionamento do dispositivo de reprodução de DVD. Nos dias quentes, use do sistema de ar condicionado para refrescar o interior do veículo antes de usar o dispositivo de reprodução.
- Estradas irregulares ou outras vibrações podem fazer o dispositivo de reprodução de DVD saltar.
- Se o dispositivo de reprodução de DVD ficar úmido, poderá não ser possível reproduzir os discos. Remova os discos do dispositivo de reprodução e aguarde até secar.



ATENÇÃO

- O dispositivo de reprodução de DVD utiliza um feixe de laser invisível, que pode causar a exposição à irradiação perigosa se direcionado fora da unidade. Certifique-se de operar o player corretamente.

DISPOSITIVO DE REPRODUÇÃO DE DVD

CDs de áudio		
Discos DVD de vídeo		
Discos DVD-R/RW		
CDs de vídeo*		

- Use somente discos marcados como mostrado acima. Os seguintes produtos podem não ser reproduzíveis em seu dispositivo de reprodução:
 - SACD
 - CD dts
 - CD com proteção contra gravação
 - DVD de Áudio
 - DVD-RAM

*: Se equipado

▶ Discos de formato especial



▶ Discos transparentes/translúcidos

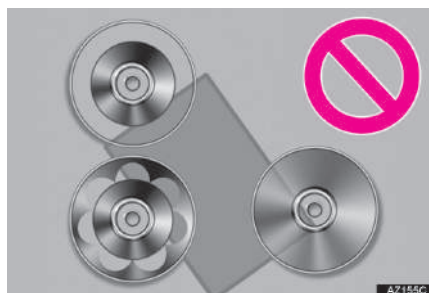

▶ Discos de baixa qualidade

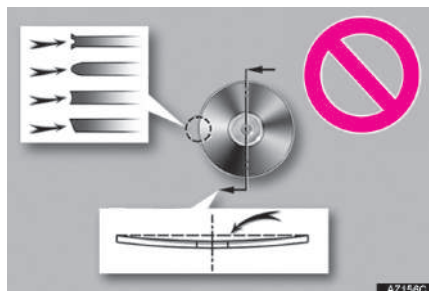

▶ Discos com etiquetas

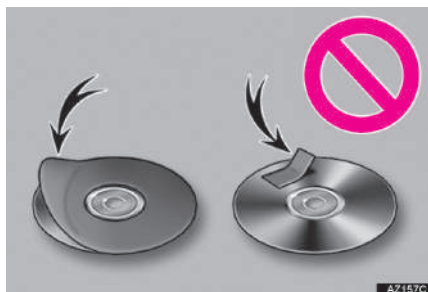

⚠ NOTA

- Não use discos de formato especial, transparentes/translúcidos, de baixa qualidade ou com etiquetas como aquelas mostradas nas ilustrações. O uso desses discos pode danificar o dispositivo de reprodução ou poderá não ser possível ejetar o disco.
- Este sistema não foi projetado para uso de Discos Duplos. Não use Discos Duplos, visto que eles podem danificar o dispositivo de reprodução.
- Não use discos que tenham um anel de proteção. O uso desses discos pode danificar o dispositivo de reprodução ou poderá não ser possível ejetar o disco.
- Não use discos imprimíveis. O uso desses discos pode danificar o dispositivo de reprodução ou poderá não ser possível ejetar o disco.

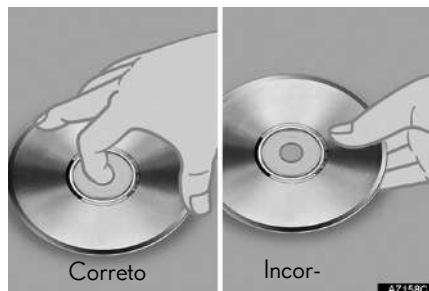

- Manuseie os discos com cuidado, principalmente ao inseri-los. Segure-os pela borda e não dobre os discos. Evite deixar impressões digitais nos discos, principalmente no lado brilhante.
- Sujeira, riscos, empenamento, furos minúsculos ou outros danos no disco podem fazer com que o dispositivo de reprodução pule ou repita uma seção de uma trilha. (Para ver um furo minúsculo, segure o disco para cima contra a luz.)
- Remova os discos do dispositivo de reprodução quando não estiverem em uso. Guarde-os nas respectivas caixas de plástico longe de umidade, calor e incidência de luz solar direta.

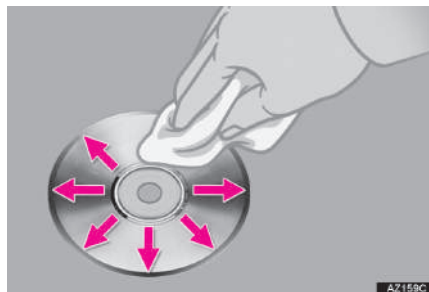

Para limpar um disco: Limpe-o com um pano macio, que não solte fiapos, umedecido com água. Limpe em uma linha reta a partir do centro para a borda do disco (não em círculos). Seque-o com outro pano macio que não solte fiapos. Não use um produto de limpeza convencional ou um dispositivo antiestática.

DISCOS CD-R/RW E DVD-R/RW

- Os discos CD-R/CD-RW que não foram submetidos ao “processo de finalização” (um processo que permite a reprodução dos discos em um dispositivo de reprodução de CD convencional) não podem ser reproduzidos.
- Poderá não ser possível reproduzir discos CD-R/CD-RW gravados em um gravador de CD de música ou um computador pessoal, devido às características do disco, riscos ou sujeiras no disco, ou sujeira, condensação etc. na lente da unidade.
- Poderá não ser possível reproduzir discos gravados em um computador pessoal, dependendo das configurações do aplicativo e do ambiente. Grave no formato correto. (Para obter detalhes, entre em contato com os fabricantes adequado dos aplicativos.)
- Os discos CD-R/CD-RW podem ser danificados pela exposição à luz solar direta, altas temperaturas ou outras condições de armazenamento. A unidade pode não conseguir reproduzir discos danificados.
- Se um disco CD-RW for inserido no dispositivo de reprodução, a reprodução começará mais lentamente do que com um disco CD ou CD-R convencional.
- Gravações em CD-R/CD-RW não podem ser reproduzidas usando o sistema DDCCD (CD de Dupla Densidade).

DISCOS DVD DE VÍDEO

Este dispositivo de reprodução de DVD está em conformidade com os formatos de TV a cores NTSC/PAL. Discos de vídeo DVD compatíveis com outro formato, como SECAM, não podem ser usados.

Códigos regionais: Alguns discos DVD de vídeo têm o código regional a seguir, indicando os países nos quais o disco DVD de vídeo pode ser reproduzido neste dispositivo de reprodução de DVD. Se você tentar reproduzir discos de vídeo DVD inadequado neste dispositivo de reprodução, uma mensagem de erro será apresentada na tela. Mesmo se o disco DVD de vídeo não tiver um código regional, há casos em que ele não pode ser usado.

Código	País
TODOS	Todos os países
2	Oriente Médio, África do Sul
3	Sudeste Asiático
4	América Latina
5	República da Índia

MARCAS MOSTRADAS NOS DISCOS DVD DE VÍDEO

	Indica o formato NTSC/PAL de TV a cores.
	Indica o número de trilhas de áudio.
	Indica o número de idiomas de legendas.
	Indica o número de ângulos.
	Indica a tela a ser selecionada. Tela ampla (Wide): 16:9 Padrão: 4:3
	Indica um código regional pelo qual esse disco de vídeo pode ser reproduzido. "TODOS": em todos os países Número: código regional

GLOSSÁRIO DE DISCO DVD DE VÍDEO

Discos DVD de vídeo: Digital Versatile Disc (Disco digital versátil) que contém vídeo. Os discos DVD de vídeo adotaram “MPEG2”, um dos padrões mundiais de tecnologias de compressão digital. Os dados de imagem são comprimidos por 1/40 em média e armazenados. Tecnologia de codificação de taxa variável, na qual volume de dados atribuídos à imagem é alterado, dependendo do formato da imagem, também foi adotada. Os dados de áudio são armazenados usando PCM (Modulação por Código de Pulso) e Dolby Digital, que possibilita melhor qualidade de som. Além disso, recursos de múltiplos ângulos, múltiplos idiomas também ajudam o usuário a desfrutar a mais avançada tecnologia de vídeo DVD.

Restrições do telespectador: Esse recurso limita o que pode ser assistido em conformidade com um nível de restrições do país. O nível de restrições do país varia dependendo do disco DVD de vídeo. Alguns discos DVD de vídeo não podem ser reproduzidos de forma alguma, ou cenas violentas são omitidas ou substituídas por outras cenas.

- Nível 1: Discos DVD de vídeo para crianças podem ser reproduzidos.
- Níveis 2 a 7 Discos de DVD de vídeo para crianças e filmes com classificação G podem ser reproduzidos.
- Nível 8: Todos os tipos de discos DVD de vídeo podem ser reproduzidos.

Recurso de múltiplos ângulos: A mesma cena pode ser desfrutada em diferentes ângulos.

Recurso de múltiplos idiomas: O idioma das legendas e de áudio pode ser selecionado.

Códigos regionais: Os códigos regionais são fornecidos nos dispositivos de reprodução de DVD e nos discos DVD. Se o disco DVD de vídeo não tiver o mesmo código regional do dispositivo de reprodução de DVD, não será possível reproduzir o disco no dispositivo de reprodução de DVD. Para códigos regionais: →P.200

Áudio: Este dispositivo de reprodução de DVD reproduz DVDs nos formatos de áudio PCM linear, Dolby Digital e MPEG. Outros tipos decodificados não podem ser reproduzidos.

Título e capítulo: Os programas de áudio e vídeo armazenados nos discos DVD de vídeo são divididos em partes por título e capítulo.

Título: A unidade maior dos programas de áudio e vídeo é armazenada nos discos DVD de vídeo. Geralmente, um filme, um álbum ou um programa de áudio é designado como um título.

Capítulo: Uma unidade menor do que um título. Um título compreende vários capítulos.

- Fabricado sob licença da Dolby Laboratories. Dolby e o símbolo D duplo são marcas da Dolby Laboratories.

iPod



- “Feito para iPod” e “Feito para iPhone” significa que um acessório eletrônico foi projetado para ser conectado especificamente ao iPod ou iPhone, respectivamente, e foi certificado pelo desenvolvedor que atende os padrões de desempenho da Apple.
- A Apple não é responsável pela operação deste dispositivo ou sua conformidade com os padrões de segurança e regulamentação. Saiba que o uso deste acessório com iPod ou iPhone pode afetar o desempenho sem fio.
- iPhone, iPod, iPod classic, iPod nano, e iPod touch são marcas registradas da Apple Inc., registrada nos E.U.A e outros países. Lightning é uma marca registrada da Apple Inc.
- O conector Lightning funciona com iPhone 5, iPod touch (5ª geração) e iPod nano (7ª geração).
- O conector de 30 pinos funciona com iPhone 4S, iPhone 4, iPhone 3GS, iPhone 3G, iPhone, iPod touch (1ª à 4ª geração), iPod classic e iPod nano (1ª à 6ª geração).
- USB funciona com iPhone 5, iPhone 4S, iPhone 4, iPhone 3GS, iPhone 3G, iPhone, iPod touch (1ª à 5ª geração), iPod classic, e iPod nano (1ª à 7ª geração).

MODELOS COMPATÍVEIS

Os dispositivos iPod®, iPod nano®, iPod classic®, iPod touch® e iPhone® a seguir podem ser usados com este sistema.

Feito para

- iPod touch (5ª geração)*
- iPod touch (4ª geração)
- iPod touch (3ª geração)
- iPod touch (2ª geração)
- iPod touch (1ª geração)
- iPod classic
- iPod com vídeo
- iPod nano (7ª geração)*
- iPod nano (6ª geração)
- iPod nano (5ª geração)
- iPod nano (4ª geração)
- iPod nano (3ª geração)
- iPod nano (1ª geração)
- iPhone 5*
- iPhone 4S
- iPhone 4
- iPhone 3GS
- iPhone 3G
- iPhone

*: Vídeo iPod não é suportado

INFORMAÇÃO

Dependendo das diferenças entre modelos ou versões de software etc., alguns modelos podem ser incompatíveis com este sistema.

INFORMAÇÕES SOBRE ARQUIVO

■ DISPOSITIVOS USB COMPATÍVEIS

Formatos de comunicação USB	USB 2.0 HS (480 Mbps) e FS (12 Mbps)
Formatos de arquivo	FAT 16/32
Classe de correspondência	Classe de armazenamento de grande volume

■ ARQUIVOS COMPRIMIDOS COMPATÍVEIS

Item	USB	DISCO
Formato de arquivo compatível (áudio)	MP3/WMA/AAC	
Formato de arquivo compatível (vídeo)	WMV/AVI/MP4/M4V	—
Formato de arquivo compatível (foto)	JPEG	—
Tamanho da imagem (foto)	Máximo 10MB	—
Tamanho de pixels (foto)	Máximo de 10.000.000 pixels	—

Item	USB	DISCO
Pastas no dispositivo	Máximo 3000	Máximo 192
Arquivos no dispositivo	Máximo 9999	Máximo 255
Arquivos por pasta	Máximo 255	—

■ FREQUÊNCIA DE AMOSTRAGEM CORRESPONDENTE

Tipo de arquivo	Frequência (kHz)
Arquivos MP3: MPEG 1 LAYER 3	32/44.1/48
Arquivos MP3: MPEG 2 LSF LAYER 3	16/22.05/24
Arquivos WMA: Ver. 7, 8, 9* (9.1/9.2)	32/44.1/48
Arquivos AAC: MPEG4/AAC-LC	11.025/12/16/22.05/24/32/44.1/48

*: Compatível somente com o Padrão Windows Media Audio

■ TAXA DE BITS CORRESPONDENTE*1

Tipo de arquivo	Taxa de bits (kbps)
Arquivos MP3: MPEG 1 LAYER 3	32 - 320
Arquivos MP3: MPEG 2 LSF LAYER 3	8 - 160
Arquivos WMA: Ver. 7, 8	CBR 48 - 192
Arquivos WMA: Ver. 9*2 (9.1/9.2)	CBR 48 - 320
Arquivos AAC: MPEG4/AAC-LC	16 - 320

*1: Compatível com Taxa de Bits Variável (VBR)

*2: Compatível somente com o Padrão Windows Media Audio

■ MODOS DE CANAL COMPATÍVEIS

Tipo de arquivo	Modo de canal
Arquivos MP3	estéreo, estéreo conjunto, canal duplo e monoaural
Arquivos WMA	2ch
Arquivos AAC	1ch, 2ch (Canal duplo não é suportado)

- MP3 (MPEG Audio Layer 3), WMA (Windows Media Audio) e AAC (Advanced Audio Coding) são padrões de compressão de áudio.
- Este sistema reproduz arquivos MP3/WMA/AAC em discos CD-R/CD-RW/DVD-R/DVD-RW e memória USB.
- Os arquivos MP4, WMV e AVI podem ser utilizados nas resoluções descritas a seguir: 128×96, 160×120, 176×144 (QCIF), 320×240 (QVGA), 352×240 (SIF), 352×288 (CIF), 640×480 (VGA), 720×480 (NTSC), 720×576 (PAL)
- Este sistema reproduz gravações em disco compatíveis com ISO 9660 nível 1 e nível 2, e com o sistema de arquivos Romeu e Julieta e UDF (2.01 ou inferior).
- Ao dar nome em um arquivo MP3/WMA/AAC, adiciona a extensão de arquivo adequada (.mp3/.wma/.m4a).
- Este sistema reproduz arquivos com extensões de arquivo .mp3/.wma/.m4a, como arquivos MP3/WMA/AAC respectivamente. Para evitar ruídos e erros de reprodução, use a extensão de arquivo adequada.
- Este sistema só reproduz a primeira sessão/borda ao usar discos compatíveis com múltiplas sessões/borda.
- Os arquivos MP3 são compatíveis com a Versão de Etiqueta ID3 Formatos 1.0, Ver. 1.1, Ver. 2.2 e Ver. 2.3. Esse sistema não exibe o título do disco, o título da trilha e o nome do artista em outros formatos.
- Os arquivos WMA/AAC contendo uma etiqueta WMA/AAC que é usada de alguma maneira como uma etiqueta ID3. As etiquetas WMA/AAC transmitem informações como o título da trilha e o nome do artista.

- A função de ênfase está disponível somente quando se reproduz arquivos MP3.
- Este sistema reproduz arquivos AAC codificados pelo iTunes.
- A qualidade do som dos arquivos MP3/WMA geralmente melhorar com taxas de bits maiores. Para obter um nível razoável de qualidade do som, recomenda-se discos gravados com uma taxa de bits de pelo menos 128 kbps.
- As listas de reprodução m3u não são compatíveis com o dispositivo de reprodução de áudio.
- Os formatos MP3i (MP3 interativo) e MP3PRO não são compatíveis com o dispositivo de reprodução de áudio.
- O dispositivo de reprodução é compatível com VBR (Taxa de Bits Variável).
- Ao reproduzir discos gravados como arquivos VBR (Taxa de Bits Variável), o tempo de reprodução não será exibido corretamente se forem usadas as operações de avanço ou de retrocesso rápido.
- Não é possível verificar pastas que não incluem arquivos MP3/WMA/AAC.
- Os arquivos MP3/WMA/AAC nas pastas com profundidade de até 8 níveis podem ser reproduzidos. No entanto, o início da reprodução pode ser retardado ao usar discos contendo inúmeros níveis de pastas. Por esse motivo, recomendamos criar discos com no máximo 2 níveis de pastas.

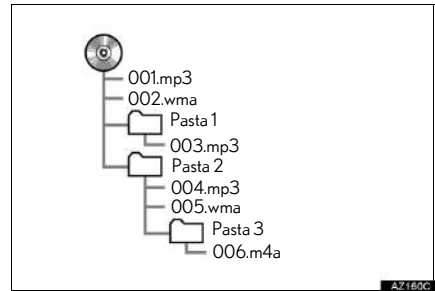

- A ordem de reprodução do disco compacto com a estrutura mostrada acima é a seguinte:

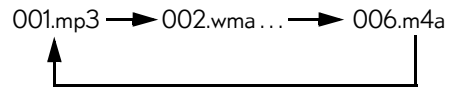

- A ordem é alterada, dependendo do computador pessoal e do software de codificação de MP3/WMA/AAC utilizado.

TERMOS

PACKET WRITE

- Esse é um termo geral que descreve o processo de gravação de dados por comando para o CD-R etc., da mesma maneira que os dados são gravados para discos rígidos ou flexíveis.

ID3TAG

- Trata-se de um método de integração de informações relacionadas à trilha em um arquivos MP3. Essas informações incorporadas podem incluir o número da trilha, o título da trilha, o nome do artista, o título do álbum, o gênero de música, o ano de produção, comentários, arte da capa e outros dados. Os conteúdos podem ser livremente editados usando software com funções de edição de etiqueta ID3. Embora as etiquetas estejam limitadas a um número de caracteres, as informações podem ser visualizadas quando a trilha está sendo reproduzida.

ETIQUETA WMA

- Os arquivos WMA podem conter uma etiqueta WMA que é usada da mesma maneira que uma etiqueta ID3. As etiquetas WMA transmitem informações como o título da trilha e o nome do artista.

FORMATO ISO 9660

- Esse é o padrão internacional para a formatação de arquivos e pastas em CD-ROM. Para o formato ISO 9660, há 2 níveis de regulamentos.
- Nível 1: O nome de arquivo é no formato 8.3 (nomes de arquivo com 8 caracteres, com uma extensão de arquivo de 3 caracteres. Os nomes de arquivo devem ser compostos de letras maiúsculas e números de um byte. O símbolo “_” também pode ser incluído.)
- Nível 2: O nome de arquivo pode ter até 31 caracteres (incluindo a marca de separação “.” e a extensão de arquivo). Cada pasta deve conter menos de 8 hierarquias.

m3u

- As listas de reprodução criadas usando o software “WINAMP” têm uma extensão de arquivo de lista de reprodução (.m3u).

MP3

- MP3 é um padrão de compressão de áudio determinado por um grupo de trabalho (MPEG) da ISO (International Standard Organization). MP3 comprime dados de áudio até cerca de 1/10 do tamanho do que em discos convencionais.

WMA

- WMA (Windows Media Audio) é um formato de compressão de áudio desenvolvido pela Microsoft®. Ele comprime arquivos em tamanhos menores que os dos arquivos MP3. Os formatos de decodificação de arquivos WMA são Ver. 7, 8 e 9.

AAC

- AAC é uma abreviatura de Advanced Audio Coding e se refere a um padrão de tecnologia de compressão de áudio usado com MPEG2 e MPEG4.

MENSAGENS DE ERRO

Modo	Mensagem	Explicação
CD/DVD	“Nenhum disco foi encontrado.”	Indica que não há disco no dispositivo de reprodução de DVD.
	“Verifique o disco.”	Indica que o disco está sujo, danificado ou foi inserido ao contrário. Limpe o disco ou insira-o corretamente. Indica que um disco que não é reproduzível está inserido.
	“Erro de DISCO”	Há um problema no interior do sistema. Ejeite o disco.
	“Erro de Código Regional”	Indica que o código regional do DVD não está definido adequadamente.
USB	“Erro de USB”	Indica um problema em uma memória USB ou em sua conexão.
	“Nenhum arquivo de música foi encontrado.”	Indica que nenhum arquivo MP3/WMA/AAC está incluído na memória USB.
	“Nenhum arquivo de vídeo foi encontrado.”	Indica que nenhum arquivo de vídeo está incluído na memória USB.
	“Nenhum arquivo de imagem foi encontrado.”	Indica que nenhum arquivo de imagem está incluído na memória USB.
iPod	“Erro do iPod”	Indica um problema no iPod ou em sua conexão.
	“Nenhum arquivo de música foi encontrado.”	Indica que não há dados de música no iPod.
	“Nenhum arquivo de vídeo foi encontrado.”	Indica que não há arquivos de vídeo incluídos no iPod.
	“Verifique a versão de firmware do iPod.”	Indica que a versão de software não é compatível. Atualize o firmware do iPod e tente novamente.
	“Autorização do iPod ineficaz.”	Indica que ocorreu uma falha na autorização do iPod. Verifique seu iPod.
Áudio Bluetooth®	“Trilhas de música não são suportadas. Verifique seu dispositivo de reprodução portátil.”	Indica um problema no dispositivo Bluetooth®.

INFORMAÇÃO

- Se a falha não for corrigida: consulte uma Concessionária Autorizada Lexus.

5

SISTEMA DE COMANDO DE VOZ *

1	OPERAÇÃO DO SISTEMA DE COMANDO DE VOZ	
1.	SISTEMA DE COMANDO DE VOZ	210
	COMO USAR O SISTEMA DE COMANDO DE VOZ	210
	OPERAÇÃO DO SISTEMA DE COMANDO DE VOZ	212
2.	LISTA DE COMANDOS	218

1
2
3
4
5
6
7

*: Se equipado

1. SISTEMA DE COMANDO DE VOZ

O sistema de comando de voz permite acionar os sistemas de navegação, áudio e vídeo, e viva-voz usando comandos de voz.

Consulte a lista de comandos para obter exemplos de comandos de voz. (→P.218)

INFORMAÇÃO

- Os comandos exibidos na tela “Atalhos” podem ser acionados na tela de “Menu principal”.

COMO USAR O SISTEMA DE COMANDO DE VOZ

INTERRUPTOR NO VOLANTE DE DIREÇÃO

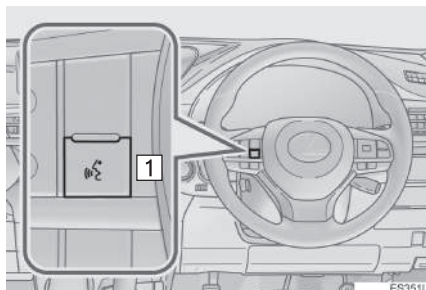

1 Interruptor falar

- Pressione o interruptor falar para iniciar o sistema de comando de voz.
- Para cancelar o reconhecimento de voz, pressione e segure o interruptor falar.

MICROFONE

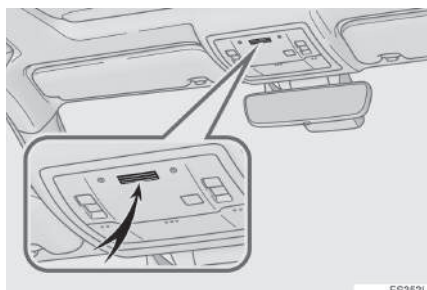

- Ao dar um comando de voz, não é necessário falar diretamente no microfone.

INFORMAÇÃO

- Aguarde o sinal de confirmação antes de falar um comando.
- Os comandos de voz podem não ser reconhecidos quando:
 - Falados muito rapidamente.
 - Falados em um tom baixo ou alto.
 - O teto ou os vidros estiverem abertos.
 - Os passageiros estão conversando quando os comandos são falados.
 - A velocidade do ar condicionado está ajustada para alta.
 - Os difusores do ar condicionado estão virados em direção ao microfone.
- Nas seguintes condições, o sistema poderá não reconhecer o comando adequadamente e usar comandos de voz pode não ser possível:
 - O comando está incorreto ou não está claro. Observe que certas palavras, acentos ou padrões de emissão de voz podem ser difíceis para o reconhecimento do sistema.
 - Há um ruído de fundo excessivo, como ruído de vento.
 - O seu sistema pode não ser acionado imediatamente quando o botão de partida está no modo ACESSÓRIOS ou IGNIÇÃO LIGADA.

OPERAÇÃO DO SISTEMA DE COMANDO DE VOZ

OPERAÇÃO A PARTIR DOS ATALHOS

- 1 Pressione o interruptor falar.
 - Depois que a tela de “Atalhos” tiver sido exibida, a orientação por voz será iniciada.

- A orientação por voz para o sistema de comando de voz pode ser omitida ao pressionar o interruptor falar.

- 2 Após um sinal sonoro, fale ou selecione o comando desejado.

- Os comandos de voz estão marcados com . Alguns comandos frequentemente usados são exibidos na tela.

- Dizer “Ajuda” ou selecionar “?” solicita à orientação por voz para oferecer exemplos de comandos e métodos de operação.

- 3 Fale ou selecione o comando exibido na tela.

OPERAÇÃO A PARTIR DO MENU PRINCIPAL

- 1 Pressione o interruptor falar.
- 2 Falando “Menu principal” ou selecionando “Menu principal”.
- 3 Fale ou selecione o comando de função desejado.
- 4 Fale ou selecione o comando desejado na tela.
 - Os POIs registrados, os nomes registrados na lista de contatos etc., podem ser falados em vez de “<>” ao lado dos comandos. (→P.218)
Por exemplo: Fale “Localizar restaurantes nas proximidades”, “Ligar José da Silva” etc.
 - Se um resultado desejado não for mostrado ou se nenhuma seleção estiver disponível, execute um dos seguintes para voltar para a tela anterior:
 - Fale “Voltar”
 - Selecione “Voltar”
 - Para cancelar o reconhecimento de voz, selecione “Cancelar” ou pressione e segure o interruptor falar.

INFORMAÇÃO

- Se o sistema não responder ou a tela de confirmação não desaparecer, pressione o interruptor falar e tente novamente.
- Se um comando de voz não puder ser reconhecido, a orientação por voz dirá “Desculpe?” e a recepção de comando de voz será reiniciada.
- Se um comando de voz não puder ser reconhecido 2 vezes consecutivas, o sistema de orientação por voz dirá “Para reiniciar o reconhecimento de voz, pressione o interruptor falar.”. Em seguida, o reconhecimento de voz será suspenso.
- A mensagem de reconhecimento de voz pode ser definida para ligada ou desligada quando “Comandos de Reconhecimento de Voz” for selecionado. Essa configuração também pode ser alterada na tela “Configurações de voz”. (→P.64)
- A orientação por voz pode ser cancelada ao configurar as mensagens de voz para desligado. Use essa configuração quando for desejável falar um comando imediatamente após pressionar o interruptor falar e ouvir um sinal.

EXEMPLO DE COMANDO DE VOZ: COMO PESQUISAR UMA ROTA PARA SUA CASA

- 1 Pressione o interruptor falar.
 - 2 Fale “*Ir para casa*” ou selecione “*Ir para casa*”.
 - Uma tela de confirmação será apresentada mostrando os resultados do reconhecimento.
 - 3 Fale “*Sim*” ou selecione “*Sim*”.
 - O sistema começa a buscar uma rota para sua casa.
 - Quando o comando de voz é reconhecido, o mapa da área e o endereço da casa serão exibidos e a orientação da rota para o endereço da casa será iniciada.
- Se um endereço residencial não estiver registrado, a orientação por voz dirá “Sua casa não está configurada.”. Tente novamente após configuração o local da casa. (→P.112)

EXEMPLO DE COMANDO DE VOZ: COMO PESQUISAR UM DESTINO POR ENDEREÇO

- 1 Pressione o interruptor falar.
- 2 Fale *“Inserir um endereço”* ou selecione *“Inserir um endereço”*.

- Os países investigáveis estão limitados de acordo com o idioma de reconhecimento de voz.
- Algumas áreas não podem ser reconhecidas pelo sistema de reconhecimento de voz.

- 3 Fale o *“<número da casa>”, o “<nome da rua>”* e o *“<nome da cidade>”* em sucessão.

- Fale o número da casa desejado no lugar de “<”. É possível falar apenas números. Por exemplo, 1,2,3,4 etc. (Não é possível dizer números com vários dígitos.) A entrada do número da casa pode ser omitida.
- Fale o nome completo da rua desejada que pertence ao país configurado no lugar de “<”. Se apenas o nome da cidade foi falado na etapa 3, fale o nome da rua. Se o nome da rua não for exclusivo, selecione o número apropriado na lista de endereços exibida.
- Fale o nome da cidade desejada ou o nome da cidade e o nome da rua que pertence ao país configurado no lugar de “<”. Não apenas o nome da cidade, mas o nome da cidade e o nome da rua podem ser falados ao mesmo tempo. Se ambos forem falados ao mesmo tempo e o nome da rua não for exclusivo, selecione o número apropriado na lista de endereços exibida.

- 4 Fale ou selecione *“Enter”*.

- Um mapa correspondente ao endereço desejado é exibido. Para definir o ponto exibido como um destino, fale *“Enter”*.
- Se existirem vários pontos, o próximo ponto poderá ser exibido falando *“Próximo”*.

INFORMAÇÃO

- As condições de reconhecimento de voz do número da casa são descritas abaixo:
 - Numerais: 10 dígitos ou menos
 - Os números com vários dígitos não podem ser reconhecidos.
 - Os numerais são reconhecidos apenas como dígitos simples.

EXEMPLO DE COMANDO DE VOZ: PESQUISAR UMA TRILHA

- 1 Pressione o interruptor falar.
 - “Reproduzir artista <nome>”, “Reproduzir álbum <nome>”, “Reproduzir música <nome>” e “Reproduzir lista de reprodução <nome>” são exibidos na tela “Atalhos”.
- 2 Fale ou selecione *“Reproduzir artista <nome>”, “Reproduzir álbum <nome>”, “Reproduzir música <nome>”* ou *“Reproduzir lista de reprodução <nome>”*.
 - Fale o nome desejado no lugar de “<”.
 - Uma tela de confirmação será apresentada mostrando os resultados do reconhecimento. Se vários itens correspondentes forem encontrados, uma tela de seleção será exibida.
- 3 Fale *“Reproduzir”* ou selecione *“Reproduzir”*.
 - O sistema começa a reproduzir música.

INFORMAÇÃO

- Uma memória USB ou um iPod deve estar conectado para permitir a busca da trilha e a reprodução. (→P.161, 167)
- Quando uma memória USB ou iPod está conectado, os dados de reconhecimento são criados de forma que as trilhas possam ser buscadas usando comandos de voz.
- Os dados de reconhecimento são atualizados nas seguintes condições:
 - Quando os dados da memória USB ou do iPod foram alterados.
 - Quando o idioma de reconhecimento de voz foi alterado. (→P.58)
- Enquanto os dados de reconhecimento está sendo criados ou atualizados, a busca de uma trilha não pode ser realizada usando um comando de voz.
- Quando “Reproduzir música” está esmaecido na tela “Atalhos”, não é possível pesquisar uma trilha usando um comando de voz. Nessa situação, reduza a quantidade de dados de música na memória USB ou no iPod e atualize os dados de reconhecimento para permitir a busca por comando de voz.

EXEMPLO DE COMANDO DE VOZ: LIGAR NOME

1 Pressione o interruptor falar.

- “Ligar <nome>” é exibido na tela “Atalhos”.
- Quando “Ligar <nome>” está esmaecido na tela “Atalhos”, o reconhecimento do comando de voz do contato não pode ser usado. Verifique a conexão Bluetooth® e se os contatos foram transferidos para o sistema.

2 Fale ou selecione o nome de um contato registrado.

- Da mesma maneira como é exibido na tela, “Ligar <nome>”, após falar “**Ligar**” fale o nome de um contato.
Por exemplo: “**Ligar**”, “**José da Silva**”
- Nomes curtos ou abreviados na lista de contato podem não ser reconhecidos. Mude os nomes na lista de contatos para nomes completos.
- Às vezes, uma tela de confirmação do resultado do reconhecimento de voz será apresentada. Após confirmar o resultado, fale “**Discar**”.
- Quando o sistema reconhece vários nomes na lista de contatos, um lista de nomes candidatos será exibido na tela. Se o nome desejado não foi exibido na parte superior da tela, fale o número do nome na lista de candidatos para selecionar um nome na lista.

- Quando um contato tem vários números de telefone registrados na lista de contatos, uma lista de candidatos será exibida. Se o número de telefone desejado não for exibido na parte superior da tela, fale o número para o número do telefone desejado na lista de candidatos para selecionar um número de telefone na lista.

3 Fale ou selecione “**Discar**” para ligar para o número do telefone.

EXEMPLO DE COMANDO DE VOZ: DISCAR NÚMERO

- 1 Pressione o interruptor falar.
 - “Discar <número>” é exibido na tela “Atalhos”.
 - Quando “Discar <número>” está esmaecido na tela “Atalhos”, o reconhecimento de voz do número do telefone não pode ser usado. Verifique a conexão do telefone Bluetooth®.
- 2 Fale o número do telefone.
 - Da mesma maneira que é exibido na tela, “Discar <número>”, após falar “*Discar*” fale o número do telefone.
 - Fale o número do telefone um dígito de cada vez.
Por exemplo, se o número do telefone é 2345678:
Fale “*dois três quatro cinco seis sete oito*”
 - Como o sistema não reconhece números adicionais, fale o número completo sem interrupção.
 - Quando o sistema reconhece vários números de telefone, uma lista de candidatos ao número de telefone será exibida na tela. Se o número de telefone desejado não for exibido na parte superior da tela, fale o número para o número do telefone desejado na lista de candidatos para selecionar um número de telefone na lista.
- 3 Fale ou selecione “*Discar*” para ligar para o número do telefone.

2. LISTA DE COMANDOS

Os comandos de voz que podem ser reconhecidos e as ações destes são mostrados abaixo.

- Os comandos de uso frequente estão listados nas tabelas a seguir.
- Para dispositivos que não estão instalados no veículo, os comandos de voz relacionados não serão exibidos na tela “Atalhos”. Além disso, de acordo com as condições, outros comandos podem não ser exibidos na tela de “Atalhos”.
- As funções disponíveis podem variar de acordo com o sistema instalado.
- Os comandos que têm um “O” na coluna de menu atalhos podem ser reconhecidos na tela de “Atalhos”.

► Básico

Comando	Ação
“Ajuda”	Solicita orientação por voz para oferecer exemplos de comandos e métodos de operação
“Voltar”	Volta para a tela anterior

► Navi

Comando	Ação	Menu Atalhos
“Localizar <categoria de POI> nas proximidades”	Exibe uma lista de <categorias de POI* > perto da posição atual	<input type="radio"/>
“Inserir um endereço”	Permite definir um destino falando o endereço	<input type="radio"/>
“Ir para casa”	Exibe a rota para a casa	<input type="radio"/>

*: Por exemplo; “Restaurante”, “Hospital” etc.

► Telephone

Comando	Ação	Menu Atalhos
“Ligar <nome> <tipo de número>”	Faz uma chamada para o tipo de telefone falado do contato na lista de contatos	○
“Discar <número>”	Faz uma chamada para o número do telefone falado	○

► Áudio

Comando	Ação	Menu Atalhos
“Reproduzir artista <nome>”	Reproduz trilhas do artista selecionado	○
“Reproduzir álbum <nome>”	Reproduz trilhas do álbum selecionado	○
“Reproduzir música <nome>”	Reproduz uma trilha selecionada	○
“Reproduzir lista de reprodução <nome>”	Reproduz trilhas da lista de reprodução selecionada	○

SISTEMA LEXUS DE ASSISTÊNCIA A ESTACIONAMENTO

1	MONITOR DO SISTEMA LEXUS DE ASSISTÊNCIA A ESTACIONAMENTO	
1.	MONITOR DO SISTEMA LEXUS DE ASSISTÊNCIA A ESTACIONAMENTO	222
	MONITOR DO SISTEMA LEXUS DE ASSISTÊNCIA A ESTACIONAMENTO ..	222
	PRECAUÇÕES AO DIRIGIR	222
	EXIBIÇÃO NA TELA	224
	COMO USAR O SISTEMA PARA ESTACIONAMENTO PERPENDICULAR	226
	COMO USAR O SISTEMA AO ESTACIONAR EM PARALELO	227
	MUDANÇA PARA A TELA DE MODO DE ESTACIONAMENTO	228
2.	ESTACIONAMENTO PERPENDICULAR (MODO DE EXIBIÇÃO DA LINHA DO CURSO ESTIMADO)	229
	DESCRIÇÃO DA TELA	229
	ESTACIONAMENTO	230
3.	ESTACIONAMENTO PERPENDICULAR (MODO DE EXIBIÇÃO DA LINHA-GUIA DE ASSISTÊNCIA AO ESTACIONAMENTO)	231
	DESCRIÇÃO DA TELA	231
	ESTACIONAMENTO	232
4.	ESTACIONAMENTO PARALELO	233
	PROCEDIMENTO DE MOVIMENTAÇÃO DO VEÍCULO	233
	ESTACIONAMENTO	234
	MODO ESTREITO	239
5.	PRECAUÇÕES PARA O MONITOR DO SISTEMA LEXUS DE ASSISTÊNCIA A ESTACIONAMENTO	241
	ÁREA EXIBIDA NA TELA	241
	CÂMERA	242
	DIFERENÇAS ENTRE A TELA E A ESTRADA REAL	243
	AO SE APROXIMAR DE OBJETOS TRIDIMENSIONAIS	244
6.	INFORMAÇÕES IMPORTANTES	246
	SE VOCÊ NOTAR ALGUNS DOS SINTOMAS	246

1. MONITOR DO SISTEMA LEXUS DE ASSISTÊNCIA A ESTACIONAMENTO

MONITOR DO SISTEMA LEXUS DE ASSISTÊNCIA A ESTACIONAMENTO

O monitor do sistema Lexus de assistência a estacionamento auxilia o motorista, exibindo uma imagem da vista atrás do veículo enquanto dá marcha à ré, por exemplo durante o estacionamento.

O monitor do sistema Lexus de assistência a estacionamento ajuda nas duas operações de marcha à ré seguintes:

- (1) Estacionamento perpendicular (estacionamento em uma garagem etc.)
- (2) Estacionamento paralelo (estacionamento em um lado da via etc.)

INFORMAÇÃO

- As ilustrações da tela utilizadas neste texto são apenas exemplos, e podem diferir da imagem real exibida na tela.

PRECAUÇÕES AO DIRIGIR

O monitor do sistema Lexus de assistência a estacionamento é um dispositivo suplementar para auxiliar o motorista ao dar marcha à ré. Ao dar ré, certifique-se de verificar diretamente e com os espelhos retrovisores ao redor de todo o veículo antes de prosseguir. Se isso não for feito, você pode bater em outro veículo e possivelmente causar um acidente.

Preste atenção às precauções a seguir quando usar o monitor do sistema Lexus de assistência a estacionamento.

⚠️ ATENÇÃO

- Nunca dependa totalmente do monitor do sistema Lexus de assistência a estacionamento ao dar marcha à ré. A imagem e a posição das linhas-guias exibidas na tela podem ser diferentes do estado real. Tenha cuidado da mesma forma que teria ao dar ré em qualquer outro veículo.
- Certifique-se de dar ré devagar, pressionando o pedal do freio para controlar a velocidade do veículo.
- Se parecer que você vai atingir veículos, obstáculos, pessoas ou subir na mureta, pressione o pedal do freio para parar o veículo, em seguida desative o sistema de assistência, selecionando  na tela para cancelar o sistema.

 **ATENÇÃO**

- As instruções dadas são apenas diretrizes. Quando e quanto virar o volante de direção irá variar de acordo com as condições de trânsito, condições de estrada, condição do veículo, etc. ao estacionar. É necessário estar completamente ciente disso antes de utilizar o sistema de assistência ao estacionamento.
- Ao estacionar, verifique se o espaço de estacionamento irá acomodar seu veículo antes de manobrá-lo.
- Não use o monitor do sistema Lexus de assistência a estacionamento nos seguintes casos:
 - Quando o porta-malas não está totalmente fechado
 - Em estradas que não sejam planas ou retas, como curvas ou aclives.

 **ATENÇÃO**

- Em baixas temperaturas, por exemplo, a tela pode ficar escurecida ou a imagem pode ficar esmaecida. A imagem pode ser distorcida enquanto o veículo se move, ou pode não ser exibida na tela. Certifique-se de verificar diretamente e com os espelhos retrovisores ao redor de todo o veículo antes de prosseguir.
- A câmera usa uma lente especial. A distância entre objetos e pedestres que aparecem na imagem exibida na tela será diferente da distância real. (→P.243)

EXIBIÇÃO NA TELA

A tela de monitoramento do assistente de estacionamento será exibida se a alavanca de mudança de marchas for colocada na posição "R" enquanto o botão de partida está no modo IGNIÇÃO LIGADA.

- O monitor do sistema Lexus de assistência a estacionamento exibe o último modo de estacionamento usado primeiro.

▶ Estacionamento perpendicular

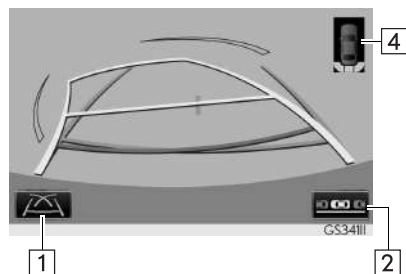

▶ Estacionamento paralelo

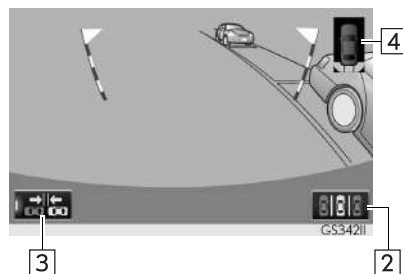

Nº	Mostrador	Função
1	Botão da tela de mudança do modo de exibição	Muda o modo de exibição.
2	Botão da tela de mudança do modo de estacionamento	Muda o modo de estacionamento (entre as telas do assistente de estacionamento perpendicular e estacionamento paralelo)
3	Botão ligar-desligar a tela de modo estreito	Liga e desliga a tela de modo estreito. (→P.228)
4	Sensor do sistema Lexus de assistência a estacionamento	Se um obstáculo for detectado enquanto o sensor do sistema Lexus de assistência a estacionamento estiver ligado, uma tela minimizada é exibida no canto superior direito do visor.

COMO CANCELAR O MONITOR DO SISTEMA LEXUS DE ASSISTÊNCIA A ESTACIONAMENTO

○ monitor do sistema Lexus de assistência a estacionamento é cancelado quando a alavanca de mudança de marchas é colocada em qualquer posição exceto a posição "R".

- Quando a alavanca de mudança de marchas é colocada na posição "R" e qualquer botão de modo (como "MENU") for pressionado
 - ➔ ○ monitor do sistema Lexus de assistência a estacionamento é cancelado e a tela muda para o modo do botão que foi pressionado.

COMO USAR O SISTEMA PARA ESTACIONAMENTO PERPENDICULAR

Use qualquer um dos modos ao estacionar na perpendicular (por exemplo, ao estacionar em uma garagem).

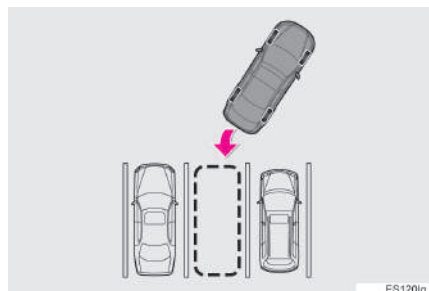

► Modo de exibição da linha do curso estimado (→P.229)

Linhas de curso estimado são exibidas, e se movem de acordo com a operação do volante de direção.

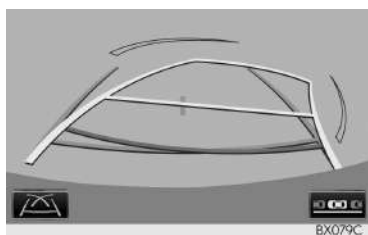

► Modo de exibição da linha-guia de assistência ao estacionamento (→P.231)

Os pontos de retorno do volante de direção (linhas-guia do assistente de estacionamento) são exibidas.

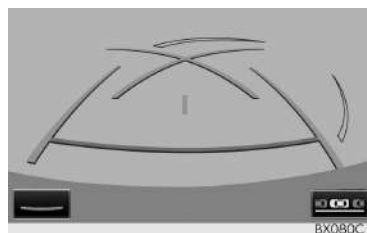

► Modo de exibição da linha-guia de distância

Somente as linhas-guia de distância são exibidas.



COMO ALTERAR O MODO DE EXIBIÇÃO

- 1 Selecione o botão da tela de mudança do modo de exibição.

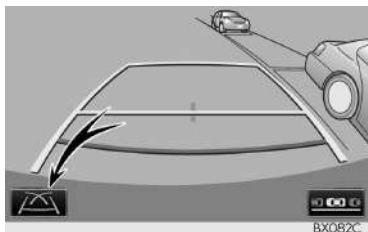

- Com cada um selecionado, a tela de assistência ao estacionamento perpendicular muda da seguinte maneira:

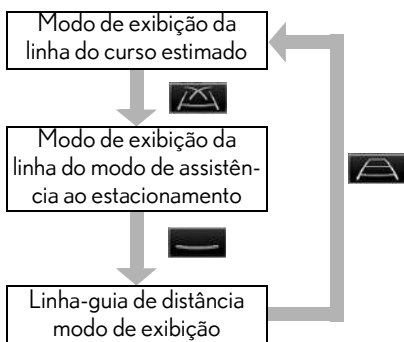

COMO USAR O SISTEMA AO ESTACIONAR EM PARALELO

A exibição na tela e sinais sonoros fornecem uma estimativa do ponto em que você deve girar o volante de direção ao estacionar em paralelo. Se a posição em que o veículo será estacionado for mais estreita do que o normal, pode-se usar o modo estreito.

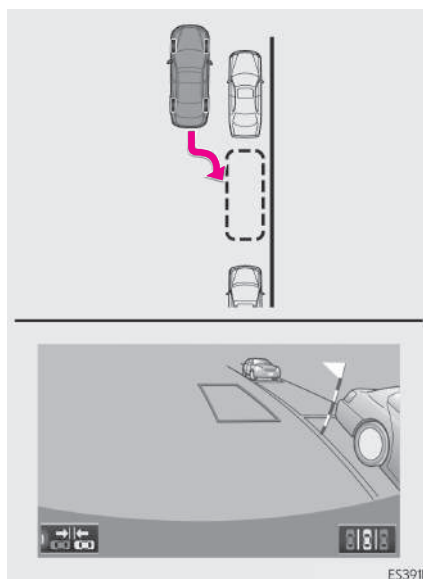

MUDANÇA PARA O MODO ESTREITO

- 1 Seleccione o botão ligar-desligar a tela do modo estreito no assistente de estacionamento paralelo.

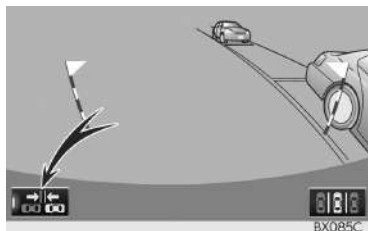

- Com cada um selecionado, o modo muda da seguinte maneira:

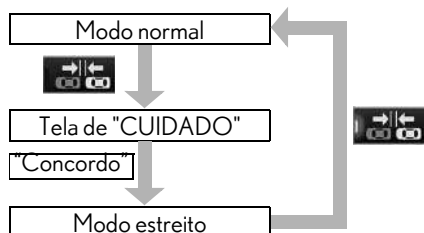

MUDANÇA PARA A TELA DE MODO DE ESTACIONAMENTO

- 1 Seleccione o botão de tela de mudança de modo de estacionamento.

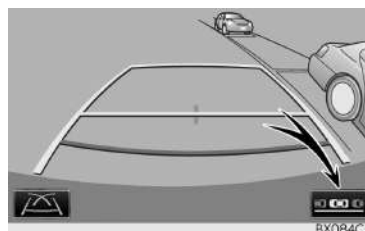

- Com o modo selecionado, a tela de assistência ao estacionamento perpendicular e paralelo muda da seguinte maneira:

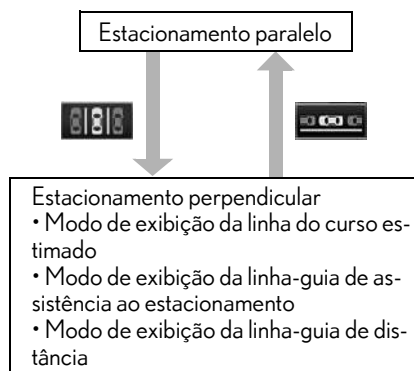

2. ESTACIONAMENTO PERPENDICULAR (MODO DE EXIBIÇÃO DA LINHA DO CURSO ESTIMADO)

DESCRIÇÃO DA TELA

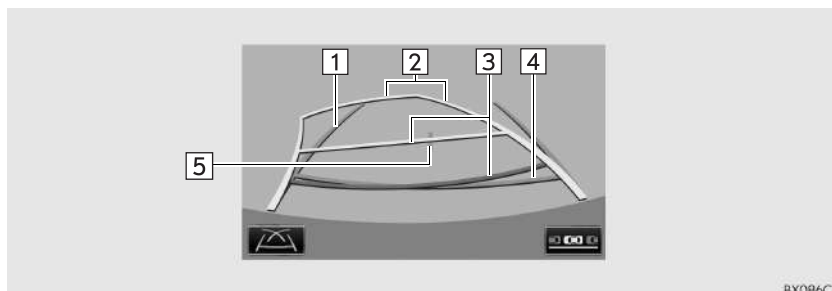

BX086C

Nº	Mostrador	Função
1	Linhas-guia de largura do veículo	Exibe um caminho guia quando o veículo está dando ré em linha reta. <ul style="list-style-type: none"> • A largura exibida na tela é maior que a largura real do veículo. • Essas linhas-guia alinham-se com as linhas do curso estimado quando o veículo está se movimentando em linha reta.
2	Linha do curso estimado	Mostra um curso estimado quando se gira o volante de direção.
3	Linhas-guia de distância	Mostra a distância atrás do veículo ao girar o volante de direção. <ul style="list-style-type: none"> • As linhas-guia se movem em conjunto com as linhas do curso estimado. • As linhas-guia mostram pontos que estão aproximadamente 0,5 m (vermelho) e aproximadamente 1 m (amarelo) do centro da borda do para-choque.
4	Linha-guia de distância	Exibe a distância atrás do veículo. <ul style="list-style-type: none"> • Exibe um ponto aproximadamente 0,5 m (azul) a partir extremidade do para-choque.
5	Linha-guia central do veículo	A linha indica o centro estimado do veículo em relação ao solo.

⚠️ ATENÇÃO

- Se o volante de direção estiver em linha reta e as linhas-guia de largura do veículo e as linhas-guia do curso estimado não estiverem alinhadas, providencie a inspeção do veículo na Concessionária Autorizada Lexus.

ESTACIONAMENTO

Ao estacionar em um espaço que esteja na direção inversa ao espaço descrito no procedimento abaixo, as direções de manobra serão invertidas.

- 1 Mude a alavanca de mudança de marchas para a posição "R".
- 2 Gire o volante de direção de modo que as linhas do curso estimado estejam dentro do espaço de estacionamento e, dê marcha ré lentamente.

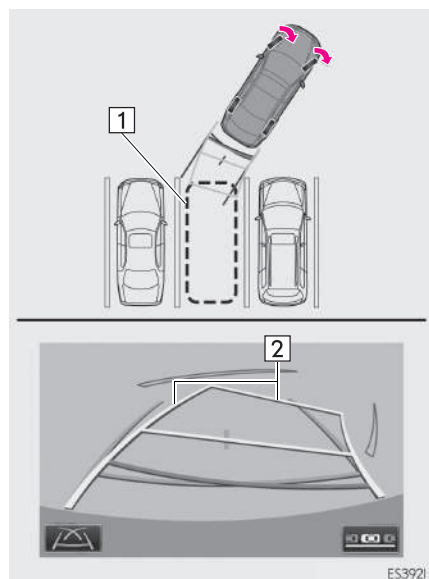

- ▶ 1 Espaço de estacionamento
- ▶ 2 Linha do curso estimado

- 3 Quando a posição traseira do veículo foi inserida no espaço de estacionamento, gire o volante de direção de forma que as linhas-guia de largura do veículo estejam dentro das linhas de divisão esquerda e direita do espaço de estacionamento.

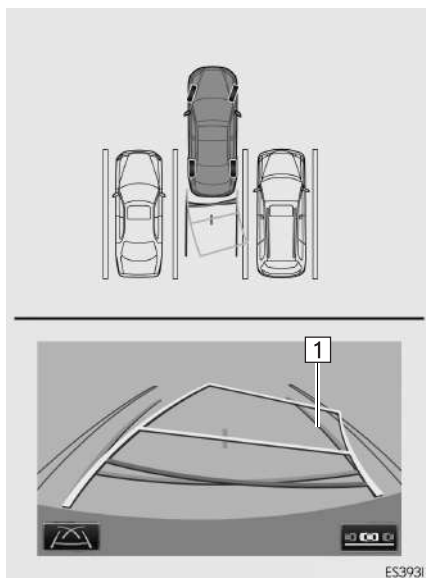

- ▶ 1 Linha-guia de largura do veículo
- 4 Depois que as linhas-guia de largura do veículo e as linhas do espaço de estacionamento estiverem paralelas, endireite o volante de direção e dê marcha à ré lentamente até que o veículo tenha entrado completamente no espaço de estacionamento.
 - 5 Pare o veículo em um local adequado e termine de estacionar.

3. ESTACIONAMENTO PERPENDICULAR (MODO DE EXIBIÇÃO DA LINHA-GUIA DE ASSISTÊNCIA AO ESTACIONAMENTO)

DESCRIÇÃO DA TELA

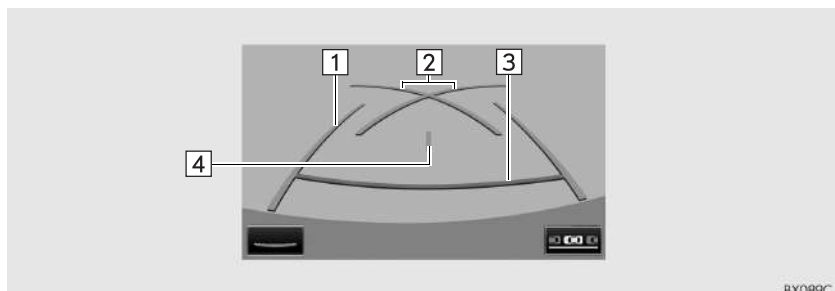

Nº	Mostrador	Função
1	Linha-guia de largura do veículo	Exibe um caminho guia quando o veículo está dando ré em linha reta. <ul style="list-style-type: none"> • A largura exibida na tela é maior que a largura real do veículo.
2	Linhas-guia de assistência ao estacionamento	Mostra o percurso da menor curva possível atrás do veículo. <ul style="list-style-type: none"> • Mostra a posição aproximada do volante de direção ao estacionar.
3	Linha-guia de distância	Exibe a distância atrás do veículo. <ul style="list-style-type: none"> • Exibe pontos a aproximadamente 0,5 m (vermelho) da borda do para-choque.
4	Linha-guia central do veículo	A linha indica o centro estimado do veículo em relação ao solo.

ESTACIONAMENTO

Ao estacionar em um espaço que esteja na direção inversa ao espaço descrito no procedimento abaixo, as direções de manobra serão invertidas.

- 1 Mude a alavanca de mudança de marchas para a posição "R".
- 2 Dê marcha à ré até que a linha-guia de assistência ao estacionamento encontre a borda da linha de divisão do lado esquerdo do espaço de estacionamento.
- 3 Gire o volante de direção totalmente para a direita e dê marcha à ré lentamente.
- 4 Depois que o veículo estiver paralelo com o espaço de estacionamento, endireite o volante de direção e dê marcha à ré lentamente até que o veículo tenha entrado completamente no espaço de estacionamento.
- 5 Pare o veículo em um local adequado e termine de estacionar.

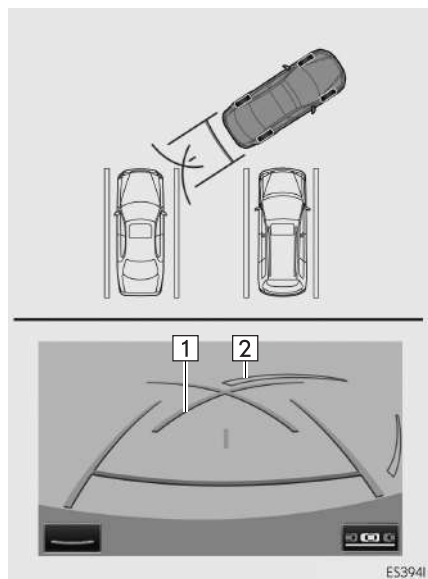

- **1** Linha-guia de assistência ao estacionamento
- 2** Linha de divisão do espaço de estacionamento

4. ESTACIONAMENTO PARALELO

PROCEDIMENTO DE MOVIMENTAÇÃO DO VEÍCULO

<Detalhes da Operação>

Mantendo-se em paralelo com a via, pare o veículo deixando uma folga de aproximadamente 1 m entre seu veículo e o veículo estacionado. [ESTACIONAMENTO]: ETAPA 1

Dê marcha à ré até que a coluna vertical preta e amarela apenas sobreponha a extremidade traseira do veículo estacionado. Em seguida, pare o veículo. [ESTACIONAMENTO]: ETAPA 4

Deixando o veículo parado, mova o volante de direção até que o contorno azul encontre o espaço de estacionamento desejado e dê marcha à ré mantendo o volante de direção nessa posição. [ESTACIONAMENTO]: ETAPA 5

Uma linha azul curva é exibida. Mantenha o volante de direção na mesma posição e dê marcha à ré até que a linha azul curva encontre o canto direito do espaço de estacionamento. [ESTACIONAMENTO]: ETAPA 7

Quando encontrar o canto direito do espaço de estacionamento, gire o volante de direção no sentido oposto o máximo possível. [ESTACIONAMENTO]: ETAPA 8

Mantendo o volante de direção nessa posição, verifique visualmente os arredores usando os espelhos e dê marcha à ré usando as linhas-guia de distância etc., como uma referência. [ESTACIONAMENTO]: ETAPA 9

Quando o veículo estiver aproximadamente no local de estacionamento desejado, o assistente de estacionamento em paralelo é concluído. [ESTACIONAMENTO]: ETAPA 10

<Movimento do veículo>

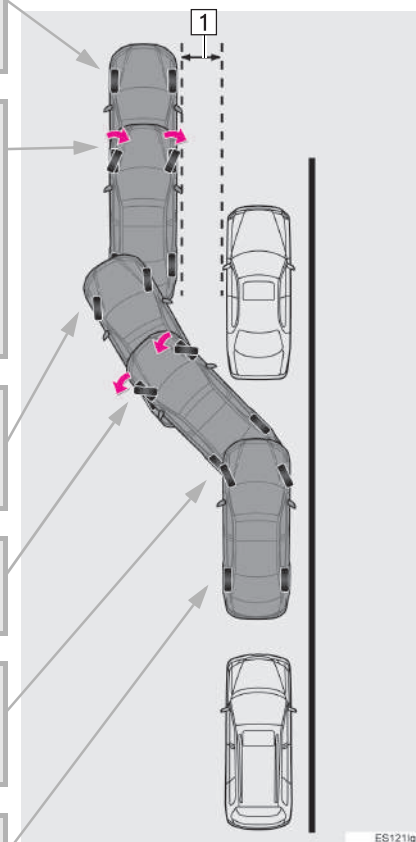

▶ 1 Aproximadamente 1 m

⚠ ATENÇÃO

- Não use o sistema se o visor estiver incorreto devido a um desnível da estrada (curva/acidentada) ou uma estrada não em linha reta.
- Certifique-se de operar o volante de direção somente quando o veículo estiver parado.

ESTACIONAMENTO

O exemplo a seguir descreve o procedimento para entrar em um espaço de estacionamento à direita. Para entrar em um espaço de estacionamento à esquerda, substitua a esquerda pela direita, e vice-versa, em todas as etapas.

- 1 Pare o veículo na posição conforme descrito abaixo e endireite o volante de direção.
 - Uma posição em que você esteja paralelo à estrada (ou o lado da estrada) e em que haja um espaço de aproximadamente 1 m entre seu veículo e o veículo estacionado
 - Uma posição em que você está metade do comprimento de um veículo à frente do veículo estacionado

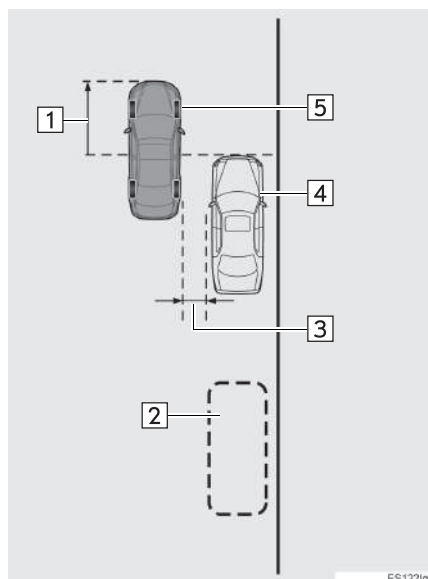

- ▶ 1 Aproximadamente metade do comprimento de um veículo
- ▶ 2 Espaço de estacionamento desejado
- ▶ 3 Aproximadamente 1 m
- ▶ 4 Veículo estacionado
- ▶ 5 Seu veículo

- 2 Mude a alavanca de mudança de marchas para a posição "R".
- 3 Certifique-se de que o monitor exibe a parte atrás dos pneus traseiros do veículo estacionado e selecione .
 - Se a área não for exibida, mova o veículo para frente.
- 4 Com o volante de direção em linha reta, dê marcha à ré lentamente até a posição em que a coluna vertical preta e amarela apenas sobreponha a extremidade traseira do veículo estacionado. Em seguida, pare o veículo.

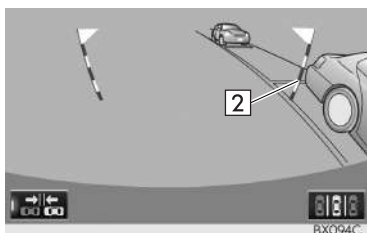
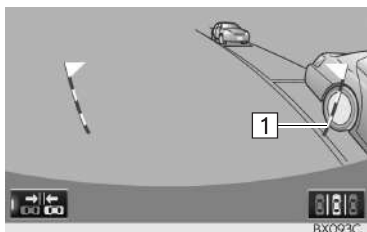

- ▶

1	Coluna vertical preta e amarela
2	Dê marcha à ré no veículo até este ponto

- 5 Gire o volante de direção com o veículo parado até que o contorno azul encontre o espaço de estacionamento desejado.
 - Se a linha estendida do contorno azul for exibida, o assistente de estacionamento paralelo está operacional.

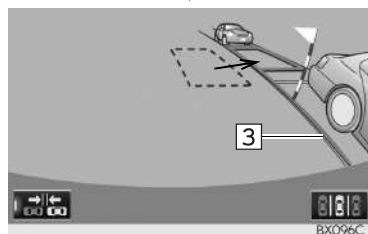
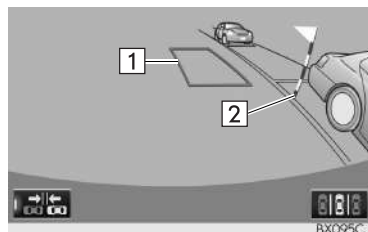

- ▶

1	Contorno azul
2	Coluna vertical preta e amarela
3	Linha estendida

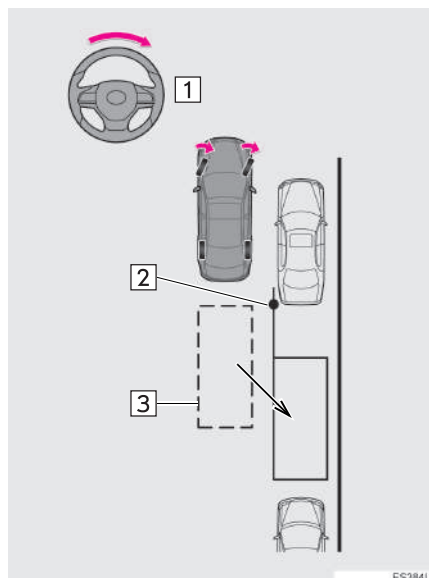

- ▶ 1 Gire o volante de direção para a direita
- ▶ 2 Coluna vertical preta e amarela
- ▶ 3 Contorno azul

NOTA

- Certifique-se de confirmar que não há obstáculos dentro do contorno azul. Se existirem obstáculos dentro do contorno azul, não use o assistente de estacionamento paralelo.
- Quando posicionar o contorno azul sobre o espaço de estacionamento, certifique-se de posicioná-lo de forma que a linha azul estendida não possa cruzar o pneu do veículo estacionado na frente do espaço vazio.
- Se a linha estendida do contorno azul estiver cruzando o veículo estacionado, seu veículo pode estar perto demais. Confirme que há uma folga de aproximadamente 1 m entre seu veículo e o veículo estacionado.

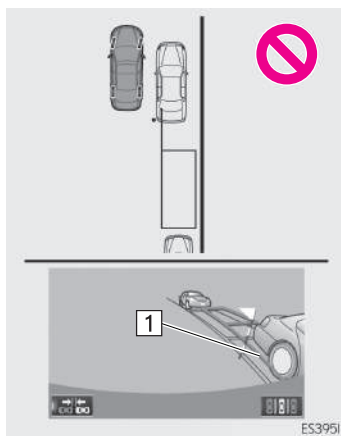

- ▶ 1 Linha estendida sobrepondo a roda

- 6 Mantenha o volante de direção na posição atual e dê marcha à ré.
- O assistente de estacionamento paralelo será cancelado se o volante de direção for movido quando estiver dando marcha à ré. Mude a alavanca de mudança de marchas fora da posição "R" e reinicie a partir do procedimento "1".

**NOTA**

- Ao dar marcha à ré, tenha cuidado para não atingir qualquer obstáculo com seu veículo. Dê marcha à ré no veículo lentamente.

- 7 Uma linha azul curva aparecerá na tela. Mantenha o volante de direção na posição atual e dê marcha à ré lentamente. Pare quando a linha azul curva encontrar o canto do espaço de estacionamento desejado.

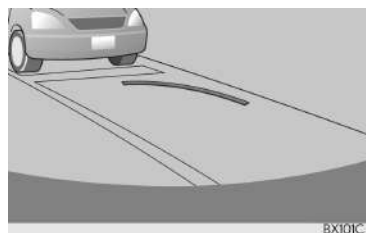
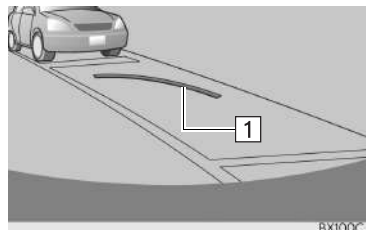

- ▶ 1 Linha azul curva

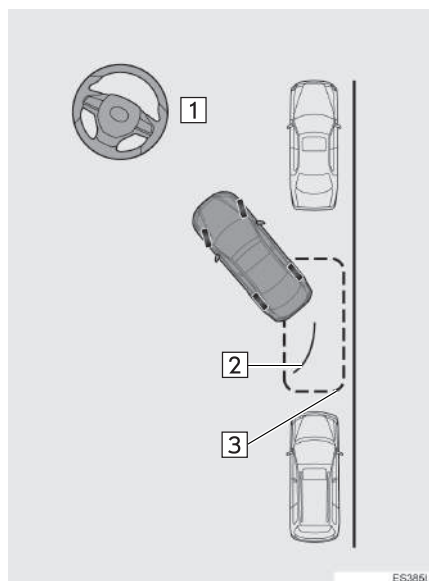

- ▶ 1 Dê marcha à ré mantendo o volante de direção na posição atual
- 2 Linha azul curva
- 3 A linha azul curva encontra o canto neste ponto

- Se você der ré muito lentamente, você poderá perder a sincronização com o assistente de estacionamento paralelo.
- 8 Deixe o veículo parado, gire o volante de direção completamente para a esquerda.
- Certifique-se de girar o volante de direção somente quando o veículo estiver parado.
- 9 Quando a tela mudar, mantenha o volante de direção na posição atual e dê marcha à ré.

**NOTA**

- Ao dar marcha à ré, tenha cuidado para não atingir qualquer obstáculo com seu veículo. Dê marcha à ré no veículo lentamente.

10 Quando o veículo estiver paralelo com a via ou a guia, endireite o volante de direção.

Verifique os arredores visualmente e com os espelhos, em seguida, dê marcha à ré usando as linhas-guia de distância como uma referência e pare.

- Quando o veículo estiver aproximadamente no local de estacionamento desejado, o assistente de estacionamento paralelo é concluído.

INFORMAÇÃO

- É possível que a orientação ao estacionamento paralelo não seja dada ao dar marcha à ré em uma velocidade muito lenta.
- Se o porta-malas for aberto, o assistente de estacionamento paralelo será descontinuado na metade da operação.

PARA CANCELAR O ASSISTENTE DE ESTACIONAMENTO

- 1 Seleccione .

VEÍCULOS EQUIPADOS COM O SENSOR DO SISTEMA LEXUS DE ASSISTÊNCIA A ESTACIONAMENTO

- Se o sensor do sistema Lexus de assistência a estacionamento detectar um objeto enquanto você tenta estacionar o veículo na vaga à esquerda, o poste vertical amarelo e preto pode ser escondido pela exibição do sensor do sistema Lexus de assistência a estacionamento. Nesse caso, desligue o interruptor do sensor do sistema Lexus de assistência a estacionamento (Para mais detalhes, consulte o "Manual do Proprietário"), e opere o veículo enquanto verifica a segurança das áreas próximas do veículo diretamente e pelos espelhos retrovisores. Após a operação, ligue o interruptor.

SE A MENSAGEM "O volante de direção foi esterçado demais, por favor volte a posição original." FOR EXIBIDA

- O volante de direção esterçado demais, e o sistema não pode funcionar. Retorne o volante de direção à posição original.
- Se a mensagem for exibida antes que o contorno seja posicionado sobre o espaço de estacionamento desejado, é provável que o veículo esteja longe demais da guia. Confirme que há uma folga de aproximadamente 1 m entre seu veículo e o veículo estacionado.

MODO ESTREITO

Se a posição em que o veículo será estacionado for mais estreita do que o normal, pode-se usar o modo estreito.

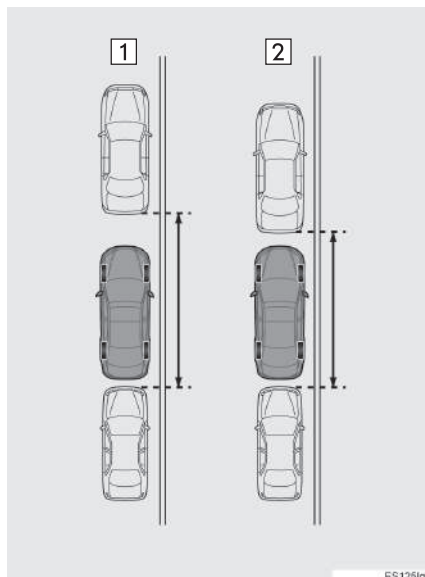



- ▶ 1 Modo normal
- ▶ 2 Modo estreito

- Se o botão de partida for desligado quando o monitor do sistema Lexus de assistência a estacionamento for cancelado com o modo estreito, a tela de cuidado será exibida primeiro a próxima vez que o assistente de estacionamento paralelo for selecionado.

COMO ACIONAR O MODO ESTREITO

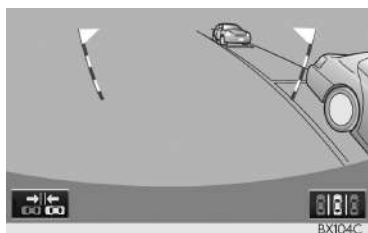
- 1 Seleccione  enquanto está no modo de assistência ao estacionamento paralelo.



- 2 Confirme a advertência na tela de cuidado. Se você concordar, seleccione **“Concordo”**. Para cancelar o modo estreito, seleccione .

- 3 Quando o sistema for alternado para o modo estreito, o indicador em  acenderá.

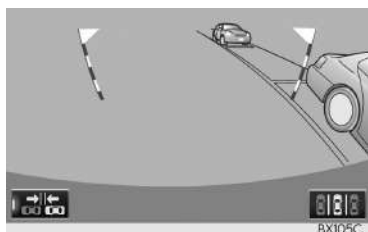

- Seleccione  novamente para alternar o sistema para o modo normal.

5. PRECAUÇÕES PARA O MONITOR DO SISTEMA LEXUS DE ASSISTÊNCIA A ESTACIONAMENTO

ÁREA EXIBIDA NA TELA

○ O monitor do sistema Lexus de assistência a estacionamento exibe uma imagem da vista do para-choque da área atrás do veículo.

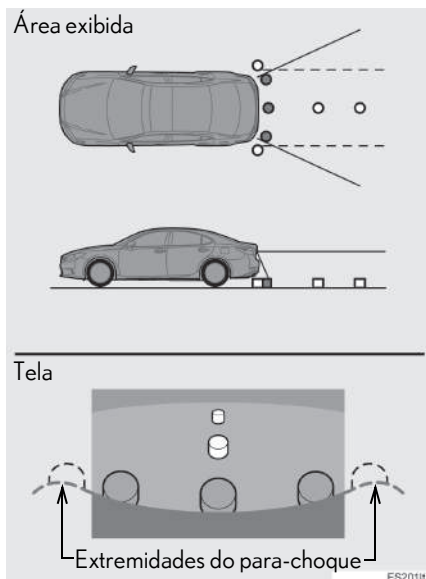

- O procedimento de ajuste da imagem da tela do monitor do sistema Lexus de assistência a estacionamento é o mesmo que o procedimento de ajuste da tela do visor. (→P.38)

INFORMAÇÃO

- A área exibida na tela pode variar conforme as condições de orientação do veículo.
- Objetos próximos à quina do para-choque ou sob ele não podem ser exibidos.
- A câmera usa uma lente especial. A distância da imagem que aparece na tela, é diferente da distância real.
- Itens que estiverem acima da câmera podem não ser exibidos no visor do sistema multimídia.

CÂMERA

A câmera para o monitor do sistema Lexus de assistência a estacionamento fica localizada como mostrado na ilustração.

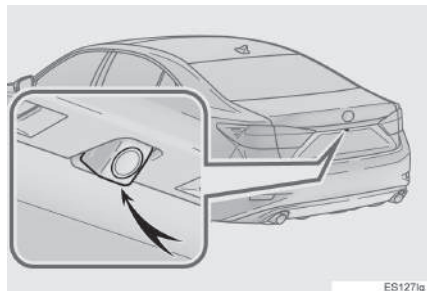

COMO USAR A CÂMERA

Se houver material estranho (como gotas d'água, neve, lama, etc.) aderidos na câmera, a imagem não será exibida claramente. Neste caso, lave com uma grande quantidade de água e limpe a lente da câmera com um pedaço de tecido macio e úmido.

NOTA

- O monitor do sistema Lexus de assistência a estacionamento pode não funcionar adequadamente nos casos a seguir.
 - Se a traseira do veículo sofrer uma colisão, a posição da câmera e o ângulo de instalação podem ser alterados.
 - A câmera é à prova d'água. Não separe, desmonte ou modifique-a. Isto poderá resultar em funcionamento incorreto.
 - Ao limpar a lente da câmera, lave com uma grande quantidade de água e seque com um tecido macio e seco. Esfregar as lentes da câmera com força pode arranhar e inviabilizar a transmissão de imagens claras para o monitor.
 - Não permita a aderência de solventes orgânicos, cera automotiva, limpavidros ou cristalização de vidros na lente da câmera. Caso isto ocorra, limpe-a o mais rapidamente possível.
 - Se a temperatura mudar rapidamente, como quando água que colocada no veículo em água fria, o sistema pode não operar normalmente.
 - Ao lavar o veículo, não aplique jatos intensos de água na câmera ou suas áreas próximas. A negligência poderá resultar em impropriedade na câmera.
- Não exponha a câmera a impactos fortes, pois isso pode causar uma impropriedade. Se isso ocorrer, leve o veículo a uma Concessionária Autorizada Lexus para ser inspecionado o quanto antes.

DIFERENÇAS ENTRE A TELA E A ESTRADA REAL

- As linhas-guia de distância e as linhas-guia de largura do veículo podem não estar realmente paralelas as linhas divisórias da vaga, mesmo quando elas parecem estar. Verifique visualmente.
- As distâncias entre as linhas-guia de largura do veículo e as linhas divisórias direita e esquerda da vaga podem não ser iguais, mesmo quando parecem ser. Verifique visualmente.
- As linhas-guia de distância servem como orientação de distância para superfícies planas. Em qualquer uma das situações a seguir, há uma margem de erro entre as linhas-guia na tela e a distância/curso real na estrada.

QUANDO O SOLO ATRÁS DO VEÍCULO POSSUI INCLINAÇÃO ACENTUADA

As linhas-guia de distância irão parecer estar mais próximas do veículo do que a distância real. Por conta disso, os objetos parecerão estar mais longe do que realmente estão. Da mesma forma, haverá uma margem de erro entre as linhas-guia e a distância/curso real na estrada.

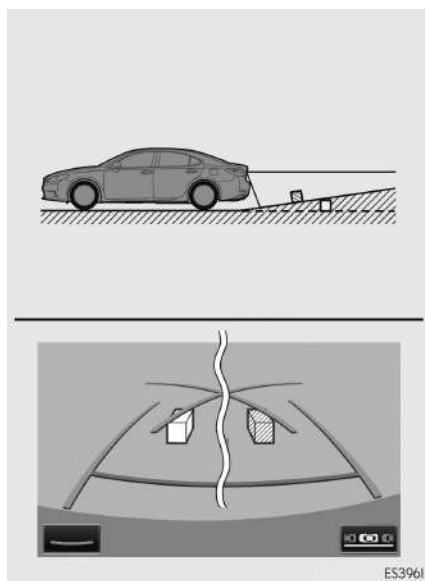

QUANDO O SOLO ATRÁS DO VEÍCULO POSSUI DECLIVES ACENTUADOS

As linhas-guia de distância irão parecer estar mais distantes do veículo do que a distância real. Por conta disso, os objetos parecerão estar mais próximos do que realmente estão. Da mesma forma, haverá uma margem de erro entre as linhas-guia e a distância/curso real na estrada.

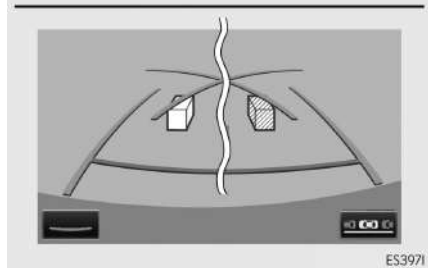
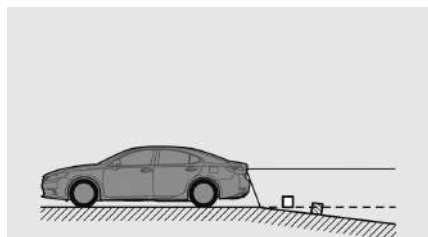

ES3971

QUANDO QUALQUER PARTE DO VEÍCULO É REBAIXADA

Quando qualquer parte do veículo for rebaixada devido ao número de passageiros ou a distribuição da carga, há uma margem de erro entre as linhas-guia na tela e a distância/curso real na estrada.

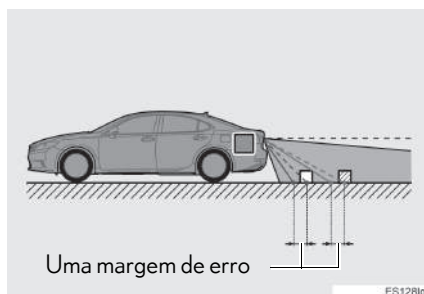

ES1281g

AO SE APROXIMAR DE OBJETOS TRIDIMENSIONAIS

As linhas de curso estimado consideram objetos com uma superfície plana (como a estrada). Não é possível determinar a posição de objetos tridimensionais (como veículos) usando as linhas de curso estimado e as linhas-guia de distância. Ao se aproximar de um objeto tridimensional que se estenda para fora (como a plataforma de um caminhão), tenha cuidado com o seguinte.

LINHAS DE CURSO ESTIMADO

Inspecione visualmente os arredores e a área atrás do veículo. No caso mostrado abaixo, o caminhão parece estar fora das linhas do curso estimado e não parece que o veículo atingirá o caminhão. No entanto, na realidade, a carroçaria traseira do caminhão cruza as linhas do curso estimado. Na realidade, se você der marcha à ré orientado pelas linhas do curso estimado, o veículo poderá atingir o caminhão.

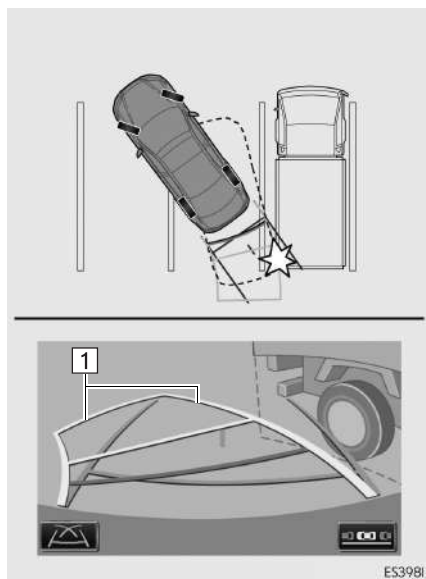

► 1 Linhas do curso estimado

LINHAS-GUIA DE DISTÂNCIA

Inspecione visualmente os arredores e a área atrás do veículo. Na tela, parece que o caminhão está estacionado no ponto B. No entanto, se você der ré para o ponto A, você irá bater no caminhão. Na tela, aparece que A é o ponto mais próximo e o C é o ponto mais distante. No entanto, na realidade, a distância entre A e C é a mesma, e B é mais distante do que A e C.

Posições de A, B e C

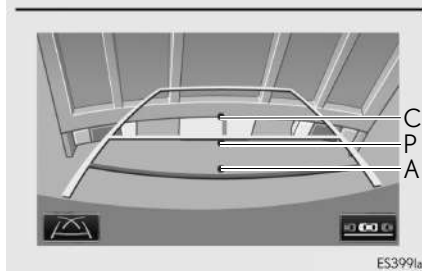
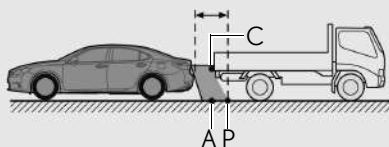

6. INFORMAÇÕES IMPORTANTES

SE VOCÊ NOTAR ALGUNS DOS SINTOMAS

Se você notar qualquer um dos seguintes sintomas, consulte a causa provável e a solução e verifique novamente.

Se o sintoma não for resolvido pela solução, leve o veículo à Concessionária Autorizada Lexus para ser inspecionado.

Sintoma	Causa provável	Solução
A imagem é difícil de se ver	<ul style="list-style-type: none"> • O veículo está em uma área escura • A temperatura ao redor da lente é extremamente alta ou baixa. • A temperatura externa é baixa • Há gotas d'água na câmera • Está chovendo ou úmido • Há adesão de objeto estranho (lama etc.) à câmera • Luz do sol ou faróis estão refletindo diretamente na câmera • O veículo está sob luzes fluorescentes, luzes de sódio, luzes de mercúrio etc. 	<p>Dê ré enquanto verifica visualmente os arredores do veículo. (Use o monitor novamente assim que as condições melhorarem.)</p> <p>O procedimento de ajuste da qualidade da imagem do monitor do sistema Lexus de assistência a estacionamento é o mesmo que o procedimento de ajuste da tela do visor. (→P.38)</p>
A imagem está borrada	Há pó ou material estranho (como gotas d'água, neve, lama, etc.) na câmera.	Lave com uma grande quantidade de água e limpe a lente da câmera com um pedaço de tecido macio e úmido.
A imagem está fora de alinhamento	A câmera ou área ao redor recebeu forte impacto.	Leve o veículo para ser inspecionado na Concessionária Autorizada Lexus.

Sintoma	Causa provável	Solução
As linhas-guia estão fora demais do alinhamento	A posição da câmera está fora de alinhamento.	Leve o veículo para ser inspecionado na Concessionária Autorizada Lexus.
	<ul style="list-style-type: none"> • O veículo está inclinado (Há uma carga pesada no veículo, a pressão dos pneus está baixa devido a um pneu furado etc.) • O veículo está em um terreno inclinado. 	Se o veículo estiver dentro de uma das situações, isto é sinal de que não há nenhuma impropriedade. Dê ré enquanto verifica visualmente os arredores do veículo.
As linhas do curso estimado movem-se uniformemente, embora o volante de direção esteja em linha reta	Há uma falha nos sinais emitidos pelo sensor de direção.	Leve o veículo para ser inspecionado na Concessionária Autorizada Lexus.
As linhas-guia não são exibidas	O porta-malas está aberto.	Feche o porta-malas Se isso não resolver o sintoma, providencie a inspeção do veículo na Concessionária Autorizada Lexus.
<p>“Sistema inicializando.” é exibido</p> 	<ul style="list-style-type: none"> • O volante de direção foi movido enquanto a bateria de 12 V estava sendo reinstalada. • A energia da bateria de 12 V está baixa. • O sensor de direção foi reinstalado. • Há uma falha nos sinais emitidos pelo sensor de direção. 	<p>Pare o veículo e gire o volante de direção o máximo possível para a esquerda ou para a direita.</p> <p>Se isso não resolver o sintoma, providencie a inspeção do veículo na Concessionária Autorizada Lexus.</p> <ul style="list-style-type: none"> • Na tela de inicialização do sistema, selecione o “?” para exibir o procedimento de operação.

TELEFONE

1 OPERAÇÃO DO TELEFONE (SISTEMA VIVA-VOZ PARA TELEFONES CELULARES)

1. REFERÊNCIA RÁPIDA..... 250
2. ALGUNS PRINCÍPIOS BÁSICOS 251
 - COMO REGISTRAR/CONECTAR UM
TELEFONE Bluetooth® 252
 - COMO USAR O INTERRUPTOR/
MICROFONE DO TELEFONE..... 252
 - COMO USAR UMA ETIQUETA DE
VOZ..... 253
 - SISTEMA DE COMANDO DE VOZ..... 254
 - SOBRE OS CONTATOS NA
LISTA DE CONTATOS..... 255
 - QUANDO VENDER OU DESCARTAR
O VEÍCULO..... 255
3. COMO FAZER CHAMADAS NO
TELEFONE Bluetooth® 256
 - POR LISTA DE FAVORITOS..... 257
 - POR HISTÓRICO DE CHAMADAS..... 257
 - POR LISTA DE CONTATOS..... 258
 - PELO TECLADO DE DISCAGEM..... 260
 - POR INTERRUPTOR FORA DO
GANCHO 261
 - POR ETIQUETA DE VOZ..... 261

4. COMO RECEBER CHAMADAS NO
TELEFONE Bluetooth® 262
 - CHAMADAS RECEBIDAS..... 262
5. COMO FALAR NO TELEFONE
Bluetooth® 263
 - CHAMADA EM ESPERA 265

2 CONFIGURAÇÕES

1. CONFIGURAÇÕES DO
TELEFONE..... 266
 - TELA "Sons" 267
 - TELA "Notificações"..... 267
 - TELA "Histórico de Chamadas/Contatos" . 268

3 O QUE FAZER SE...

1. DIAGNÓSTICO DE FALHAS.....280

1. REFERÊNCIA RÁPIDA

A tela principal do telefone pode ser acessada pelos seguintes métodos:

▶ Ao usar os interruptores de áudio no volante de direção

Pressione o interruptor  no volante de direção.

▶ A partir da tela "Menu"

Pressione o botão "MENU" no Touch Remoto e, em seguida, selecione "Telefone".

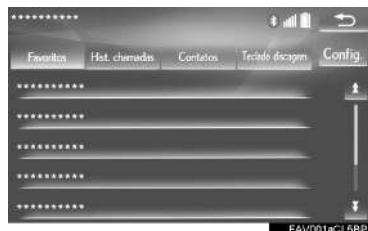

	Função	Página
Operação do telefone	Como registrar/conectar um dispositivo Bluetooth®	41
	Como fazer uma chamada no telefone Bluetooth®	256
	Como receber uma chamada no telefone Bluetooth®	262
	Como falar ao telefone Bluetooth®	263
Como configurar um telefone	Configurações do telefone	266
	Configurações Bluetooth®	47

2. ALGUNS PRINCÍPIOS BÁSICOS

○ sistema viva-voz permite fazer e receber chamadas sem ter que tirar as mãos do volante de direção.

Esse sistema é compatível com Bluetooth®. Bluetooth® é um sistema de dados sem fio que permite usar telefones celulares sem que estejam conectados por um cabo ou colocados em um suporte.

Uma explicação do procedimento de operação do telefone é fornecida neste capítulo.

ATENÇÃO

- Ao dirigir, não use o telefone celular ou conecte o telefone Bluetooth®.
- A sua unidade de áudio possui antenas Bluetooth®. Pessoas com marcapassos cardíacos implantados, dispositivos de terapia de ressincronização cardíaca ou desfibriladores cardioversores implantáveis devem se manter uma distância segura entre eles e as antenas Bluetooth®. As ondas de rádio podem afetar o funcionamento de tais dispositivos.
- Antes de utilizar dispositivos Bluetooth®, usuários de quaisquer outros dispositivos médicos elétricos que não sejam marcapassos cardíacos implantados, dispositivos de terapia de ressincronização cardíaca ou desfibriladores cardioversores implantáveis devem consultar o fabricante destes equipamentos quanto a informações sobre a operação sob a influência de ondas de rádio. Ondas de rádio podem ter efeitos inesperados sobre o funcionamento de tais dispositivos médicos.

NOTA

- Não deixe o telefone celular no veículo. A temperatura no interior pode aumentar a um nível que poderia danificar o telefone.

INFORMAÇÃO

- Se o telefone celular não for compatível com Bluetooth®, esse sistema não funcionará.
- Nas seguintes condições, o sistema poderá não funcionar:
 - O telefone celular está desligado.
 - A posição atual está fora da área de comunicação.
 - O telefone celular não está conectado.
 - A bateria do telefone celular está baixa.
- Ao usar áudio Bluetooth® e viva-voz ao mesmo tempo, poderão ocorrer os seguintes problemas:
 - A conexão Bluetooth® poderá ser cortada.
 - Um ruído poderá ser ouvido na reprodução de áudio Bluetooth®.

COMO REGISTRAR/ CONECTAR UM TELEFONE Bluetooth®

Para usar o sistema viva-voz para telefones celulares, é necessário registrar um telefone celular no sistema. (→P.41)

VISOR DE CONDIÇÃO DO TELEFONE Bluetooth®

A condição do telefone Bluetooth® aparece na parte superior do lado direito da tela. (→P.14)

COMO USAR O INTERRUPTOR/MICROFONE DO TELEFONE

INTERRUPTOR NO VOLANTE DE DIREÇÃO

Ao pressionar o telefone, uma chamada pode ser recebida ou terminada sem retirar suas mãos do volante de direção.

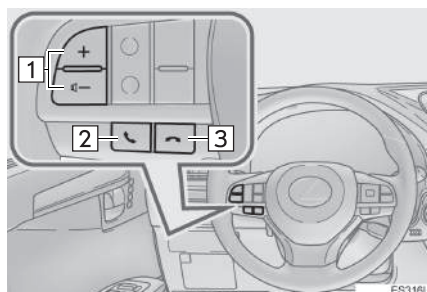

- 1 Interruptor de controle de volume
 - Pressione o interruptor “+” para aumentar o volume.
 - Pressione o interruptor “-” para aumentar o volume.
- 2 Interruptor fora do gancho
- 3 Interruptor no gancho

MICROFONE

O microfone é usado quando falar ao telefone.

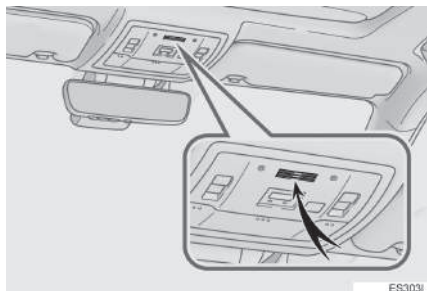

COMO USAR UMA ETIQUETA DE VOZ

Pressione esse interruptor para acionar a função de etiqueta de voz. (→P.261)

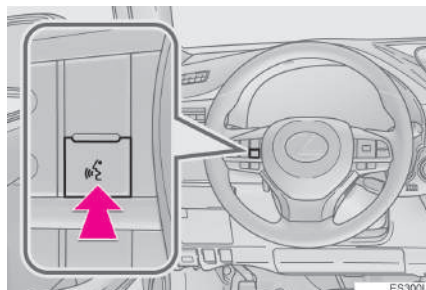

SISTEMA DE COMANDO DE VOZ

Pressione esse interruptor para operar o sistema de comando de voz.

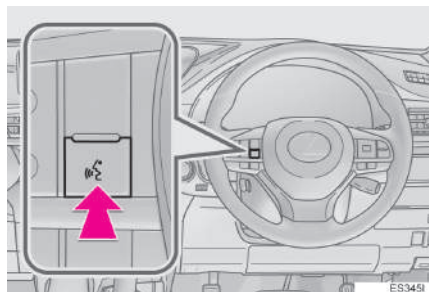

- O sistema de comando de voz e sua lista de comandos podem ser operados. (→P.209)

INFORMAÇÃO

- A voz do outro assinante será ouvida pelos alto-falantes dianteiros. O sistema de áudio e vídeo será emudecido durante as chamadas telefônicas ou quando forem usados os comandos de voz do viva-voz.
- Fale alternadamente com a pessoa na outra ponta do telefone. Se as duas pessoas falarem ao mesmo tempo, a outra pessoa não ouvirá o que foi falado. (Não se trata de uma impropriedade.)
- Mantenha o volume da chamada baixo. Caso contrário, a voz da outra pessoa poderá ser ouvida fora do veículo e o eco da voz poderá aumentar. Quando falar ao telefone, fale de forma clara em direção ao microfone.
- A pessoa na outra ponta poderá não ouvi-lo de forma clara quando:
 - Estiver dirigindo em uma estrada não pavimentada. (Fazendo ruído excessivo de tráfego.)
 - Estiver dirigindo em velocidades altas.
 - O teto ou os vidros estiverem abertos.
 - Os difusores do ar condicionado estiverem apontados em direção ao microfone.
 - O som do ventilador do ar condicionado estiver alto.
 - Há um efeito negativo na qualidade do som devido ao telefone e/ou a rede estar sendo usado.

SOBRE OS CONTATOS NA LISTA DE CONTATOS

- Os dados a seguir são armazenados para cada telefone registrado. Quando outro telefone está conectado, os seguintes dados registrados não podem ser lidos:
 - Dados de contato
 - Etiqueta de voz
 - Dados do histórico de chamadas
 - Dados de favoritos
 - Dados de imagem
 - Todas as configurações do telefone

INFORMAÇÃO

- Quando o registro do telefone é excluído, os dados acima mencionados também são excluídos.

QUANDO VENDER OU DESCARTAR O VEÍCULO

Muitos dados pessoais são registrados ao usar o sistema viva-voz. Quando vender ou descartar o veículo, inicialize os dados. (→P.63)

- Os seguintes dados no sistema podem ser inicializados:
 - Dados de contato
 - Etiqueta de voz
 - Dados do histórico de chamadas
 - Dados de favoritos
 - Dados de imagem
 - Todas as configurações do telefone

INFORMAÇÃO

- Uma vez inicializados, os dados e as configurações serão apagadas. Preste muita atenção ao inicializar os dados.

3. COMO FAZER CHAMADAS NO TELEFONE

Bluetooth®

Depois que um telefone Bluetooth® tiver sido registrado, pode-se fazer uma chamada usando o sistema viva-voz. Há vários métodos para fazer uma chamada, conforme descrito abaixo.

- 1 Pressione o botão "MENU" no Touch Remoto.

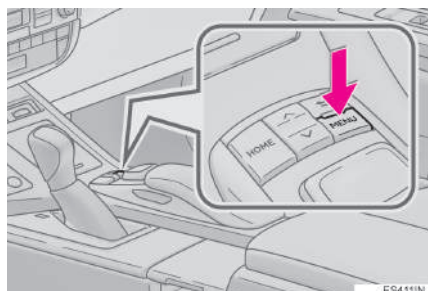

- 2 Selecione "Telefone".

- 3 Selecione a guia desejada para fazer a chamada.

- A tela superior do telefone pode ser exibida ao pressionar o interruptor  no volante de direção.

Como fazer uma lista de chamadas	Página
Por lista de favoritos	257
Por histórico de chamadas	257
Por lista de contatos* ¹	258
Por teclado de discagem* ¹	260
Por chamadas POI	83
Por interruptor fora do gancho	261
Por etiqueta de voz	261

*¹: A operação não pode ser realizada durante a condução.





POR LISTA DE FAVORITOS

As chamadas podem ser feitas usando os contatos registrados, que podem ser selecionados na lista de contatos. (→P.275)

- 1 Exiba a tela superior do telefone. (→P.256)
- 2 Selecione a guia “**Favoritos**” e, em seguida, o contato desejado.
- 3 Selecione o número desejado.
- 4 Verifique se a tela “Chamadas” é exibida.

POR HISTÓRICO DE CHAMADAS

Até 30 itens do histórico de chamadas (perdidas, recebidas e feitas) podem ser selecionados na aba “Histórico de Chamadas”.

- 1 Exiba a tela superior do telefone. (→P.256)
- 2 Selecione a guia “**Histórico de chamadas**”, e selecione  ou o contato desejado.
 - Os ícones de tipo de chamada são exibidos.
 - : Chamada perdida
 - : Chamada recebida
 - : Chamada feita
 - ▶ Quando  é selecionado
- 3 Verifique se a tela “Chamadas” é exibida.
 - ▶ Quando o contato desejado é selecionado
- 3 Selecione o número desejado.
- 4 Verifique se a tela “Chamadas” é exibida.

INFORMAÇÃO

- Ao fazer uma chamada para o mesmo número continuamente, somente a chamada mais recente é listada no histórico de chamadas.
- Quando um número de telefone registrado na lista de contatos é recebido, o nome é exibido.
- Os números de chamadas retidas também são memorizados no sistema.
- As chamadas telefônicas internacionais podem não ser feitas, dependendo do tipo de telefone celular que você tem.
- A lista deve agrupar as entradas consecutivas com o mesmo número de telefone e o mesmo tipo de chamada. Por exemplo, duas chamadas do celular de José seriam exibidas da seguinte maneira: José (2)
- Ao pressionar o interruptor  no volante de direção, pode-se fazer uma chamada para o item mais recente no histórico.

POR LISTA DE CONTATOS

As chamadas podem ser feitas usando os dados de contato que foram transferidos de um telefone celular registrado. (→P.268)

Até 2.500 contatos (no máximo 4 números de telefone por contato) podem ser registrados na lista de contatos.

- 1 Exiba a tela superior do telefone. (→P.256)
- 2 Selecione a guia “**Contatos**” e, em seguida, o contato desejado.
- 3 Selecione o número desejado.
 - A ordem dos números de telefone que é apresentada pode diferir da ordem apresentada no telefone celular.
- 4 Verifique se a tela “Chamadas” é exibida.

QUANTO O CONTATO ESTÁ VAZIO

■ PARA TELEFONES COMPATÍVEIS COM Bluetooth®

- ▶ Quando a “Transferência Automática” é ativada (→P.268)
- Os contatos são transferidos automaticamente.
- ▶ Quando “Transferência Automática” está desativada (→P.268)

1 Seleccione o item desejado.

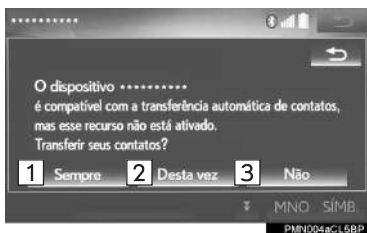

Nº	Função
1	Selecione para sempre transferir todos os contatos de um telefone celular conectado automaticamente.
2	Selecione para transferir todos os contatos de um telefone celular conectado apenas uma vez.
3	Selecione para cancelar a transferência.

2 Verifique se a tela de confirmação é exibida quando a operação for concluída.

■ PARA TELEFONES PBAP INCOMPATÍVEIS MAS COMPATÍVEIS COM Bluetooth®

1 Seleccione o item desejado.

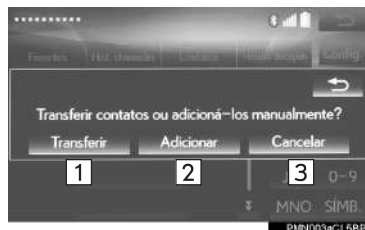



Nº	Função
1	Selecione para transferir os contatos do telefone celular conectado.
2	Selecione para adicionar um novo contato manualmente
3	Selecione para cancelar a transferência.

- ▶ Quando “Transferir” é selecionado
- 2 Siga as etapas em “▶ Quando o contato não está registrado” a partir da “Etapa 2”. (→P.270)
- ▶ Quando “Adicionar” é selecionado
- 2 Siga as etapas em “COMO REGISTRAR UM NOVO CONTATO NA LISTA DE CONTATOS” na “ETAPA 2”. (→P.272)

INFORMAÇÃO

- A operação de transferência manual não pode ser realizada durante a condução.
- Se o seu telefone celular não for compatível com PBAP nem OPP, os contatos não podem ser transferidos.
- Dependendo do tipo de telefone Bluetooth[®]:
 - Poderá ser necessário executar etapas adicionais no telefone ao transferir os dados de contato.
 - A imagem registrada na lista de contatos pode não ser transferida, dependendo do tipo de telefone Bluetooth[®] conectado.

POR TECLADO DE DISCAGEM



- 1 Exiba a tela superior do telefone. (→P.256)
- 2 Selecione a guia “Teclado de Discagem” e digite o número do telefone.
- 3 Selecione  ou pressione o interruptor  no volante de direção.
- 4 Verifique se a tela “Chamadas” é exibida.

INFORMAÇÃO

- Dependendo do tipo do telefone Bluetooth[®] conectado, poderá ser necessário executar etapas adicionais no telefone.

POR INTERRUPTOR FORA DO GANCHO

As chamadas podem ser feitas usando o item mais recente do histórico de chamadas.

- 1 Pressione o interruptor  no volante de direção para exibir a tela superior do telefone.
- 2 Pressione o interruptor  no volante de direção para exibir a tela de “Histórico de Chamadas”.
- 3 Pressione o interruptor  no volante de direção para chamar o item mais recente do histórico de chamadas.
- 4 Verifique se a tela “Chamadas” é exibida.

POR ETIQUETA DE VOZ

As chamadas podem ser feitas falando a etiqueta de voz de um contato registrado na lista de contatos. (→P.277)

- 1 Pressione o interruptor falar.

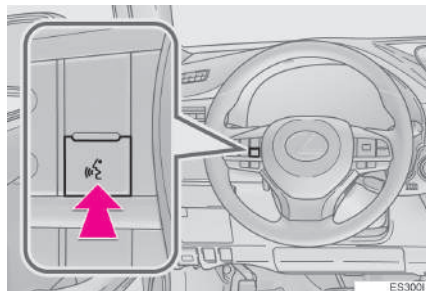

- 2 Verifique se a tela a seguir é exibida.
 - Sistema: “Por favor, fale o nome do contato.” (Um sinal sonoro soa.)
- 3 Fale um contato registrado, como “José”.
 - Sistema: “Pressione o interruptor fora do gancho para disar.”
- 4 Se vários nomes ou números aparecerem na tela, selecione o nome ou o número desejado.
 - Se o nome ou o número desejado não forem mostrados na tela, reinicie a partir da etapa 1.
- 5 Pressione o interruptor  no volante de direção.
- 6 Verifique se a tela “Chamadas” é exibida.

■ PARA CANCELAR A ETIQUETA DE VOZ



A etiqueta de voz pode ser cancelada ao realizar uma das operações a seguir.

- Pressione e segure o interruptor falar.
- Selecione “Cancelar”.



4. COMO RECEBER CHAMADAS NO TELEFONE Bluetooth®

CHAMADAS RECEBIDAS

Ao receber uma chamada, essa tela é exibida com um som.

- 1 Seleccione  ou pressione o interruptor  no volante de direção para falar ao telefone.



Para recusar a chamada: Seleccione o interruptor  ou pressione o  no volante de direção.

Para ajustar o volume de uma chamada recebida: Gire o botão "PWR-VOL"/  ou use o interruptor de controle de volume no volante de direção.

INFORMAÇÃO

- Durante chamadas telefônicas internacionais, o nome ou o número da pessoa na outra ponta pode não ser exibido corretamente, dependendo do tipo de telefone celular que você tem.
- O tom de toque que foi definido na tela "Som" soa quando há uma chamada entrante. Dependendo do tipo de telefone Bluetooth®, o sistema e o telefone Bluetooth® podem soar simultaneamente quando há uma chamada entrante. (→P.267)
- O modo de exibição de chamada recebida pode ser configurado. (→P.267)

5. COMO FALAR NO TELEFONE Bluetooth®

Quando estiver falando ao telefone, essa tela é exibida. As operações descritas abaixo podem ser realizadas nessa tela.

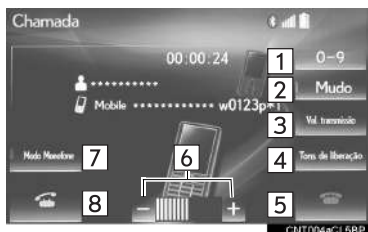

INFORMAÇÃO

- Ao mudar de chamada de telefone celular para chamada viva-voz, a tela viva-voz será exibida e suas funções podem ser acionadas na tela.
- Mudar entre chamada de telefone celular e chamada viva-voz pode ser feito ao acionar diretamente o telefone celular.
- Os métodos de transferência e as operações serão diferentes, dependendo do tipo de telefone celular que você tem.
- Para a operação do telefone celular, consulte o manual que acompanha o produto.

Nº	Função	Página
1	Selecione para exibir o teclado de discagem para enviar tons.	264
2	Selecione para emudecer sua voz para a outra pessoa.	—
3	Selecione para ajustar o volume da sua voz que é ouvido pelo alto-falante da pessoa na outra ponta.	265
4	Selecione para enviar tons. Esse botão só aparece quando um número contendo um (w) é discado no modo viva-voz.	264
5	Selecione para desligar o telefone.	—
6	Selecione “+” ou “-” para ajustar o volume da voz da outra pessoa.	—
7	Selecione para mudar os modos do monofone entre viva-voz e telefone celular.	—
8	Selecione para começar a falar com a pessoa na outra ponta.	265

COMO ENVIAR TONS

PELO TECLADO DE DISCAGEM

Essa operação não pode ser realizada durante a condução.

- 1 Selecione “0-9”.
- 2 Digite o número desejado.

AO SELECIONAR “Tons de Liberação”

“Tons de Liberação” aparece quando um sinais de tom contínuos contendo um (w) são registrados na lista de contatos.

- 1 Selecione “Tons de liberação”.

INFORMAÇÃO

- Um sinal de tom contínuo é uma sequência de caracteres que consiste em número e os caracteres p ou w. (por exemplo, 056133w0123p#1*)
- Quando se utiliza o tom de pausa “p”, os dados de tom até o próximo tom de pausa serão automaticamente enviados após 2 segundos. Quando se utiliza o tom de pausa “w”, os dados de tom até o próximo tom de pausa serão automaticamente enviados após uma operação realizada pelo usuário.
- Os tons de liberação podem ser usados quando se deseja a operação automática de um serviço telefônico, como uma secretária eletrônica ou um serviço de recados. Um número de telefone com sinais de tom contínuos pode ser registrado na lista de contatos.

CONFIGURAÇÃO DO VOLUME DE TRANSMISSÃO



- 1 Selecione “Volume de transmissão”.
- 2 Selecione o nível desejado para o volume de transmissão.
- 3 Selecione “OK”.

INFORMAÇÃO

- A qualidade do som da voz ouvida do alto-falante da pessoa na outra ponta pode ser impactada negativamente.
- O “Volume de Transmissão” é esmaecido quando mudo está ativado.



CHAMADA EM ESPERA

Quando uma chamada é interrompida por um terceiro durante a conversação, essa tela é apresentada.

- 1 Selecione  ou pressione o interruptor  no volante de direção para começar a falar com a outra pessoa.

Para recusar o recebimento da chamada:

Selecione o interruptor  ou pressione o  no volante de direção.

- Cada vez que  for selecionado ou o interruptor  no volante de direção for pressionado durante uma chamada interrompida, a pessoa que está em espera será comutada.

INFORMAÇÃO

- Essa função pode não estar disponível, dependendo do tipo de telefone celular.

1. CONFIGURAÇÕES DO TELEFONE

- 1 Pressione o botão “MENU” no Touch Remoto.

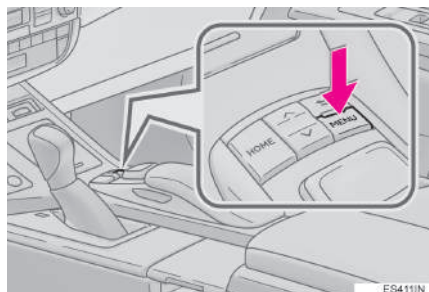

- 2 Selecione “Config.”.
- 3 Selecione “Telefone”.
- 4 Selecione o item a ser definido.



Nº	Informação	Página
1	Como registrar/conectar um telefone	47
2*	Configurações de som	267
3*	Configurações de notificação	267
4*	Configurações de histórico de chamadas/contatos	268

*: Essa operação não pode ser realizada durante a condução.

COMO EXIBIR A TELA DE CONFIGURAÇÕES DO TELEFONE DE OUTRA MANEIRA

- 1 Exiba a tela superior do telefone. (→P.256)
- 2 Selecione “Configurações”.

TELA “Sons”

O volume da chamada e do tom de toque pode ser ajustado. Um tom de toque pode ser selecionado.

- 1 Exiba a tela “Configurações do telefone”. (→P.266)
- 2 Selecione “Sons”.
- 3 Selecione os itens desejados que serão configurados.

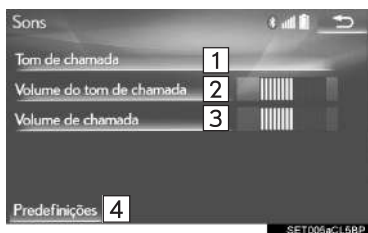

Nº	Função
1	Selecione o conjunto de tons de toque desejado
2	Selecione “-” ou “+” para ajustar o volume do tom de toque.
3	Selecione “-” ou “+” para ajustar o volume padrão para a voz da pessoa na outra ponta.
4	Selecione para redefinir todos os itens de configuração.

INFORMAÇÃO

- Dependendo do tipo de telefone, algumas funções podem não estar disponíveis.

TELA “Notificações”

- 1 Exiba a tela “Configurações do telefone”. (→P.266)
- 2 Selecione “Notificações”.
- 3 Selecione os itens desejados que serão configurados.



Nº	Função
1	Selecione para mudar para a exibição de chamada recebida. “Tela Cheia”: Quando uma chamada é recebida, a tela de chamada recebida é exibida e pode ser acionada na tela. “Lista Drop-down”: Uma mensagem é exibida na lateral superior da tela e só pode ser operada pelos interruptores na almofada do volante de direção.
2	Selecione para definir a exibição de mensagem de contato/completamento de transferência de histórico como ligada/desligada.
3	Selecione para redefinir todos os itens configurados.

INFORMAÇÃO

- Dependendo do telefone, essas funções podem não estar disponíveis.

TELA “Histórico de Chamadas/ Contatos”

Os contatos podem ser transferidos de um telefone Bluetooth® para o sistema. Se o seu telefone celular não for compatível com PBAP nem OPP, os contatos não podem ser transferidos.

os contatos também podem ser adicionados, editados e excluídos.

O histórico de chamadas pode ser excluído; e os contatos e favoritos podem ser alterados.

- 1 Exibe a tela “Configurações do telefone”. (→P.266)
- 2 Selecione “Histórico de chamadas/ contatos”.
- 3 Selecione os itens desejados que serão configurados.

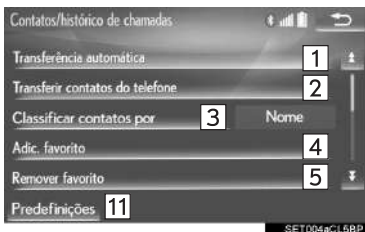

Nº	Função	Página
1	Para telefones Bluetooth® compatíveis com PBAP: Selecione para alterar as configurações de transferência de histórico/contatos.	269
2	Selecione para atualizar os contatos do telefone conectado.	270
3	Selecione para classificar os contatos por campo de nome ou sobrenome.	—
4	Selecione para adicionar contatos à lista de favoritos.	275
5	Selecione para excluir contatos da lista de favoritos.	276
6*	Selecione para apagar contatos do histórico de chamadas.	—
7*	Selecione para adicionar novos contatos à lista de contatos.	272
8*	Selecione para editar contatos na lista de contatos.	273
9*	Selecione para excluir contatos da lista de contatos.	274
10	Selecione para definir a inclusão de etiquetas de voz na lista de etiquetas de voz, definir a edição de etiquetas de voz ou definir a exclusão de etiquetas de voz da lista de etiquetas de voz.	277
11	Selecione para redefinir todos os itens configurados.	—

Nº	Função	Página
----	--------	--------

*: Para telefones PBAP compatíveis com Bluetooth[®], essa função está disponível quando a “Transferência Automática” está configurada como desligada. (→P.268)

INFORMAÇÃO

- Dependendo do tipo de telefone, algumas funções podem não estar disponíveis.
- Os dados de contato são gerenciados independentemente para cada telefone registrado. Quando um telefone está conectado, os dados registrado do outro telefone não podem ser lidos.

COMO CONFIGURAR A TRANSFERÊNCIA AUTOMÁTICA DE HISTÓRICO/CONTATOS

A função de transferência automática de histórico/contatos está disponível apenas para telefones Bluetooth[®] compatíveis com PBAP.

- 1 Selecione “Transferência automática”.
- 2 Selecione os itens desejados que serão configurados.

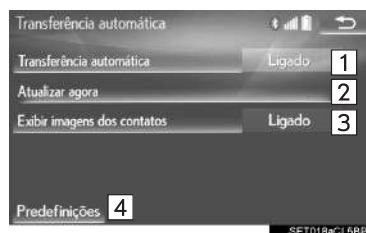

Nº	Função
1	Selecione para definir a transferência automática de histórico/contatos como ligada/desligada. Quando definida para ligada, os dados do histórico e de contato do telefone são transferidos automaticamente.
2	Selecione para atualizar os contatos do telefone conectado. (→P.270)
3	Selecione para definir a exibição da imagem do contato transferido como ligada/desligada.
4	Selecione para redefinir todos os itens configurados.

■ ATUALIZAR OS CONTATOS DO TELEFONE

- 1 Selecione **“Atualizar agora”**.
 - Os contatos são transferidos automaticamente.
- 2 Verifique se a tela de confirmação é exibida quando a operação for concluída.
 - Essa operação pode ser desnecessária, dependendo do tipo de telefone celular.
 - Dependendo do tipo de telefone celular, a autenticação OBEX poderá ser necessária ao transferir dados de contato. Digite “1234” no telefone Bluetooth®.
 - Se outro dispositivo Bluetooth® estiver conectado ao transferir os dados de contato, dependendo do telefone, poderá ser necessário desconectar o dispositivo Bluetooth® conectado.
 - Dependendo do tipo do telefone Bluetooth® conectado, poderá ser necessário executar etapas adicionais no telefone.

■ TRANSFERIR CONTATOS DO TELEFONE

- Quanto o contato não está registrado
- 1 Selecione **“Transferir contatos do telefone”**.
 - 2 Transferir os dados do contato para o sistema usando um telefone Bluetooth®.
 - Essa operação pode ser desnecessária, dependendo do tipo de telefone celular.
 - Dependendo do tipo de telefone celular, a autenticação OBEX poderá ser necessária ao transferir dados de contato. Digite “1234” no telefone Bluetooth®.
 - Para cancelar essa função, selecione **“Cancelar”**.
 - 3 Verifique se uma tela de confirmação é exibida quando a operação for concluída.

► Quanto o contato está registrado

1 Selecione “Transferir contatos do telefone”.

2 Selecione “Substituir contatos” ou “Adicionar contato”.

“Substituir Contatos”: Selecione para transferir o contato do telefone celular conectado e substituir o atual.

“Adicionar Contato”: Selecione para transferir os dados do contato desejado do telefone celular conectado para adicionar ao atual.

3 Transferir os dados do contato para o sistema usando um telefone Bluetooth®.

● Essa operação pode ser desnecessária, dependendo do tipo de telefone celular.

● Dependendo do tipo de telefone celular, a autenticação OBEX poderá ser necessária ao transferir dados de contato. Digite “1234” no telefone Bluetooth®.

● Para cancelar essa função, selecione “Cancelar”.

4 Verifique se uma tela de confirmação é exibida quando a operação for concluída.

■ ATUALIZAR OS CONTATOS (A PARTIR DA TELA “Histórico de Chamadas”)

1 Exiba a tela superior do telefone. (→P.256)

2 Selecione a guia “Histórico de chamadas” e selecione um contato ainda não registrado na lista de contatos.

3 Selecione “Atualizar contato”.

4 Selecione o contato desejado.

5 Selecione um tipo de telefone para o número do telefone.

*: Para telefones PBAP compatíveis com Bluetooth®, essa função está disponível quando a “Transferência Automática” está configurada como desligada. (→P.268)

COMO REGISTRAR UM NOVO CONTATO NA LISTA DE CONTATOS

Os dados do novo contato podem ser registrados.

Até 4 números por pessoa podem ser registrados.

- 1 Selecione **“Novo contato”**.
- 2 Digite o nome e selecione **“OK”**.
- 3 Digite o número do telefone e selecione **“OK”**.
- 4 Selecione o tipo de telefone para o número do telefone.
- 5 Para adicionar outro número a esse contato, selecione **“Sim”**.

COMO REGISTRAR UM NOVO CONTATO DE OUTRA MANEIRA (NA TELA “Histórico de Chamadas”)

- 1 Exiba a tela superior do telefone. (→P.256)
- 2 Selecione a guia **“Histórico de chamadas”** e selecione um contato ainda não registrado na lista de contatos.
- 3 Selecione **“Adicionar contatos”**.
- 4 Siga as etapas em **“COMO REGISTRAR UM NOVO CONTATO NA LISTA DE CONTATOS”** na **“ETAPA 2”**. (→P.272)

COMO EDITAR DADOS DE CONTATO

- 1 Selecione **“Editar contato”**.
- 2 Selecione o contato desejado.
- 3 Selecione  correspondente ao nome ou número desejado.
 - ▶ Para editar o nome
- 4 Siga as etapas em **“COMO REGISTRAR UM NOVO CONTATO NA LISTA DE CONTATOS”** na **“ETAPA 2”**. (→P.272)
 - ▶ Para editar o número
- 4 Siga as etapas em **“COMO REGISTRAR UM NOVO CONTATO NA LISTA DE CONTATOS”** na **“ETAPA 3”**. (→P.272)

COMO EDITAR O CONTATO DE OUTRA MANEIRA (NA TELA **“Detalhes do Contato”**)

- 1 Exiba a tela superior do telefone. (→P.256)
- 2 Selecione as guias **“Contatos”**, **“Histórico de chamadas”** ou **“Favoritos”** e selecione o contato desejado.
- 3 Selecione **“Editar contato”**.
 - “Endereços de e-mail”**: Selecione para exibir todos os endereços de e-mail registrados para o contato.
- 4 Siga as etapas em **“COMO EDITAR DADOS DE CONTATO”** na **“ETAPA 3”**. (→P.273)

COMO EXCLUIR DADOS DE CONTATO

- 1 Selecione “**Excluir contatos**”.
- 2 Selecione o contato desejado e selecione “**Excluir**”.
- 3 Selecione “**Sim**” quando a tela de confirmação for apresentada.

INFORMAÇÃO

- Vários dados podem ser selecionados e excluídos ao mesmo tempo.

COMO EXCLUIR O CONTATO DE OUTRA MANEIRA (NA TELA “Detalhes do Contato”)

- 1 Exiba a tela superior do telefone. (→P.256)
- 2 Selecione as guias “**Contatos**”, “**Histórico de chamadas**” ou “**Favoritos**” e selecione o contato desejado.
- 3 Selecione “**Excluir contato**”.
- 4 Selecione “**Sim**” quando a tela de confirmação for apresentada.

INFORMAÇÃO

- Quando um telefone Bluetooth[®] for excluído, os dados de contato serão excluídos ao mesmo tempo.

CONFIGURAÇÕES DA LISTA DE FAVORITOS

Até 15 contatos (no máximo 4 números por contato) podem ser registrado na lista de favoritos.

COMO REGISTRAR OS CONTATOS NA LISTA DE FAVORITOS

- 1 Selecione **"Adicionar favorito"**.
- 2 Selecione o contato que deseja adicionar à lista de favoritos.
 - Os contatos esmaecidos já estão armazenados como um favorito.
- 3 Verifique se a tela de confirmação é exibida quando a operação for concluída.
 - ▶ Quando 15 contatos já foram registrados na lista de favoritos
 - 1 Quando 15 contatos já foram registrados na lista de favoritos, será necessário substituir um contato registrado. Selecione **"Sim"** quando a tela de confirmação for apresentada para substituir um contato.
 - 2 Selecione o contato a ser substituído.
 - 3 Verifique se a tela de confirmação é exibida quando a operação for concluída.

- ▶ Como registrar os contatos na lista de favoritos de outra maneira (a partir da tela "Contatos")

- 1 Exiba a tela superior do telefone. (→P.256)
- 2 Selecione a guia **"Contatos"**.
- 3 Selecione ☆ (cinza) no nome inicial na lista de contatos desejada para ser registrado na lista de favoritos.



- Quando selecionado, ☆ (cinza) muda para ★ (amarelo) e o contato é registrado na lista de favoritos.

► Como registrar os contatos na lista de favoritos de outra maneira (a partir da tela “Detalhes do Contato”)

- 1 Exiba a tela superior do telefone. (→P.256)
- 2 Selecione as guias “**Contatos**” ou “**Histórico de chamadas**” e selecione o contato desejado.
- 3 Selecione “**Adicionar favorito**”.
- 4 Verifique se a tela de confirmação é exibida quando a operação for concluída.

■ COMO EXCLUIR CONTATOS DA LISTA DE FAVORITOS

- 1 Selecione “**Remover favorito**”.
 - 2 Selecione o contato desejado e selecione “**Remover**”.
 - 3 Selecione “**Sim**” quando a tela de confirmação for apresentada.
 - 4 Verifique se a tela de confirmação é exibida quando a operação for concluída.
- Como excluir os contatos na lista de favoritos de outra maneira (a partir da tela “Contatos”)
- 1 Exiba a tela superior do telefone. (→P.256)
 - 2 Selecione “**Contatos**”.
 - 3 Selecione ★ (amarelo) no nome inicial da lista de contato a ser excluído da lista de favoritos.
- Quando selecionado, ★ (amarelo) muda para ☆ (cinza) e os dados são excluídos da lista.

► Como excluir os contatos na lista de favoritos de outra maneira (a partir da tela “Detalhes do Contato”)

- 1 Exiba a tela superior do telefone. (→P.256)
- 2 Selecione as guias “**Contatos**”, “**Histórico de chamadas**” ou “**Favoritos**” e selecione o contato que deseja excluir.
- 3 Selecione “**Remover favorito**”.
- 4 Selecione “**Sim**” quando a tela de confirmação for apresentada.
- 5 Verifique se a tela de confirmação é exibida quando a operação for concluída.

TELA “Etiquetas de Voz”

- 1 Selecione “**Comandos de voz**”.
- 2 Selecione o item que deseja definir.



Nº	Função	Página
1	Selecione para registrar uma nova etiqueta de voz.	278
2	Selecione para editar uma etiqueta de voz.	279
3	Selecione para excluir uma etiqueta de voz.	279

► COMO EXIBIR A TELA “Etiquetas de Voz” DE OUTRA MANEIRA

- 1 Exiba a tela superior do telefone. (→P.256)
- 2 Selecione “**Configurações**”.
- 3 Selecione “**Histórico de chamadas/ Contatos**”.
- 4 Selecione “**Gerenciar etiquetas de voz**”.

■ PARA REGISTRAR UMA ETIQUETA DE VOZ

Até 50 etiquetas de voz podem ser registradas.

- 1 Selecione “**Novo**”.
- 2 Selecione o contato para o qual deseja registrar uma etiqueta de voz.
- 3 Selecione “**•REC**” e grave uma etiqueta de voz.
 - Quando gravar uma etiqueta de voz, faça-o em uma área silenciosa.
- **Reproduzir**: Selecione para reproduzir a etiqueta de voz.
- 4 Selecione “**OK**” quando o registro da etiqueta de voz estiver concluído.

■ PARA EDITAR UMA ETIQUETA DE VOZ

- 1 Selecione “**Editar**”.
- 2 Selecione o contato desejado para editar.
- 3 Siga as etapas em “COMO REGISTRAR UMA ETIQUETA DE VOZ” na “ETAPA 3”. (→P.278)

■ COMO EXCLUIR A ETIQUETA DE VOZ

- 1 Selecione “**Excluir**”.
- 2 Selecione o contato desejado e selecione “**Excluir**”.
- 3 Selecione “**Sim**” quando a tela de confirmação for apresentada.

INFORMAÇÃO

- Vários dados podem ser selecionados e excluídos ao mesmo tempo.

1. DIAGNÓSTICO DE FALHAS

Se existir um problema no sistema viva-voz ou em um dispositivo Bluetooth[®], verifique primeiro a tabela abaixo.

► Ao usar o sistema viva-voz com um dispositivo Bluetooth[®]

Sintoma	Causa provável	Solução	Página	
			Telefone celular	Este sistema
O sistema viva-voz ou o dispositivo Bluetooth [®] não funciona.	O dispositivo conectado pode não ser um telefone celular compatível com Bluetooth [®] .	Para obter uma lista de dispositivos específicos cuja operação foi confirmada neste sistema, verifique junto à Concessionária Autorizada Lexus.	*	—
	A versão Bluetooth [®] do telefone celular conectado pode ser mais antiga do que a versão especificada.	Use um telefone celular com Bluetooth [®] versão 2.0 ou superior (recomendado: Ver. 3.0 +EDR ou superior).	*	45

► Ao registrar/conectar um telefone celular

Sintoma	Causa provável	Solução	Página	
			Telefone celular	Este sistema
Um telefone celular não pode ser registrado.	Um código de acesso incorreto foi digitado no telefone celular.	Digite o código de acesso correto no telefone celular.	*	—
	A operação de registro não foi concluída no lado do telefone celular.	Conclua a operação de registro no telefone celular (aprove o registro no telefone).	*	—
	Informações de registro antigas permanecem neste sistema ou no telefone celular.	Exclua as informações de registro existentes deste sistema e do telefone celular, em seguida, registra o telefone celular que deseja conectar a este sistema.	*	50

Sintoma	Causa provável	Solução	Página	
			Telefone celular	Este sistema
Não é possível fazer uma conexão Bluetooth®.	Outro dispositivo Bluetooth® já está conectado.	Conecte manualmente o telefone celular que deseja usar para este sistema.	—	50
	A função Bluetooth® não está ativada no telefone celular.	Ative a função Bluetooth® no telefone celular.	*	—
	A conexão automática Bluetooth® neste sistema está definida como desligada.	Define a conexão automática Bluetooth® neste sistema como ligada quando o botão de partida estiver no modo ACESSÓRIOS ou IGNIÇÃO LIGADA.	—	55
	A função de configuração dos dispositivos preferenciais neste sistema está ativada.	A função de configuração dos dispositivos preferenciais neste sistema está desativada.	—	55
		Deixe o telefone celular desejado na prioridade de conexão automática mais alta.	—	55
A mensagem "Por favor, verifique o seu telefone." é apresentada.	A função Bluetooth® não está ativada no telefone celular.	Ative a função Bluetooth® no telefone celular.	*	—
	Informações de registro antigas permanecem neste sistema ou no telefone celular.	Exclua as informações de registro existentes deste sistema e do telefone celular, em seguida, registra o telefone celular que deseja conectar a este sistema.	*	50

► Ao fazer/receber uma chamada

Sintoma	Causa provável	Solução	Página	
			Telefone celular	Este sistema
Não é possível fazer/receber uma chamada.	O seu veículo está em uma área "Sem Serviço".	Mova para uma área onde "Sem Serviço" não mais apareça no visor.	—	—

► Ao usar a agenda telefônica

Sintoma	Causa provável	Solução	Página	
			Telefone celular	Este sistema
Os dados da agenda telefônica não podem ser transferidos manualmente/automaticamente.	A versão do perfil do telefone celular conectado pode não ser compatível com os dados de transferência da agenda telefônica.	Para obter uma lista de dispositivos específicos cuja operação foi confirmada neste sistema, verifique junto à Concessionária Autorizada Lexus.	*	—
	A função de transferência automática de contatos neste sistema está definida como desligada.	Defina a função de transferência automática de contatos como ligada.	—	267
	O código de acesso não foi digitado no telefone celular.	Digite o código de acesso no telefone celular se solicitado (código de acesso padrão: 1234).	*	—
	A operação de transferência no telefone celular não foi concluída.	Conclua a operação de transferência no telefone celular (aprove a operação de transferência no telefone).	*	—
Não é possível editar os dados da agenda telefônica.	A função de transferência automática de contatos neste sistema está definida como ligada.	Defina a função de transferência automática de contatos neste sistema como desligada.	—	267

► Em outras situações

Sintoma	Causa provável	Solução	Página	
			Telefone celular	Este sistema
O status da conexão Bluetooth® é exibido na parte superior da tela cada vez que o botão de partida está no modo ACESSÓRIOS ou IGNIÇÃO LIGADA.	A exibição de confirmação de conexão neste sistema está definida como ligada.	Para desligar a exibição, defina a exibição de confirmação de conexão neste sistema como desligada.	—	54
Embora todas as medidas concebíveis tenham sido tomadas, o status do sintoma não muda.	O telefone celular não está próximo o suficiente deste sistema.	Traga o telefone celular para mais perto deste sistema.	—	—
	Ocorreu interferência de rádio.	Desligue os dispositivos Wi-Fi® ou outros dispositivos que possam emitir ondas de rádio.	—	—
	O telefone celular é a causa mais provável do sintoma.	Desligue o telefone celular, remova e reinstale a bateria e, em seguida, reinicie o telefone celular.	*	—
		Ative a conexão Bluetooth® do telefone celular.	*	—
		Desative a conexão Wi-Fi® do telefone celular.	*	—
		Interrompa o software de segurança do telefone celular e feche todos os aplicativos.	*	—
Antes de usar um aplicativo instalado no telefone celular, verifique atentamente sua origem e como sua operação poderia afetar este sistema.	*	—		

*: Para obter detalhes, consulte o Manual do Proprietário que acompanha o telefone celular.



ÍNDICE GERAL

ÍNDICE ALFABÉTICO 285

- 1
- 2
- 3
- 4
- 5
- 6
- 7
-

ÍNDICE ALFABÉTICO

A

Ajuste da tela	38
Alguns princípios básicos.....	139, 251
Como ligar e desligar o sistema	139
Como selecionar uma fonte de áudio.....	140
Entrada de disco.....	141
Porta USB/AUX.....	142
Tela "Configurações de Som"	143
Como usar o interruptor/microfone do telefone.....	252
Como registrar/conectar um telefone Bluetooth®	252
Como usar uma etiqueta de voz	253
Ao vender ou descartar o veículo	255
Sobre os contatos na lista de contatos.....	255
Operação do sistema de comando de voz.....	147
Áudio Bluetooth®	172
Visão geral.....	172
Como conectar um dispositivo Bluetooth®	177
Para ouvir o áudio Bluetooth®.....	177
AUX	178
Visão geral.....	178

C

CD.....	152
Visão geral.....	152
Como definir a casa como destino.....	23
Como editar a rota.....	108
Como adicionar destinos	108
Como reordenar os destinos.....	108
Configuração de desvio.....	109
Como excluir destinos.....	109
Como definir a condição de pesquisa	109
Preferência de estrada	110
Visão geral da rota	111
Como falar no telefone Bluetooth®	263
Chamada em espera.....	265

Como fazer uma chamadas com o telefone Bluetooth®	256
Por lista de histórico de chamadas	257
Por lista de favoritos	257
Por lista de contatos	258
Por teclado de discagem.....	260
Por interruptor fora do gancho	261
Por etiqueta de voz.....	261
Como iniciar a orientação da rota	97
Tela de mapa do destino.....	98
Tela do mapa com a rota completa	99
Como receber uma chamada no telefone Bluetooth®	262
Chamadas recebidas.....	262
Como registrar a casa.....	20
Como registrar o acesso.....	21
Como registrar/conectar um dispositivo Bluetooth®	41
Como registrar um telefone Bluetooth® pela primeira vez	41
Como registrar um dispositivo de reprodução de áudio Bluetooth® pela primeira vez	43
Perfis	45
Como usar o Touch Remoto.....	30
Conexão entre o visor multifunção e o sistema multimídia	40
Configuração	190, 266
Configurações da minha memória	112
Como configurar a casa.....	112
Como configurar o acesso rápido	113
Como configurar pontos na memória.....	115
Como configurar áreas a serem evitadas	118
Como configurar o traçado da rota	120
Como fazer backup para uma memória USB	122
Como copiar de uma memória USB	123
Configurações Bluetooth®	41
Configurações de áudio	190
Tela das configurações de áudio	190

Configurações de navegação.....	125
Tela de configurações de navegação.....	125
Configurações de voz.....	64
Tela de configurações de voz.....	64
Configurações do telefone.....	266
Tela “Sons”.....	267
Tela “Notificações”.....	267
Tela “histórico de Chamadas/Contatos”.....	268
Configurações do veículo.....	65
Manutenção.....	66
Configurações gerais.....	58
Tela configurações gerais.....	58
Controles remotos de áudio/vídeo.....	184

D

Detalhes da Configuração Bluetooth®.....	47
Como editar as informações do dispositivo Bluetooth®.....	52
Tela “Configurações de Bluetooth* Detalhadas”.....	54
Tela “Configuração Bluetooth*”.....	47
Como registrar um dispositivo Bluetooth®.....	48
Como conectar um dispositivo Bluetooth®.....	50
Como excluir um dispositivo Bluetooth®.....	50
Diagnóstico de falhas.....	280
Dicas para a operação do sistema de áudio e vídeo.....	195
Dicas para o sistema de navegação.....	129
DVD.....	156
Visão geral.....	156
Opções de DVD.....	159

E

Estacionamento em paralelo.....	233
Procedimento de movimentação do veículo.....	233
Estacionamento.....	230
Modo estreito.....	239
Estacionamento perpendicular (modo de exibição da linha do curso estimado).....	229
Descrição da tela.....	229
Estacionamento.....	230
Estacionamento perpendicular (modo de exibição da linha-guia de assistência ao estacionamento).....	231
Descrição da tela.....	231
Estacionamento.....	232

F

Fluxo de operação: Orientação de rota.....	22
Funções básicas.....	12

G

GPS (Sistema de Posicionamento Global).....	129
Limitações do sistema de navegação.....	129
Guia de referência rápida.....	11

I

Índice das funções.....	24
Informações básicas antes da operação.....	28
Informações da tela do mapa.....	81
Como exibir os ícones de POI.....	81
Traçado da rota.....	82
Como exibir informações sobre o ícone onde o cursor está posicionado.....	83
Ícones de mapa padrão.....	85
Informações de operação.....	195
Rádio.....	195
Dispositivo de reprodução de DVD e disco.....	197
iPod.....	202

ÍNDICE ALFABÉTICO

Informações do arquivo	203
Termos.....	206
Mensagens de erro.....	208
Informações importantes.....	246
Se você notar alguns dos sintomas	246
Interruptores de controle de áudio do banco traseiro.....	187
Interruptores no volante de direção	184
iPod.....	167
Visão geral.....	167
Áudio do iPod.....	171
Vídeo do iPod.....	171

L

Lista de comandos.....	218
------------------------	-----

M

Memória USB	161
Visão geral.....	161
Áudio USB	165
Vídeo USB.....	165
Foto USB	165
Mensagens típicas de orientação por voz	107
Minha memória.....	112
Monitor do sistema Lexus de assistência a estacionamento	222
Precauções ao dirigir	222
Exibição na tela.....	224
Como usar o sistema para estacionamento perpendicular	226
Como usar o sistema ao estacionar em paralelo.....	227
Mudança para a tela de modo de estacionamento	228

O

O que fazer se... ..	280
Operação da mídia.....	152
Operação da tela como inserir letras e números/ de lista	34
Como inserir letras e números	34
Tela da lista	35
Operação da tela do mapa	75
Exibição da posição atual.....	75
Escala do mapa.....	76
Como mudar as configurações do mapa	77
Orientação do mapa.....	77
Operação de rolagem da tela.....	79
Como ajustar o local em pequenos incrementos	80
Operação da tela inicial (home)	32
Operação de navegação	20
Operação do rádio.....	148
Operação do sistema de comando de voz.....	210
Como usar o sistema de comando de voz.....	210
Operação do sistema de comando de voz.....	212
Operação do telefone (sistema viva-voz para telefones celulares)	250
Operações básicas.....	72, 136
Orientação da rota	101
Outras configurações.....	58

P

Pesquisa do destino.....	86
Precauções quanto ao monitor do sistema Lexus de assistência a estacionamento	241
Área exibida na tela.....	241
A câmera.....	242
Diferenças entre a tela e a estrada real....	243
Ao se aproximar de objetos tridimensionais.....	244

R	
Rádio AM/FM	148
Visão geral.....	148
Como pré-programar uma estação.....	151
RDS (Sistema de Dados de Rádio).....	151
Referência rápida.....	18, 72, 136, 250
Tela do mapa	72
Tela do menu de navegação.....	74

S	
Sistema áudio/visual.....	135
Sistema de navegação.....	69

T	
Tela “Configuração”	18
Tela “Informações”	19
Tela “Menu”	13
Visor de condições do sistema.....	14
Tela de orientação da rota.....	101
Tela de orientação da rota.....	101
Durante a condução em via expressa	104
Ao se aproximar de um cruzamento	105
Tela da lista de conversões.....	105
Tela de seta.....	106
Tela de pesquisa do destino	86
Como definir o acesso rápido como o destino	88
Como definir a casa como o destino	88
Como selecionar a área de pesquisa.....	88
Como pesquisar por endereço.....	89
Como pesquisar por POI	91
Como pesquisar por mapa	92
Como pesquisar por POIs perto do cursor.....	92
Como pesquisar por pontos na memória.....	93
Como pesquisar por cruzamento	94

Como pesquisar a partir de destinos anteriores.....	94
Como pesquisar por coordenadas	95
Como pesquisar por entrada/saída da via expressa	95
Como pesquisar por número de telefone.....	96
Tela inicial.....	28
Tela inicial (home).....	16
Telefone.....	249
Touch Remoto	12
TV Digital	181
Visão geral	181
Opções de TV Digital	183

V	
Versão do banco de dados do mapa e área de cobertura.....	132
Dados do mapa.....	132
Sobre os dados do mapa	133

*: A marca e os logotipos Bluetooth® são marcas registradas de propriedade da Bluetooth SIG, Inc.

Informações e atualizações do banco de dados de mapa

TERMOS E CONDIÇÕES DE USO

Os dados do mapa (“Dados”) são fornecidos apenas para uso interno e pessoal do proprietário do veículo e não para fins de comercialização. Os “Dados” são protegidos por direitos autorais e estão sujeitos aos seguintes termos e condições de uso:

Os “Dados” não deverão ser utilizados para service bureau (“prestação de serviço”), time-sharing (permitir que vários usuários compartilhem os “Dados”) ou para outros propósitos semelhantes.

Exceto nos casos expressamente aqui previstos, os “Dados” não poderão, por nenhum meio ou forma, ser reproduzidos, copiados, modificados, descompilados, desmontados, separados ou revertidos por meio de qualquer técnica, em parte ou totalmente, tampouco os “Dados” poderão ser transferidos qualquer parte destes “Dados”, para qualquer propósito, exceto para os fins permitidos pela legislação de regência. Conjuntos de discos (“multi-disc”) só podem ser transferidos ou vendidos como um conjunto único e completo tal como estabelecido pela “AISIN AW” e não como subconjuntos.

Restrições.

Exceto com licença específica da “AISIN AW” e sem limitar o parágrafo precedente, os “Dados” não poderão ser utilizados (a) com quaisquer produtos, sistemas ou aplicativos instalados ou conectados de outra maneira ou em comunicação com veículos capazes de navegação, posicionamento, despacho, rota em tempo real, gerenciamento de frota ou aplicativos semelhantes; nem (b) em conjunto, ou em comunicação com nenhum dispositivo de informática móvel ou eletrônico ou sujeito à conexão sem fio, incluindo sem limitação, telefones celulares computadores portáteis de mão (handhelds), palmtops, pagers, e assistentes pessoais digitais ou PDAs (“personal digital assistants”).

Aviso.

Esses “Dados” podem conter informações imprecisas ou incompletas devido à passagem de tempo, circunstâncias variáveis, fontes utilizadas e a natureza dos dados geográficos coletados abrangentes, que podem levar a resultados incorretos.

Ausência de garantia.

Esses “Dados” são disponibilizados da forma e no estado em que se encontram e devem ser utilizados por conta e risco do usuário proprietário do veículo. A “AISIN AW” e suas licenciadoras (suas licenciadoras e fornecedores) não asseguram ou oferecem qualquer garantia legal ou de qualquer outra natureza, expressa ou implícita, relativamente a fatores tais como satisfação, qualidade, exatidão, completude, efetividade, confiabilidade, precisão, integralidade, conveniência para um propósito particular, utilidade ou resultados a serem obtidos a partir desses “Dados”, ou que esses “Dados” ou servidor operarão ininterruptamente ou livres de erros.

Isenção de Garantia.

A "AISIN AW" e seus Licenciados (incluindo seus respectivos licenciados e fornecedores) estão isentos de quaisquer garantias expressas ou implícitas relativas à qualidade, à performance, à possibilidade de comercialização, conveniência para um propósito específico ou à não violação / infração. Alguns Estados, territórios e países não permitem certas exclusões de garantias, de modo que a isenção acima poderá não ser aplicável.

Isenção de Responsabilidade.

A "AISIN AW" e seus licenciados incluindo seus respectivos licenciados e fornecedores, não serão responsabilizados por nenhuma queixa, demanda ou ação de qualquer natureza em que se alegue perdas, avarias, danos ou prejuízos, diretos ou indiretos que possam resultar do uso ou posse da informação; nem por lucros cessantes, perda de faturamento, perda de contratos ou investimentos, ou nenhum outro dano direto, indireto, incidental, especial ou que advenham como consequência ou que resultem do uso da dos "Dados" ou da inabilidade em usá-los, nem por defeitos ou falhas nos "Dados", nem por violação dos presentes termos e condições, mesmo que tais ações aleguem quebra contratual, responsabilidade civil ou se baseiem em garantias e ainda que A "AISIN AW" ou seus licenciados tenham sido cientificados da possibilidade da ocorrência de tais danos. Alguns Estados, territórios e países não permitem certas exclusões de responsabilidade ou limitações de danos, então a esta extensão os itens acima podem não ser aplicáveis.

Controle de exportação.

Qualquer parte dos "Dados" ou qualquer produto direto dele exceto com consentimento e com todas as licenças e normas aplicáveis e aprovações exigidas, sob as leis, regras e regulamentos de exportação aplicáveis.

Completude do Acordo. Esses termos e condições refletem integralmente o quanto acordado entre a "AISIN AW" e seus licenciados (incluindo seus licenciadores e fornecedores).

Legislação Aplicável.

Os termos e condições acima devem ser governados pelas leis do Brasil, sem dar efeito a (i) seu conflito de cláusulas de leis, ou (ii) a Convenção das Nações Unidas para Contratos sobre a Venda Internacional de Mercadorias, que é explicitamente excluída. Fica eleito o foro da Comarca de São Paulo para quaisquer e todas as disputas, reivindicações e ações vindas a partir de ou em conexão com os "Dados" fornecidos no âmbito do presente contrato.

Certificação

Declaration of Conformity with regard to the R&TTE Directive 1999/5/EC

Manufacturer:

PIONEER CORPORATION

1-1, Shin-ogura, Saiwai-ku, Kawasaki-shi,
Kanagawa 212-0031, JAPAN

EU Representative's:

Pioneer Europe NV

Haven 1087, Keetberglaan 1,
B-9120 Melsele, Belgium/Belgique
<http://www.pioneer.eu>



[*] NXF-0268, NXF-0368

Hereby, PIONEER, declares that this [*] is in compliance with the essential requirements and other relevant provisions of Directive 1999/5/EC.

Resolução 506 – ANATEL:

“Este equipamento opera em caráter secundário, isto é, não tem direito à proteção contra interferência prejudicial, mesmo de estações do mesmo tipo, e não pode causar interferência a sistemas operando em caráter primário.”

Este equipamento está homologado pela ANATEL de acordo com os procedimentos regulamentados pela Resolução 242/2000 e atende aos requisitos técnicos aplicados.

Para consultas, visite: www.anatel.gov.br



Código: OM33C-81BRA-RP
Destino: Brasil
Setembro/2016