



Manual do Sistema Multimídia  
LS500h

Todas as especificações fornecidas neste manual são atuais na época da publicação. Entretanto, devido à política da Lexus de melhoria contínua do produto, nos reservamos o direito de fazer alterações a qualquer momento sem notificação.

Este manual se aplica a todos os modelos e contém explicações sobre todos os equipamentos, inclusive opcionais. Portanto, você poderá encontrar algumas explicações para equipamentos não instalados no seu veículo.

Conforme as especificações, o veículo detalhado na ilustração poderá ser diferente do seu veículo em termos de cores e equipamentos.

|  |  |          |
|--|--|----------|
| <b>Guia de referência rápida</b>           | <ul style="list-style-type: none"><li>• Como dar a orientação para a rota rapidamente</li></ul>  | <b>1</b> |
| <b>Funções básicas</b>                     | <ul style="list-style-type: none"><li>• Informações a serem lidas antes da operação</li><li>• Como definir as configurações iniciais antes da operação</li><li>• Como conectar um dispositivo Bluetooth®</li></ul> | <b>2</b> |
| <b>Sistema de navegação</b>                | <ul style="list-style-type: none"><li>• Como operar a tela do mapa</li><li>• Como pesquisar por mapa</li><li>• Como ativar a orientação da rota</li></ul>  | <b>3</b> |
| <b>Sistema de áudio e vídeo</b>            | <ul style="list-style-type: none"><li>• Como ouvir o rádio</li><li>• Como ouvir música e assistir a um vídeo</li></ul>   | <b>4</b> |
| <b>Sistema de comando de voz</b>           | <ul style="list-style-type: none"><li>• Como operar o sistema de comando de voz</li></ul>  | <b>5</b> |
| <b>Sistema de monitoramento periférico</b> | <ul style="list-style-type: none"><li>• Verificar a área ao redor do veículo</li></ul>   | <b>6</b> |
| <b>Telefone</b>                            | <ul style="list-style-type: none"><li>• Como operar o telefone<br/>(Sistema viva-voz para telefones celulares)</li></ul>   | <b>7</b> |
| <b>Serviço do Pacote do Aplicativo</b>     | <ul style="list-style-type: none"><li>• Como operar o Serviço do Pacote do Aplicativo</li></ul>  | <b>8</b> |
| <b>Índice geral</b>                        | <ul style="list-style-type: none"><li>• Como pesquisar por ordem alfabética</li></ul>  |          |

|                         |   |
|-------------------------|---|
| Introdução.....         | 5 |
| Ao ler este manual..... | 7 |

## 1 Guia de referência rápida

### 1-1. Funções básicas

|  |    |
|--|----|
| Interruptores do visor e<br>operação ..... | 12 |
| Touch Remoto.....                          | 14 |
| Tela do menu .....                         | 16 |
| Ícone da condição .....                    | 18 |
| Tela “Configuração” .....                  | 20 |
| Tela de informações .....                  | 22 |

### 1-2. Operação de navegação

|                                |    |
|--------------------------------|----|
| Operação da tela do mapa ..... | 23 |
| Orientação de rota .....       | 24 |
| Como registrar a casa .....    | 25 |

## 2 Funções básicas

### 2-1. Informações básicas antes da operação

|   |    |
|---|----|
| Tela inicial.....   | 28 |
| Como usar o Touch Remoto ..   | 29 |
| Como operar a tela.....   | 32 |
| Como usar o visor lateral .....                                     | 34 |
| Como inserir letras e<br>números/operação<br>da tela de lista ..... | 36 |
| Como conectar o visor<br>multifunção e o sistema .....              | 40 |

### 2-2. Configurações de conectividade

|   |    |
|---|----|
| Como registrar/conectar<br>um dispositivo Bluetooth® .... | 41 |
|---|----|

|  |    |
|--|----|
| Detalhes da configuração<br>Bluetooth® .....               | 45 |
| Como conectar-se à internet/<br>Miracast™ via Wi-Fi® ..... | 53 |

### 2-3. Outras configurações

|                               |    |
|-------------------------------|----|
| Configurações gerais .....    | 57 |
| Configurações de voz .....    | 60 |
| Configurações do veículo..... | 62 |

## 3 Sistema multimídia

### 3-1. Operação básica

|                                   |    |
|-----------------------------------|----|
| Navegação.....                    | 66 |
| Operação da tela do mapa .....    | 68 |
| Informações da tela do mapa... .. | 71 |
| Informações de tráfego.....       | 75 |

### 3-2. Pesquisa do destino

|   |    |
|---|----|
| Operação de pesquisa do<br>destino .....  | 77 |
| Como iniciar a orientação<br>da rota..... | 85 |

### 3-3. Orientação da rota

|  |    |
|--|----|
| Tela de orientação da rota.....                  | 89 |
| Mensagens típicas de<br>orientação por voz ..... | 94 |
| Como editar a rota.....                          | 94 |

### 3-4. Configurações

|   |     |
|---|-----|
| Configurações de navegação... ..              | 97  |
| Configurações de navegação<br>detalhadas..... | 103 |
| Configurações de tráfego .....                | 110 |

### 3-5. Dicas para o sistema de navegação

|   |     |
|---|-----|
| GPS (Sistema de<br>Posicionamento Global) .....               | 115 |
| Versão do banco de dados do<br>mapa e área de cobertura ..... | 117 |



## 4 Sistema de áudio e vídeo

- 4-1. **Operação básica**
  - Referência rápida ..... 120
  - Alguns princípios básicos..... 121
- 4-2. **Operação do rádio**
  - Rádio AM/FM/DAB..... 126
- 4-3. **Operação de mídia**
  - CD ..... 131
  - CD de vídeo..... 133
  - DVD ..... 135
  - Memória USB ..... 138
  - iPod ..... 140
  - Áudio Bluetooth® ..... 142
  - Miracast™ ..... 145
  - AUX ..... 147
  - TV Digital..... 148
- 4-4. **Controles remotos de Áudio e Vídeo**
  - Interruptores no volante de direção..... 150
  - Painel Multioperações Traseiro ..... 151
- 4-5. **Configurações**
  - Configurações de áudio ..... 155
- 4-6. **Dicas para a operação do sistema de áudio e vídeo**
  - Informações operacionais..... 162
- 4-7. **Recursos do sistema de entretenimento do banco traseiro**
  - Recursos do sistema de entretenimento do banco traseiro..... 175
  - Alguns princípios básicos..... 177

## 4-8. Operação do sistema de entretenimento do banco traseiro

- Rádio AM/FM/DAB ..... 184
- CD ..... 185
- CD de vídeo..... 186
- DVD (vídeo DVD e disco AVCHD™)..... 188
- Blu-ray Disc™ (Vídeo BD e BDAV) ..... 193
- Memória USB..... 198
- iPod..... 200
- Áudio Bluetooth® ..... 201
- Cartão SD..... 202
- Dispositivos externos..... 207
- TV Digital ..... 207
- DLNA traseira ..... 209
- Miracast™ traseiro ..... 212

## 4-9. Configurações do sistema de entretenimento do banco traseiro

- Configurações do sistema de entretenimento do banco traseiro ..... 213

## 4-10. Dicas para a operação do sistema de entretenimento do banco traseiro

- Informações operacionais ..... 216

## 5 Sistema de comando de voz

### 5-1. Operação do sistema de comando de voz

- Sistema de comando de voz... 248
- Lista de comandos ..... 250

### 5-2. Operação do Assistente Móvel

- Assistente móvel..... 254

1

2

3

4

5

6

7

8

6

## Sistema de monitoramento periférico

### 6-1. Monitor do sistema Lexus de assistência a estacionamento

Monitor do sistema Lexus de assistência a estacionamento ..... 258

Modo de exibição da linha de curso estimado ..... 261

Modo de exibição da linha-guia de assistência a estacionamento..... 262

Modo de exibição da linha-guia de distância ..... 263

Precauções quanto ao monitor do sistema Lexus de assistência a estacionamento..... 264

Coisas que você deve saber..... 268

### 6-2. Monitor de visão panorâmica

Monitor de visão panorâmica..... 270

Como verificar as áreas adjacentes ao veículo..... 276

Como verificar a parte dianteira e a área adjacente ao veículo..... 277

Verificação das laterais do veículo..... 279

Como verificar a parte traseira e a área adjacente ao veículo..... 284

Ao dobrar os espelhos retrovisores externos ..... 290

Função de ampliação ..... 291

Personalização do monitor de visão panorâmica..... 292

Precauções do monitor de visão panorâmica..... 293

Coisas que você deve saber..... 302

## 7 Telefone

### 7-1. Operação do telefone (Sistema viva-voz para telefones celulares)

Referência rápida ..... 306

Alguns princípios básicos ..... 307

Como fazer uma ligação usando o sistema viva-voz Bluetooth® ..... 311

Como receber uma ligação usando o sistema viva-voz Bluetooth® ..... 315

Como falar usando o sistema viva-voz Bluetooth® ..... 316

Função da mensagem do telefone Bluetooth® ..... 319

### 7-2. Configurações

Configurações do telefone ..... 323

### 7-3. O que fazer se...

Diagnóstico de falhas..... 333

8

## Serviço do Pacote do Aplicativo

### 8-1. Visão Geral do Serviço do Pacote do Aplicativo

Serviço do Pacote do Aplicativo..... 338

## Índice

Índice alfabético ..... 340

## Introdução

### Manual do sistema multimídia

Este manual explica a operação do sistema. Leia este manual cuidadosamente para assegurar o uso adequado. Sempre mantenha este manual no seu veículo.

As imagens neste documento e as telas reais do sistema diferem, dependendo das funções e/ou da existência de um contrato e da disponibilidade dos dados do mapa, no momento da produção deste documento.

As telas nesse manual também vão diferir se as definições do tema da tela tiverem sido alteradas. (Definição do tema: →P.57)

Em algumas situações, enquanto as telas são comutadas, pode-se levar mais tempo que o normal para a tela mudar, a tela poderá ficar em branco temporariamente ou emitir um ruído.

Esteja ciente de que, em alguns casos, o conteúdo deste manual pode ser diferente do sistema, como quando o software do sistema é atualizado.

### Sistema multimídia (com função de navegação)

O sistema de navegação é um acessório tecnicamente avançado, desenvolvido para veículos. O sistema recebe sinais de satélite do Sistema de Posicionamento Global (GPS) executado pelo Departamento de Defesa dos EUA. Ao utilizar estes sinais e outros sensores dos veículos, o sistema indica sua posição atual e auxilia na localização do destino desejado.

O sistema de navegação é projetado para selecionar itinerários eficientes de sua localização atual de origem até o seu destino. O sistema também é projetado para direcionar você, de maneira eficiente, a um local que não lhe é familiar. A base de dados do mapa é feita com base nos mapas PIONEER, cuja fonte de informações são os mapas HERE para o Oriente Médio, o Sudeste Asiático, a América Latina e Hong Kong, os mapas TomTom para a África do Sul e os mapas MapmyIndia para a Índia. Os itinerários podem não ser os mais curtos, nem os menos congestionados. Seus próprios conhecimentos locais ou "atalhos", às vezes, podem ser mais rápidos do que os itinerários calculados.

O banco de dados do sistema de navegação inclui categorias de Ponto de Interesse, para que você possa selecionar destinos, como postos de combustíveis e hotéis. Se um destino não estiver no banco de dados, é possível inserir um endereço próximo a ele e o sistema te guiará até lá.

O sistema fornecerá tanto um mapa visual quanto instruções de áudio. As instruções de áudio anunciarão a distância restante e a direção para a qual virar, ao se aproximar de um cruzamento. Estas instruções de voz lhe ajudarão a continuar com os olhos na estrada e são programadas para dar tempo suficiente para que você manobre, troque de faixa ou diminua a velocidade.

Tenha ciência de que todos os sistemas de navegação têm certas limitações que podem afetar seu funcionamento adequado. A precisão da posição do veículo depende das condições de satélite, configuração de estrada, condição do veículo ou outras circunstâncias. Para obter mais informações sobre as limitações do sistema, consulte a página 115.

TOYOTA MOTOR  
CORPORATION

### Visor de 12,3 polegadas

Informações do Software Livre e de Código Aberto

Este produto contém Software Livre e de Código Aberto (FOSS).

As informações de licença e/ou o código fonte de tal FOSS pode ser encontrado na seguinte URL.

<http://www.globadenso.com/en/open-source/ivi/toyota/>

## Ao ler este manual

### Explicação sobre símbolos utilizados nesse manual

#### Símbolos deste manual

| Símbolos | Significados   |
|----------|--|
|          | <b>ATENÇÃO:</b><br>Explica algo que, se não for obedecido, pode causar ferimentos graves ou fatais às pessoas.         |
|          | <b>NOTA:</b><br>Explica algo que, se não for obedecido, pode causar danos ou falha no veículo ou em seus equipamentos. |
|          | Indica procedimentos de operação ou de funcionamento. Siga as etapas em ordem numérica.                                |

#### Símbolos nas ilustrações

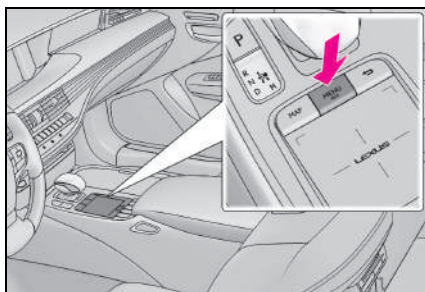

| Símbolos | Significados  |
|----------|---|
|          | Indica a ação (pressionar, girar, etc.) utilizada para acionar interruptores e outros dispositivos. |

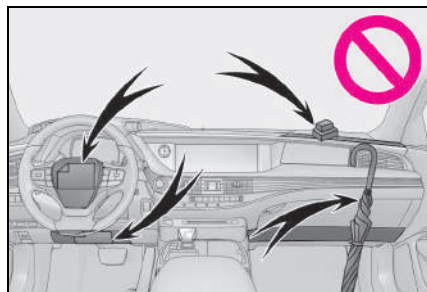

| Símbolos | Significados   |
|----------|--|
|          | Indica o componente ou posição explicada.                        |
|          | Significa "Não", "Não faça isso", ou "Não deixe isso acontecer". |

#### Estilos de redação diferentes para veículos híbridos e a gasolina

As informações para veículos híbridos são escritas entre parênteses ao lado das informações para veículos a gasolina.

Exemplo

Gire o botão de partida<sup>\*1</sup> <botão de partida><sup>\*2</sup> para o modo IGNIÇÃO LIGADA<sup>\*1</sup> <LIGADO><sup>\*2</sup>.

\*1: LS350/LS500

\*2: LS500h

- As ilustrações podem diferir da tela real exibida, dependendo das especificações do veículo. Nesse caso, consulte o texto entre parênteses, por exemplo, interruptor “Mostrar Ícones de POI” (“Ícones de POI”).

### Instruções de segurança (sem função de navegação)

Para utilizar este sistema da maneira mais segura possível, siga todas as dicas de segurança mostradas abaixo.

Não use nenhuma função deste sistema, a ponto de que ela se torne uma distração e o impeça de dirigir com segurança. A primeira prioridade enquanto dirige deve ser sempre a operação do veículo com segurança. Enquanto dirige, certifique-se de observar todas as regras de trânsito.

Antes do uso real do sistema, aprenda a usá-lo e se familiarize com ele. Leia todo o manual para garantir que você compreendeu o funcionamento do sistema. Não permita que outras pessoas usem este sistema até que tenham lido e entendido as instruções neste manual.

Para sua segurança, algumas funções podem se tornar inoperantes enquanto se dirige. Os botões na tela não disponíveis estão esmaecidos.



#### ADVERTÊNCIA

- Por segurança, o motorista não deve operar o sistema enquanto dirige. Atenção insuficiente à estrada e ao trânsito pode causar acidentes.

### Instruções de segurança (com função de navegação)

Para utilizar este sistema da maneira mais segura possível, siga todas as dicas de segurança mostradas abaixo.

Este sistema é indicado para auxiliar na chegada ao destino desejado e, se usado corretamente, terá sucesso. O motorista é totalmente responsável pela operação segura de seu veículo e a segurança de seus passageiros.

Não use nenhuma função deste sistema, a ponto de que ela se torne uma distração e o impeça de dirigir com segurança. A primeira prioridade enquanto dirige deve ser sempre a operação do veículo com segurança. Enquanto dirige, certifique-se de observar todas as regras de trânsito.

Antes do uso real do sistema, aprenda a usá-lo e se familiarize com ele. Leia todo o manual para garantir que você compreendeu o funcionamento do sistema. Não permita que outras pessoas usem este sistema até que tenham lido e entendido as instruções neste manual.

Para sua segurança, algumas funções podem se tornar inoperantes enquanto se dirige. Os botões na tela não disponíveis estão esmaecidos. O destino e a rota só podem ser selecionados quando o veículo não está em movimento.

**ADVERTÊNCIA**

- Por segurança, o motorista não deve operar o sistema enquanto dirige. Atenção insuficiente à estrada e ao trânsito pode causar acidentes.

**ADVERTÊNCIA**

- Enquanto dirige, certifique-se de obedecer às regras de trânsito e estar ciente das condições da estrada. Se um sinal de trânsito foi alterado na estrada, a orientação da rota pode não ter as informações atualizadas, tal como a direção de uma rua de mão única.

Enquanto estiver dirigindo, escute as instruções de voz o máximo possível e olhe rapidamente para a tela, somente quando for seguro. Porém, não confie completamente na orientação por voz. Use-a apenas para referência. Se o sistema não puder determinar a posição atual corretamente, podem ocorrer informações incorretas, atrasadas ou pode não haver orientação por voz.

Os dados no sistema podem estar incompletos ocasionalmente. Condições da estrada, incluindo restrições de direção (proibido virar à esquerda, bloqueios de rua, etc.) mudam frequentemente. Portanto, antes de seguir quaisquer instruções do sistema, verifique se a instrução pode ser feita com segurança e dentro da lei.

Este sistema não pode alertar sobre algumas coisas, tais como segurança da área, condições das ruas e disponibilidade de serviços de emergência. Se não estiver certo sobre a segurança de uma área, não vá até ela.

Sob nenhuma circunstância este sistema substitui o julgamento pessoal do motorista.

Use este sistema somente em locais onde seja permitido. Algumas áreas podem ter leis que proíbam o uso de telas de vídeo e navegação ao lado do motorista.





**1-1. Funções básicas**

|  |    |
|--|----|
| Interruptores do visor e<br>operação ..... | 12 |
| Touch Remoto.....                          | 14 |
| Tela do menu .....                         | 16 |
| Ícone da condição .....                    | 18 |
| Tela “Configuração” .....                  | 20 |
| Tela de informações .....                  | 22 |

**1-2. Operação de navegação**

|                                |    |
|--------------------------------|----|
| Operação da tela do mapa ..... | 23 |
| Orientação de rota .....       | 24 |
| Como registrar a casa .....    | 25 |

## Interruptores do visor e operação

### Nomes de cada peça

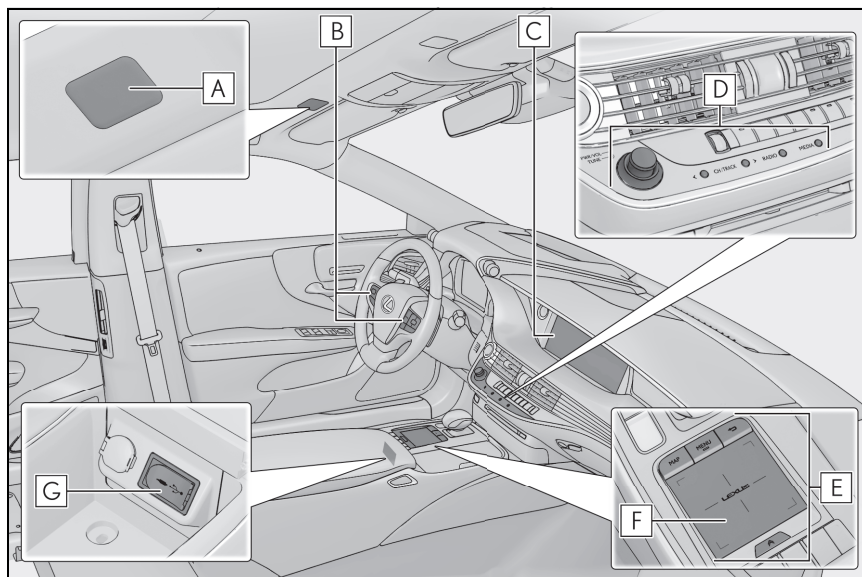

- A** Microfone (→P.248, 309)
- B** Interruptores no volante de direção (→P.150, 248, 309)
- C** Visor
- D** Interruptor de controle do áudio (→P.120)
- E** Touch Remoto (→P.14)
- F** Touchpad (→P.29)
- G** Entrada USB/AUX (→P.122)

- Quando a temperatura estiver em  $-20^{\circ}\text{C}$  ou menos, o sistema pode não funcionar.
- Quando a tela de LCD for vista em ângulo, ela parecerá mais clara ou mais escura.
- Quando a luz do sol ou outra fonte de luz externa atingir a tela, será difícil de visualizá-la.

- Quando estiver usando óculos de sol com lentes polarizadas, a tela parecerá mais clara ou mais escura.
- A ilustração acima é para veículos com direção do lado esquerdo.

**ADVERTÊNCIA**

- Por razões de segurança, motoristas devem evitar a realização de operações o máximo possível enquanto dirige. Realizar operações enquanto dirige pode fazer com que o motorista opere o volante de direção por engano, o que pode levar a um acidente. Pare o veículo antes de utilizar. Além disso, evite olhar para a tela o máximo possível enquanto dirige.
- Sempre siga as normas de tráfego atuais e dirija conforme as condições da estrada. As rotas exibidas pela orientação de destino podem incluir rotas onde o veículo é proibido de entrar devido a mudanças relacionadas aos sinais de limite de velocidade e rotas onde a estrada é muito estreita.

**NOTA**

- Para evitar que a bateria de 12 volts seja totalmente descarregada, não utilize o Touch Remoto por longos períodos de tempo enquanto o sistema do motor/híbrido estiver desligado.

## Touch Remoto

O sistema é operado principalmente pelo Touch Remoto.

Touch Remoto é o nome para o dispositivo que inclui o botão “MAP”, botão “HOME”, botão “MENU”, botão voltar, touchpad e o botão de função secundária.

### Nomes e operações de cada peça

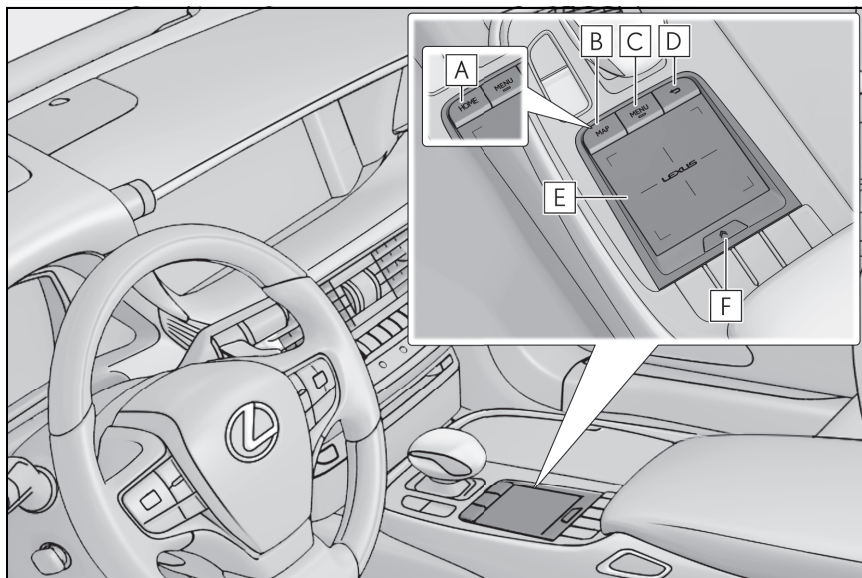

**A** Botão “HOME”<sup>\*1</sup>

Pressione para exibir a tela do modo bússola.

**B** Botão “MAP”<sup>\*2</sup>

Pressione para exibir o local atual. (→P.66, 68)

**C** Botão “MENU”

Pressione para exibir a tela de menu. (→P.16)

**D** Botão Voltar

Pressione para exibir a tela anterior. (→P.29)

**E** Touchpad

Opere para selecionar/confirmar um botão na tela. (→P.29)

Opere para rolar as telas de lista e ampliar/diminuir o mapa.<sup>\*2</sup> (→P.31)

**F** Botão de função secundária



Quando  for exibido, uma tela de funções atribuídas à tela será apresentada. (→P.15)

\*1: Sem função de navegação

\*2: Com função de navegação

**Uso do botão de função secundária**

Funções opcionais designadas para a tela podem ser operadas.

- 1 Quando  for apresentado na tela, pressione o botão  no Touch Remoto.

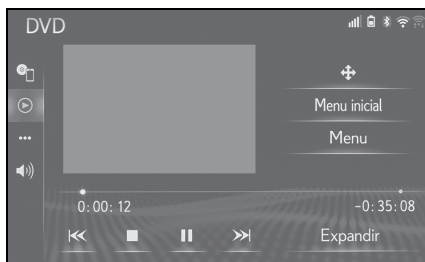

- 2 Selecione o item desejado.

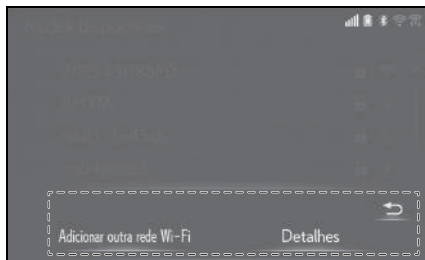

## Tela do menu

### Operação da tela do menu

Pressione o botão “MENU” no Touch Remoto para exibir a tela do menu.

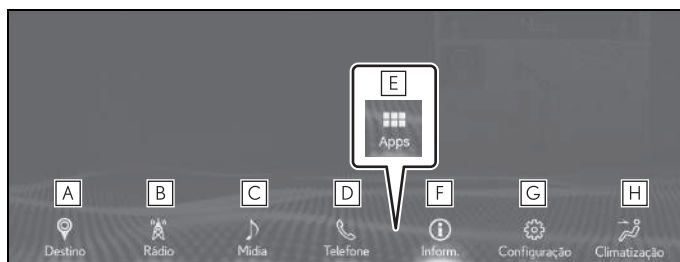

- A** Selecione para exibir a tela de destino. <sup>\*1</sup>(→P.77)
- B** Selecione para exibir a tela de controle do rádio. (→P.120)
- C** Selecione para exibir a tela de controle da mídia. (→P.120)
- D** Selecione para exibir a tela de controle do viva-voz. (→P.306)
- E** Selecione para exibir a tela “Aplicativos”. <sup>\*2</sup>
- F** Selecione para exibir a tela de informações. (→P.22)
- G** Selecione para exibir a tela “Configuração”. (→P.20)
- H** Selecione para exibir a tela de controle do ar-condicionado. <sup>\*3</sup>

<sup>\*1</sup>: Com função de navegação

<sup>\*2</sup>: Essa função não está disponível em alguns países ou áreas.

<sup>\*3</sup>: Consulte o “Manual do Proprietário”

## Como usar “No atalho no cursor”

Mover o cursor sobre um botão na tela do menu faz com que os botões de atalho exibam a função daquele botão.

Os botões de atalho podem ser utilizados para realizar os procedimentos de operação mais rapidamente.

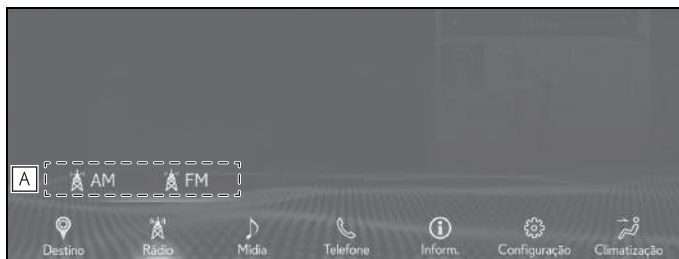

**A** No atalho do cursor

## Ícone da condição

Ícones da condição são exibidos na parte superior da tela.

### Explicação sobre o ícone da condição

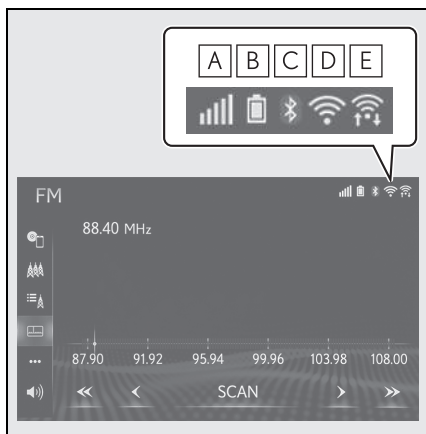

- A** O nível de recepção do visor do telefone conectado (→P.18)
- B** Exibição da carga restante da bateria (→P.19)
- C** Exibição da condição da conexão do telefone Bluetooth® (→P.19)
- D** Exibição da condição da conexão Wi-Fi®\* (→P.18)
- E** Mostrado durante a comunicação de dados realizada via Miracast™\* (→P.18)

\*: Se equipado

● O número de ícones de condição que podem ser exibidos difere, dependendo da tela exibida.

## Exibição do nível de recepção

O nível de recepção nem sempre corresponde ao nível exibido no telefone celular. O nível de recepção pode não ser exibido, dependendo do telefone que você tem.

Quando o telefone celular estiver fora da área de serviço ou em um local inacessível por ondas de rádio, será exibido.

“Rm” é exibido durante a recepção em uma área visitante (“roaming”). Enquanto estiver em “roaming”, “Rm” será exibido no canto superior esquerdo do ícone.

A área de recepção pode não ser exibida, dependendo do tipo de telefone Bluetooth® que você tem.

▶ Enquanto conectado com o telefone celular

| Nível     | Indicadores |
|-----------|-------------|
| Ruim      |             |
| Excelente |             |

▶ Ao usar o Wi-Fi®\*

| Nível       | Indicadores |
|-------------|-------------|
| Sem conexão |             |
| Ruim        |             |
| Excelente   |             |

\*: Se equipado



## ▶ Ao usar o Miracast™\*

| Nível       | Indicadores |
|-------------|-------------|
| Sem conexão |             |
| Ruim        |             |
| Excelente   |             |

\* : Se equipado

- Quando a função Wi-Fi®/Miracast™ estiver desligada, nenhum item será exibido.

**Exibição da carga restante da bateria**

A quantidade exibida nem sempre corresponde à quantidade exibida no dispositivo Bluetooth®.

A quantidade de carga restante na bateria pode não ser exibida, dependendo do tipo de dispositivo Bluetooth® conectado.

Esse sistema não tem uma função para carregar.

| Carga restante | Indicadores |
|----------------|-------------|
| Vazio          |             |
| Baixo          |             |
| Completo       |             |

**Exibição da condição da conexão Bluetooth®**

Uma antena para a conexão Bluetooth® está integrada no painel de instrumentos.

A condição da conexão Bluetooth® pode se deteriorar e o sistema pode não funcionar quando um telefone Bluetooth® for usado nas seguintes condições e/ou locais:

○ telefone celular estiver obstruído por certos objetos (como quando ele estiver atrás do banco, dentro do porta-luvas ou no console central).

○ telefone celular estiver encostando ou coberto com materiais de metal.

Deixe o telefone Bluetooth® em um lugar onde há uma boa conexão Bluetooth®.

| Indicadores | Condições   |
|-------------|---|
| <br>(Azul)  | Indica que a condição da conexão Bluetooth® está boa  |
| <br>(Cinza) | Enquanto estiver nesta condição, a qualidade do som durante as chamadas telefônicas pode se deteriorar. |
|             | Indica que o telefone celular não está conectado via Bluetooth®.  |

## Tela "Configuração"

### Tela "Configuração"

A tela "Configuração" pode ser acessada pelos seguintes métodos:

- 1 Pressione o botão "MENU" no Touch Remoto.
- 2 Selecione "Configuração".
- 3 Selecione o item desejado.

#### ► Tipo A

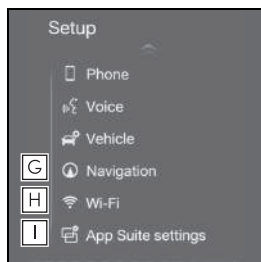
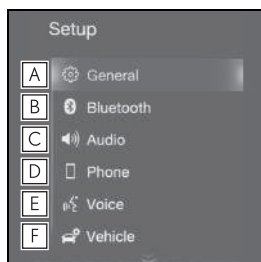

- A** Selecione para alterar o idioma selecionado, o som de operação, etc. (→P.57)
- B** Selecione para definir o dispositivo Bluetooth® e as configurações do sistema Bluetooth®. (→P.45)
- C** Selecione para definir as configurações de áudio. (→P.155)
- D** Selecione para definir o som do telefone, contatos, etc. (→P.323)

**E** Selecione para definir as configurações de voz. (→P.60)

**F** Selecione para definir as informações do veículo, como as informações de manutenção. (→P.62)

**G** Selecione para definir os pontos de memória (casa, entradas dos favoritos, áreas a serem evitadas), ou detalhes de navegação.\*1 (→P.97)

**H** Selecione para definir as configurações de conexão do Wi-Fi®. (→P.53)

**I** Selecione para definir as configurações do Pacote do Aplicativo.\*2

\*1: Com função de navegação

\*2: Essa função não está disponível em alguns países ou áreas.

#### ► Tipo B

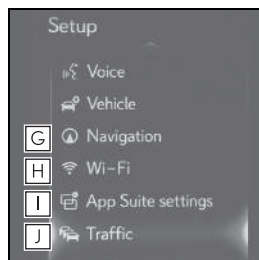
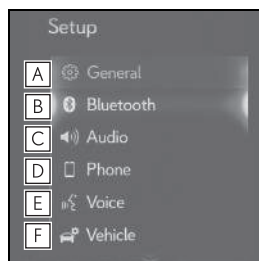

**A** Selecione para alterar o idioma selecionado, o som de operação, etc. (→P.57)

- B** Selecione para definir o dispositivo Bluetooth® e as configurações do sistema Bluetooth®. (→P.45)
- C** Selecione para definir as configurações de áudio. (→P.155)
- D** Selecione para definir o som do telefone, contatos, etc. (→P.323)
- E** Selecione para definir as configurações de voz. (→P.60)
- F** Selecione para definir as informações do veículo, como as informações de manutenção. (→P.62)
- G** Selecione para definir os pontos de memória (casa, entradas dos favoritos, áreas a serem evitadas), ou detalhes de navegação. (→P.97)
- H** Selecione para definir as configurações de conexão do Wi-Fi®.\*1 (→P.53)
- I** Selecione para definir as configurações do Pacote do Aplicativo.\*2
- J** Selecione para definir as informações de tráfego.\*2 (→P.75)

\*1: Se equipado

\*2: Essa função não está disponível em alguns países ou áreas.

► Tipo C

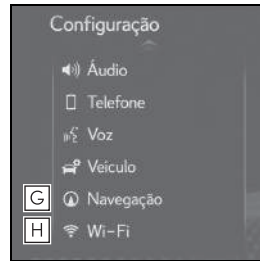
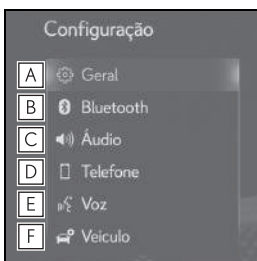

- A** Selecione para alterar o idioma selecionado, o som de operação, etc. (→P.57)
- B** Selecione para definir o dispositivo Bluetooth® e as configurações do sistema Bluetooth®. (→P.45)
- C** Selecione para definir as configurações de áudio. (→P.155)
- D** Selecione para definir o som do telefone, contatos, etc. (→P.323)
- E** Selecione para definir as configurações de voz. (→P.60)
- F** Selecione para definir as informações do veículo, como as informações de manutenção. (→P.62)
- G** Selecione para definir os pontos de memória (casa, entradas dos favoritos, áreas a serem evitadas), ou detalhes de navegação.\*1 (→P.97)
- H** Selecione para definir as configurações de conexão do Wi-Fi®.\*2 (→P.53)

\*1: Com função de navegação

\*2: Se equipado

## Tela de Informações

### Tela de Informações

A tela de informações pode ser acessada pelos seguintes métodos:

- 1 Pressione o botão “MENU” no Touch Remoto.
- 2 Selecione “Informações”.
- 3 Selecione o item desejado.

► Tipo A



**A** Selecione para exibir o monitor de energia<sup>\*1</sup> ou a tela de consumo de combustível.<sup>\*2</sup>

<sup>\*1</sup>: Veículos com sistema híbrido

<sup>\*2</sup>: Consulte o “Manual do Proprietário”

► Tipo B



**A** Selecione para exibir o monitor de energia<sup>\*1</sup> ou a tela de consumo de combustível.<sup>\*2</sup>

**B** Selecione para exibir as informações de tráfego.<sup>\*3</sup> (→P.75)

<sup>\*1</sup>: Veículos com sistema híbrido

<sup>\*2</sup>: Consulte o “Manual do Proprietário”

<sup>\*3</sup>: Essa função não está disponível em alguns países ou áreas.

## Operação da tela do mapa \*

\* : Com função de navegação

### Como exibir a posição atual do veículo na tela do mapa

- 1 Pressione o botão "MAP" no Touch Remoto.

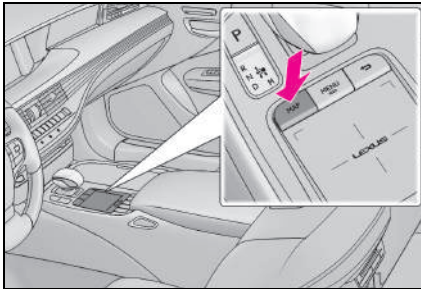

- A posição atual do veículo é exibida na tela do mapa.



### ■ Como exibir a tela do mapa

As operações a seguir também podem ser realizadas.

- Como alterar o sentido do mapa (→P.69)
- Como exibir o mapa em 3D (→P.69)
- Como alterar a cor do mapa (→P.103)

### Como mover a tela do mapa

- 1 Selecione o ponto desejado na tela do mapa.

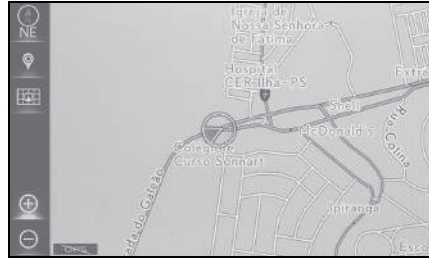

- Mova o ponto desejado no centro da tela do mapa.



- Pressione o botão "MAP" no Touch Remoto para retornar à posição atual.

### Aproximar/afastar o mapa

#### ■ Aproximar o mapa

- 1 Selecione **+** ou faça o movimento de pinça com os dedos em direção às extremidades da tela no touchpad do Touch Remoto. (→P.68)

#### ■ Afastar o mapa

- 1 Selecione **-** ou faça o movimento de pinça com os dedos para dentro no touchpad do Touch Remoto. (→P.68)

## Orientação de rota\*

\*: Com função de navegação

### Como definir o destino

- 1 Pressione o botão “MAP” no Touch Remoto.

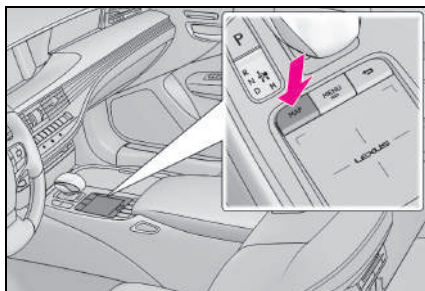

- 2 Selecione .
- 3 Há vários tipos diferentes de métodos para pesquisar um destino. (→P.77)

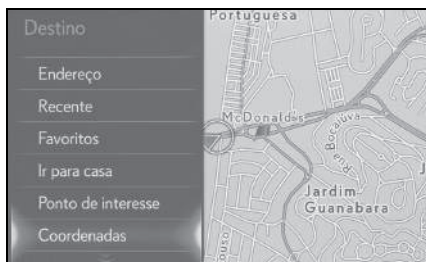

- 4 Selecione “Ir Diretamente”.
  - Verifique se a visão geral da rota é exibida. (→P.86)
- 5 Selecione “OK”.
  - Como selecionar outras rotas além daquelas recomendadas (→P.87)
  - A orientação para o destino é exibida na tela e pode ser ouvida por meio da orientação por voz.

### Como excluir destinos

Quando a orientação da rota não for mais necessária, como quando você souber o restante da rota até seu destino, ela poderá ser excluída.

- 1 Pressione o botão “MAP” no Touch Remoto.

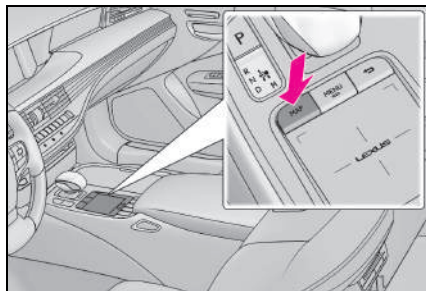

- 2 Selecione .

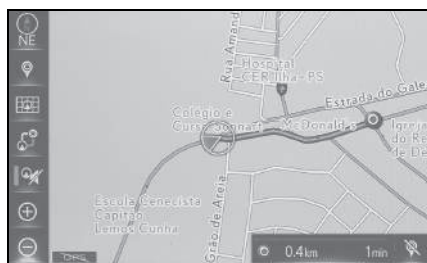

- 3 Selecione “Sim” quando a tela de confirmação aparecer.
  - Quando mais de 1 destino for definido, uma lista será exibida na tela. Selecione o(s) item(ns) a ser(em) excluído(s).

## Como registrar a casa \*

\*: Com função de navegação

### Como registrar a casa

- 1 Pressione o botão "MAP" no Touch Remoto.

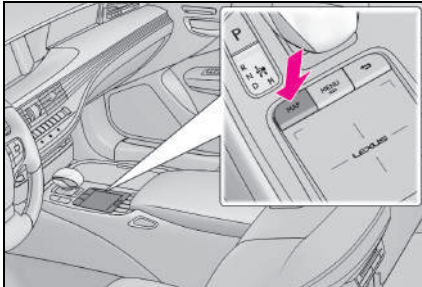

- 2 Selecione
  - 3 Selecione "Ir pra Casa".
  - 4 Selecione "Sim".
  - 5 Há vários tipos diferentes de métodos para pesquisar sua casa. (→P.77)
  - 6 Selecione "Inserir".
  - 7 Selecione "OK".
- O registro da casa está concluído.
  - Como registrar a casa de outra maneira: →P.97
  - Como editar o nome, local e ícone: →P.98
  - Como definir a casa como destino: →P.81

### Como definir a casa como destino

- 1 Pressione o botão "MAP" no Touch Remoto.

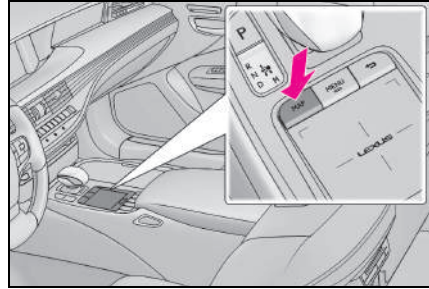

- 2 Selecione
  - 3 Selecione "Ir pra Casa".
  - 4 Selecione "OK".
- Como selecionar outras rotas além daquelas recomendadas (→P.87)
  - A orientação para o destino é exibida na tela e pode ser ouvida por meio da orientação por voz.





## 2-1. Informações básicas antes da operação

|   |    |
|---|----|
| Tela inicial.....   | 28 |
| Como usar o Touch Remoto ..                                   | 29 |
| Como operar a tela.....                                       | 32 |
| Como usar o visor lateral .....                               | 34 |
| Como inserir letras e números/operação da tela de lista ..... | 36 |
| Como conectar o visor multifunção e o sistema .....           | 40 |

## 2-2. Configurações de conectividade

|  |    |
|--|----|
| Como registrar/conectar um dispositivo Bluetooth® .... | 41 |
| Detalhes da configuração Bluetooth® .....              | 45 |
| Como conectar-se à internet/Miracast™ via Wi-Fi® ..... | 53 |

## 2-3. Outras configurações

|                               |    |
|-------------------------------|----|
| Configurações gerais .....    | 57 |
| Configurações de voz .....    | 60 |
| Configurações do veículo..... | 62 |

## Tela inicial

Quando o botão de partida estiver no modo **ACESSÓRIOS** ou **IGNIÇÃO LIGADA <LIGADO>**, a tela inicial será exibida e o sistema começará a funcionar.

## Tela de cuidado

Após alguns segundos, a tela de cuidado será exibida.

Aguardar em torno de 5 segundos ou selecionar “Continuar” alterna para a última tela exibida.



### ADVERTÊNCIA

- Quando o veículo estiver parado com o motor em funcionamento <o sistema híbrido em operação>, sempre aplique o freio de estacionamento por medida de segurança.

## Informações de manutenção\*

\*: Com função de navegação

Esse sistema lembra os usuários sobre quando substituir certas peças ou componentes e mostra informações da concessionária (se registrado) na tela.

Quando o veículo atingir uma distância percorrida definida anteriormente ou a data especificada para uma verificação de manutenção programada, a tela de alerta de manutenção será exibida ao ligar o sistema.

- Para evitar que essa tela seja exibida novamente, selecione “Não mostrar essas informações novamente.”.
- Para registrar informações de manutenção: →P.62

## Como reiniciar o sistema

Quando a resposta do sistema estiver extremamente lenta, o sistema poderá ser reiniciado.

- 1 Pressione e segure o botão “PWR/VOL” por 3 segundos ou mais.

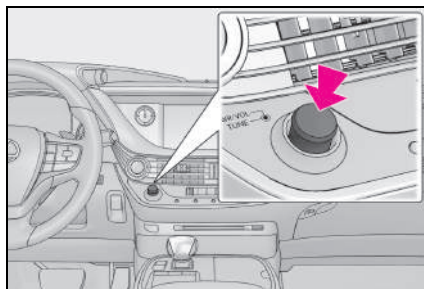

## Como usar o Touch Remoto

Esse sistema pode ser operado pelo Touch Remoto quando o botão de partida estiver no modo ACES-SÓRIOS ou IGNIÇÃO LIGADA <LIGADO>.

## Operação do touchpad

- 1 Use o touchpad do Touch Remoto para selecionar o botão desejado na tela.

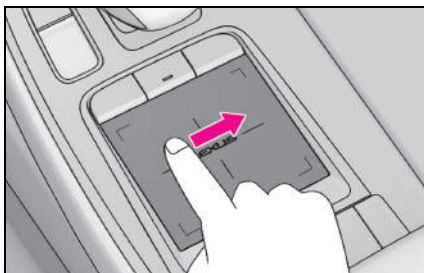

- 2 Os botões na tela podem ser selecionados ao pressionar ou ao bater duas vezes no touchpad. Uma vez que o botão tenha sido selecionado, a tela mudará.

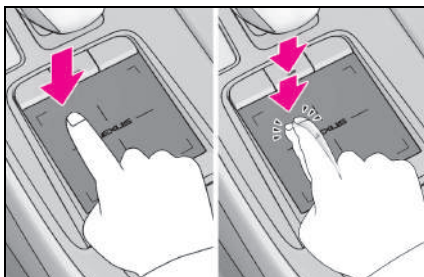

- Quando o cursor se aproximar de um botão, ele pulará automaticamente para o botão e uma força de retorno (vibração) do Touch

Remoto será gerada pelo touchpad. Essa força de retorno pode ser ajustada. (→P.57)

- Pressione o botão “MENU” no Touch Remoto para exibir a tela do menu. (→P.16)
- Com função de navegação: A tela do mapa pode ser exibida pressionando o botão “MAP” no Touch Remoto. (→P.68)
- Sem função de navegação: A tela da bússola pode ser exibida pressionando o botão “HOME” no Touch Remoto.
- Pressione o botão  no Touch Remoto para retornar para a tela anterior.

- Realize as operações no touchpad utilizando os dedos. Não utilize as unhas ou outros objetos como canetas, etc.
- Realize as operações de movimentação do cursor utilizando apenas um dedo. O cursor não pode ser operado usando mais de um dedo.
- Quando água ou outro material estranho entrar em contato com o touchpad, é possível que ocorra um mau funcionamento. Nesses casos, remova o material estranho e aguarde 30 segundos antes de operar o touchpad novamente.
- Nos casos descritos a seguir, há a possibilidade que o touchpad não funcione normalmente:
  - Quando estiver usando luvas, etc.
  - Ao operá-lo com as mãos molhadas.
  - Quando há uma película, substância esmaltada, etc. sobre o touchpad.
  - Quando água ou outro material estranho estiver no touchpad.
  - Quando o veículo estiver próximo de uma torre de TV, usina de eletricidade, posto de gasolina, tela grande, aeroporto ou outra instalação que produza ondas de rádio fortes ou ruído elétrico.

- Ao utilizar dispositivos com conexão sem fio, como rádios portáteis e telefones celulares próximos do touchpad.
- Quando os itens de metal descritos a seguir estiverem sobre o touchpad:
  - Moedas
  - Chaves
  - Partes de metal de bolsas ou carteiras
  - Um cartão com partes de alumínio, etc. presas a ele
  - Uma caixa de cigarros que utilize papel alumínio em sua composição
  - Aquecedores de mãos descartáveis
  - Mídias como um CD/DVDs, cabos USB, etc.
- Quando a temperatura for de  $-20^{\circ}\text{C}$  ou menos
- Se uma mão ou um objeto for colocado sobre o touchpad enquanto o botão de partida estiver no modo ACESSÓRIOS ou IGNIÇÃO LIGADA <LIGADO>, o touchpad pode não reagir normalmente. Nesses casos, remova o que estava sobre o touchpad e opere-o depois de esperar por aproximadamente 30 segundos. Se ainda assim não houver resposta, desligue o botão de partida e coloque-o no modo ACESSÓRIOS ou IGNIÇÃO LIGADA <LIGADO> novamente.
- Limpe o touchpad frequentemente, visto que a sua resposta à operação pode piorar se ele estiver sujo. Para evitar falhas ao limpar o touchpad, desligue o botão de partida.



#### NOTA

- Não deixe que o Touch Remoto entre em contato com comida, líquido, adesivos ou cigarros acesos, pois isso pode danificá-lo.
- Não submeta o Touch Remoto à pressão excessiva ou impacto forte, pois esse tipo de ação pode danificá-lo.
- Não empurre o touchpad com muita força ou utilize objetos pontiagudos para operá-lo, pois isso pode danificá-lo.

## Manuseio do touchpad

Você pode realizar operações ao tocar o touchpad diretamente com os dedos.

- As configurações do touchpad, como a velocidade do cursor, podem ser alteradas. (→P.57)

## Deslizar

Deslize a superfície mantendo contato com o touchpad.

- Mover o cursor e o ponteiro.

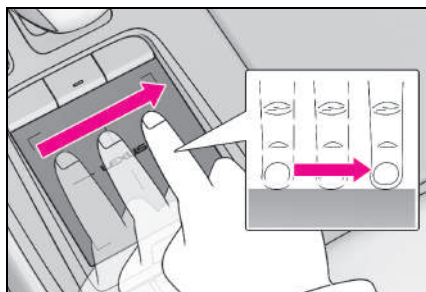

## Toque Duplo

Toque o touchpad duas vezes rapidamente.

- Selecionar o botão na tela.

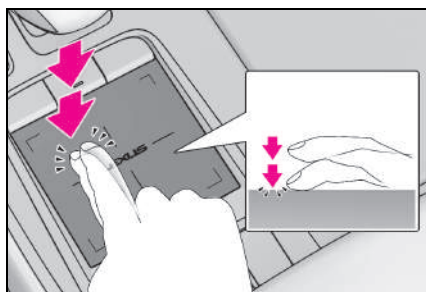

### Pressionar e arrastar

Realize um movimento longo e rápido pelo touchpad com seu dedo.

- Mover a tela de lista ou a tela do mapa.\*

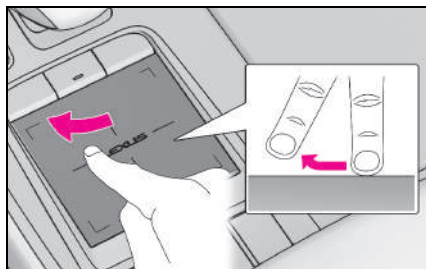

\* : Com função de navegação

- Com função de navegação: Para mover o mapa, é necessário que "Deslizar mapa" esteja "Ligado" nas configurações detalhadas de navegação. (→P.103)
- A forma de ação da operação deslizar irá diferir se o veículo estiver em movimento ou estacionado.

### Realizar movimento de pinça com os dedos em direção às extremidades e ao centro da tela\*

\* : Com função de navegação

Deslize os dedos na mesma direção ou em sentidos opostos no touchpad, fazendo um movimento de pinça,

- Alterar a escala do mapa.

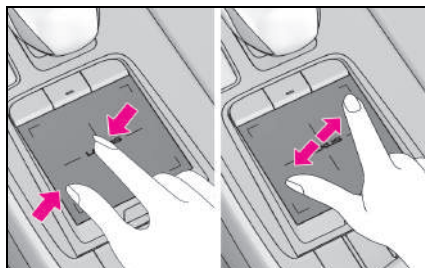

## Como operar a tela

A tela pode ser operada em tela cheia ou no modo de tela dividida.

O modo de tela dividida pode exibir informações diferentes em cada lado.

- Quando a tela dividida for exibida, é necessário selecionar a tela que deseja operar.

## Nomes e operações de cada peça

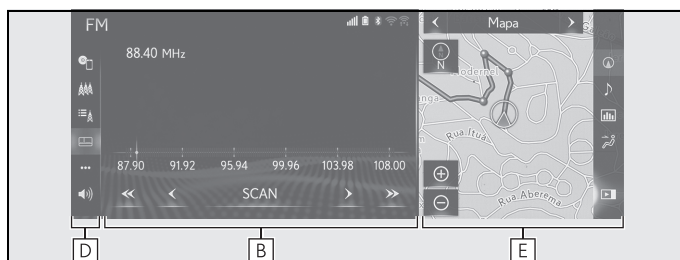
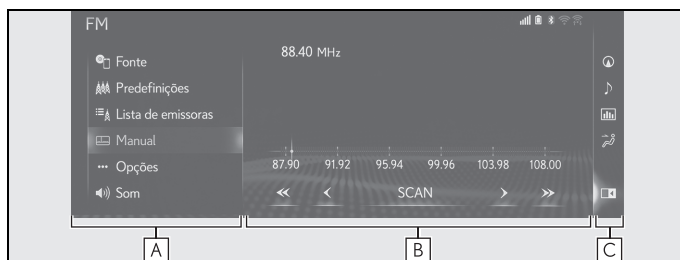

### **A** Menu secundário

Selecionar o item do menu secundário alterna a informação exibida no visor principal.

Os itens exibidos diferem de acordo com a função.

### **B** Visor principal

Para obter detalhes sobre as funções e a operação do visor principal, consulte a respectiva seção.

**C** Ícone do visor lateral

O menu lateral pode ser exibido movendo o cursor sobre um ícone e selecionando a tela desejada.

**D** Ícone do menu secundário

Mova o cursor sobre um ícone para exibir o menu secundário dele.

**E** Visor lateral

As funções a seguir podem ser exibidas e operadas no visor lateral.

- Sistema multimídia <sup>\*1</sup> (→P.34)
- Áudio (→P.35)
- Informações do veículo <sup>\*2</sup>
- Ar condicionado <sup>\*2</sup>

<sup>\*1</sup>: Com função de navegação

<sup>\*2</sup>: Consulte o "Manual do Proprietário"

## Como usar o visor lateral

### Como alternar o visor lateral

Para alterar a tela apresentada no visor lateral, utilize os botões da tela no lado direito do visor.

- 1 Selecione o botão desejado.



- A** Selecione para exibir a tela do sistema multimídia. (→P.34)
- B** Selecione para exibir a tela de controle de áudio. (→P.35)
- C** Selecione para exibir a tela de informações do veículo.\*
- D** Selecione para exibir a tela de controle do ar condicionado.\*
- E** Selecione para ocultar/mostrar o visor lateral.

\*: Consulte o "Manual do Proprietário"

### Sistema de navegação

Um mapa\* ou uma bússola com informações sobre a posição atual podem ser exibidos.

\*: Com função de navegação



### Escala do mapa

- 1 Selecione **+** ou **-** para alterar a escala da tela do mapa.

### Orientação do mapa

- 1 Selecione **N**, **N** ou **N**.

### Como alterar o modo do mapa

- 1 Selecione **<** ou **>** para alterar a escala do mapa.
- Para mais detalhes sobre o modo do mapa, consulte "Como alterar o modo do mapa no visor lateral". (→P.73)

### Edição do mapa

- 1 Selecione qualquer ponto no lado do mapa.
  - 2 Selecione o item desejado.
- ▶ Tipo A

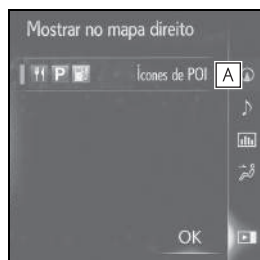



**A** Selecione para exibir os ícones de POI. (→P.72)

▶ Tipo B

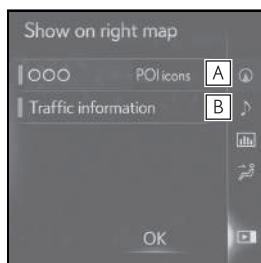

**A** Selecione para exibir os ícones de POI. (→P.72)

**B** Selecione para exibir as informações de tráfego. \* (→P.114)

\*: Essa função não está disponível em alguns países ou áreas.

## Sistema de áudio e vídeo

### Como alterar os modos

1 Selecione .



2 Selecione a fonte desejada.

### ■ Operação de mídia

No visor lateral, as estações pré-sintonizadas ou a lista predefinida podem ser selecionadas.

### ■ Operação de mídia

Operações tais como selecionar um capítulo, arquivo ou trilha são realizadas na tela.



**A** Selecione para escolher um capítulo/trilha/arquivo.

Selecione e segure para retornar rapidamente.

**B** Selecione para parar a tela de vídeo.

**C** Selecione para reproduzir/pausar.

**D** Selecione para escolher um capítulo/trilha/arquivo.

- Durante a reprodução: Selecione e segure para avançar rapidamente.

- Durante uma pausa: Selecione e segure para avançar lentamente.

- Dependendo da fonte de áudio, algumas funções podem não estar disponíveis.

## Como inserir letras e números/operação da tela de lista

### Como inserir letras e números

Ao pesquisar um endereço, nome, etc., ou inserir dados, as letras e os números podem ser inseridos por meio da tela.

#### ► Tipo A

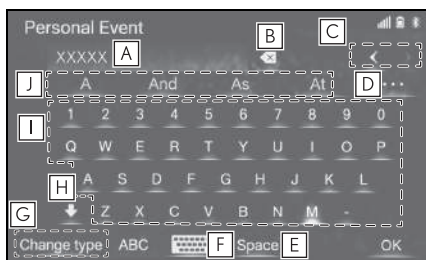

- A** Campo do texto. Exibição de caractere (s) inserido (s).
- B** Selecione para apagar um caractere. Selecione e segure para continuar a apagar os caracteres.
- C** Selecione para mover o cursor.
- D** Selecione para exibir a lista de sugestões de texto previsíveis quando houver mais de um. \* (→P.38)
- E** Selecione para estabelecer um espaço no cursor.
- F** Selecione para alterar os tipos de caracteres e a disposição do teclado.
- G** Selecione para alterar os tipos de caracteres. (→P.37)
- H** Selecione para inserir caracteres em letras minúsculas ou maiúsculas.

- I** Selecione para inserir os caracteres desejados.
- J** Selecione para exibir a sugestão de texto previsível para o texto inserido. \* (→P.37)

\*: Essas funções não estão disponíveis em alguns idiomas.

#### ► Tipo B

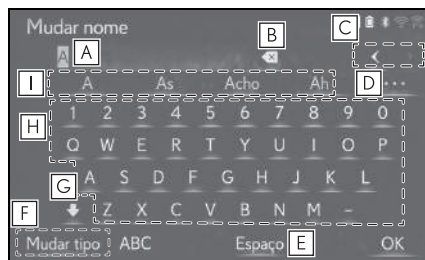

- A** Campo do texto. Exibição de caractere (s) inserido (s).
- B** Selecione para apagar um caractere. Selecione e segure para continuar a apagar os caracteres.
- C** Selecione para mover o cursor.
- D** Selecione para exibir a lista de sugestões de texto previsíveis quando houver mais de um. \* (→P.37)
- E** Selecione para estabelecer um espaço no cursor.
- F** Selecione para alterar os tipos de caracteres. (→P.37)
- G** Selecione para inserir caracteres em letras minúsculas ou maiúsculas.
- H** Selecione para inserir os caracteres desejados.
- I** Selecione para exibir a sugestão de texto previsível para o texto inserido. \* (→P.37)

\*: Essas funções não estão disponíveis em alguns idiomas.

### ► Tipo C

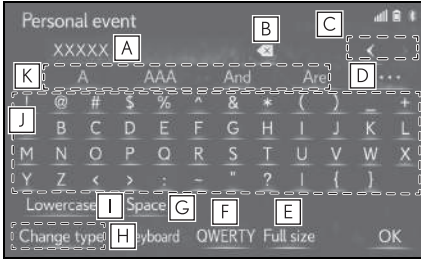

- A** Campo do texto. Exibição de caractere (s) inserido (s).
- B** Selecione para apagar um caractere. Selecione e segure para continuar a apagar os caracteres.
- C** Selecione para mover o cursor.
- D** Selecione para exibir a lista de sugestões de texto previsíveis quando houver mais de um.\* (→P.38)
- E** Selecione para exibir a tela a ser inserida no caso de 2 bites ou 1 bite.
- F** Selecione para alterar a disposição do teclado.
- G** Selecione para estabelecer um espaço no cursor.
- H** Selecione para alterar os tipos de caracteres. (→P.37)
- I** Selecione para inserir caracteres em letras minúsculas ou maiúsculas.
- J** Selecione para inserir os caracteres desejados.
- K** Selecione para exibir a sugestão de texto previsível para o texto inserido.\* (→P.37)

\*: Essas funções não estão disponíveis em alguns idiomas.

### Como alterar o tipo de caractere

#### 1 Selecione "Mudar tipo".

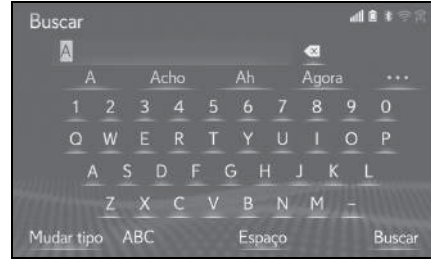

#### 2 Selecione o caractere desejado.

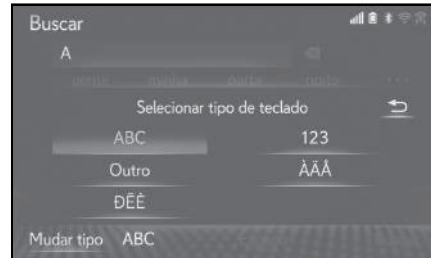

- Dependendo da tela que está sendo exibida, a alteração dos caracteres do teclado poderá não ser possível.

### Como exibir as sugestões de texto previsíveis\*

Quando o texto for inserido, o sistema irá prever o que pode completar o texto atualmente não confirmado e exibe as sugestões de substituição previsíveis que condizem com o início do texto.

#### 1 Texto de entrada.

## 2 Selecione a sugestão desejada.

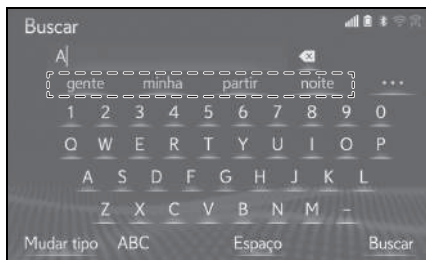

- Para selecionar uma sugestão que não está exibida, selecione **...** e, em seguida, selecione a sugestão de substituição previsível desejada.

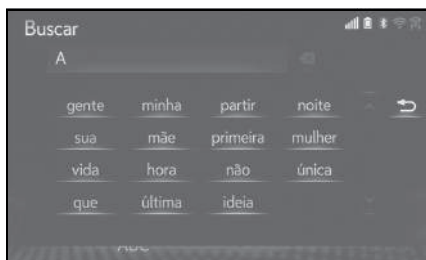

\* : Essas funções não estão disponíveis em alguns idiomas.

### Tela de lista

- \* A tela de lista pode ser exibida após inserir os caracteres. Quando uma lista for exibida, use o botão da tela apropriado para percorrer a lista.

### Como rolar a tela de lista

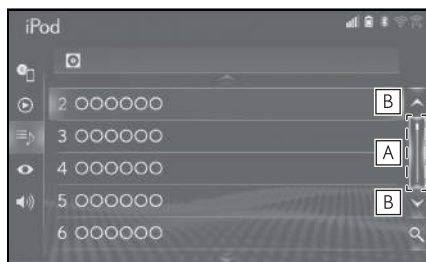

- A** Selecione esta parte para rolar a lista operando a barra de rolagem. Para liberar a rolagem da lista, selecione a barra de rolagem novamente.
- B** Selecione para rolar a lista.

- Com função de navegação: Os itens correspondentes do banco de dados são listados mesmo se o endereço ou o nome especificado estiver incompleto.
- Com função de navegação: A lista será exibida automaticamente se o número máximo de caracteres inseridos ou os itens correspondentes puderem ser exibidos em uma única tela de lista.
- Com função de navegação: O número de itens correspondentes é mostrado no lado direito da tela. Se o número de itens correspondentes for superior a 999, o sistema exibirá "\*\*\*\*" na tela.
- Com função de navegação: Ela pode ser realizada mesmo se "Deslizar mapa" estiver definido como "Desligado". (→P.103)

### Operação de deslizamento da tela de lista

A lista pode ser rolada através da operação deslizar quando o cursor estiver sobre a parte superior ou a parte inferior da lista.

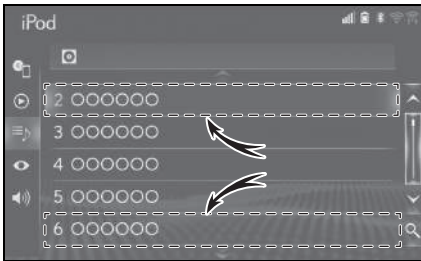

### Como procurar uma lista

Os itens são exibidos na lista com os resultados mais similares da busca no topo.

1 Selecione .

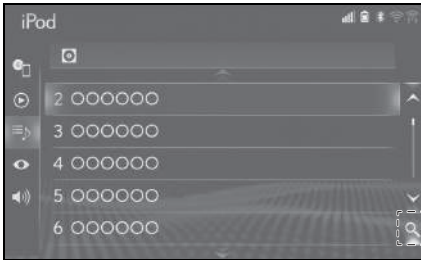

2 Texto de entrada.

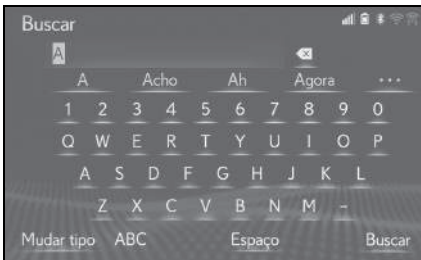

3 Selecione "Buscar".

4 Essa lista é exibida.



Quando o texto for inserido, uma lista de itens de sugestão para pesquisar será exibida na tela lateral.

### Ordem\*

\*1: Com função de navegação

A ordem de uma lista exibida na tela pode ser classificada por ordem de distância do local atual, por data, por categoria, etc.

1 Pressione o botão  no Touch Remoto.

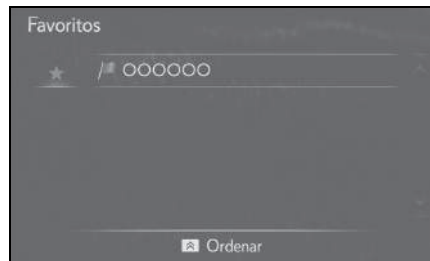

2 Selecione os critérios de classificação desejados.

## Como conectar o visor multifunção e o sistema

As funções do sistema multimídia descritas a seguir estão conectadas ao visor multifunção no grupo de instrumentos:

- Áudio
- Telefone

etc.

Essas funções podem ser acionadas através dos interruptores de controle do visor multifunção no volante de direção. Para mais detalhes, consulte o Manual do Proprietário.

## Como registrar/conectar um dispositivo Bluetooth®

Para usar o sistema viva-voz, é necessário registrar um telefone Bluetooth® no sistema.

Uma vez que o telefone tenha sido registrado, é possível usar o sistema viva-voz.

Essa operação não pode ser realizada enquanto estiver dirigindo o veículo.

## Como registrar um telefone Bluetooth® pela primeira vez

### ■ Como registrar a partir do sistema

- 1 Ligue a configuração da conexão Bluetooth® do seu telefone celular.
  - Essa função não estará disponível quando a configuração da conexão Bluetooth® do seu telefone celular estiver desligada.
- 2 Pressione o botão "MENU" no Touch Remoto.

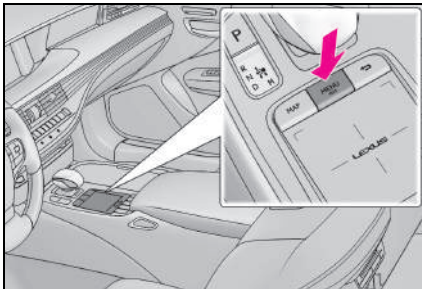

- 3 Selecione "Telefone".

- As operações até esse ponto também podem ser realizadas ao pressionar o interruptor  no volante de direção.
- 4 Selecione "Sim" para registrar um telefone.
  - 5 Selecione o dispositivo Bluetooth® desejado.

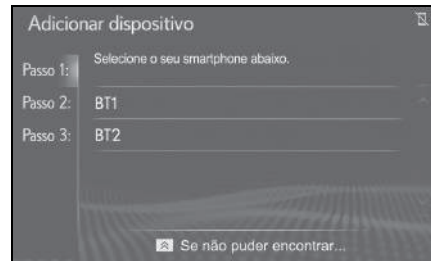

- 6 Registre o dispositivo Bluetooth® usando o seu dispositivo Bluetooth®.
  - Para obter detalhes sobre a operação do dispositivo Bluetooth®, consulte o manual que o acompanha.
  - Um código PIN não é necessário para dispositivos Bluetooth® compatíveis com SSP (Secure Simple Pairing). Dependendo do tipo de dispositivo Bluetooth® que estiver sendo conectado, uma mensagem de confirmação de registro poderá ser exibida na tela do dispositivo Bluetooth®. Responda e opere o dispositivo Bluetooth® de acordo com a mensagem de confirmação.

- 7 Verifique se a tela a seguir é exibida, indicando que o pareamento foi bem sucedido.





- O sistema está conectando-se ao dispositivo registrado.
  - Nesse estágio, as funções Bluetooth® ainda não estão disponíveis.
- 8 Verifique se a mensagem “Conectado” é exibida quando o registro for concluído.



- Se uma mensagem de erro for exibida, siga a orientação na tela para tentar novamente.
- 
- Se o telefone celular não funcionar corretamente mesmo após ser conectado, desligue o telefone celular, ligue e reconecte-o novamente.

### ■ Como registrar a partir do Telefone

Quando o registro a partir do sistema falhar, ou o nome do telefone não aparecer na tela de registro, será necessário conectar o telefone Bluetooth® manualmente.

- 1 Pressione o botão “MENU” no Touch Remoto.
  - 2 Selecione “Telefone”.
- As operações até esse ponto também podem ser realizadas ao pressionar o interruptor  no volante de direção.
- 3 Selecione “Sim” para registrar um telefone.
  - 4 Pressione o botão  no Touch Remoto para selecionar “Se você não conseguir encontrar...” na parte inferior da tela.
  - 5 Selecione “Pesquisar do Telefone” (“Registrar do telefone”).
  - 6 Registre o dispositivo Bluetooth® usando o seu dispositivo Bluetooth®.
- Para obter detalhes sobre a operação do dispositivo Bluetooth®, consulte o manual que o acompanha.
  - Um código PIN não é necessário para dispositivos Bluetooth® compatíveis com SSP (Secure Simple Pairing). Dependendo do tipo de dispositivo Bluetooth® que estiver sendo conectado, uma mensagem de confirmação de registro poderá ser exibida na tela do dispositivo Bluetooth®. Responda e opere o dispositivo Bluetooth® de acordo com a mensagem de confirmação.



- 7 Verifique se a tela a seguir é exibida, indicando que o pareamento foi bem sucedido.



- O dispositivo registrado está conectando-se ao sistema.
  - Nesse estágio, as funções Bluetooth® ainda não estão disponíveis.
- 8 Verifique se a mensagem “Conectado” é exibida quando o registro for concluído.



- Se uma mensagem de erro for exibida, siga a orientação na tela para tentar novamente.
- Se o telefone celular não funcionar corretamente mesmo após ser conectado, desligue o telefone celular, ligue e reconecte-o novamente.

### Como registrar um dispositivo de reprodução de áudio Bluetooth® pela primeira vez

Para usar o Áudio Bluetooth®, é necessário registrar um dispositivo de reprodução de áudio no sistema.

Uma vez que o dispositivo de reprodução tenha sido registrado, é possível usar o Áudio Bluetooth®.

Essa operação não poder ser realizada enquanto estiver dirigindo o veículo.

Para obter detalhes sobre como registrar um dispositivo Bluetooth®: →P.48

- 1 Ligue a configuração da conexão Bluetooth® do seu dispositivo de reprodução de áudio.
  - Essa função não estará disponível quando a configuração da conexão Bluetooth® do seu dispositivo de reprodução de áudio estiver desligada.
- 2 Pressione o botão “MENU” no Touch Remoto.

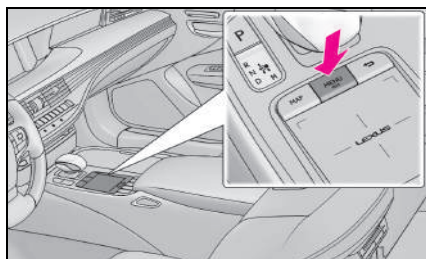

- 3 Selecione “Mídia”.
- 4 Selecione “Fonte” no menu secundário.
- 5 Selecione “Bluetooth\*”.

\*: A marca e os logotipos da palavra Bluetooth® são marcas registradas de propriedade Bluetooth SIG, Inc.



- 6 Selecione “Sim” para registrar um dispositivo de reprodução de áudio.

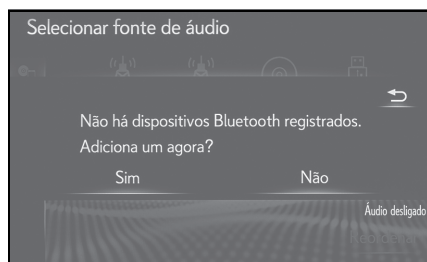

- 7 Siga as etapas em “Como registrar um telefone Bluetooth® pela primeira vez” a partir da etapa 5. (→P.41)

## Perfis

Este sistema é compatível com os serviços a seguir.

### ■ Especificações Principais do Bluetooth®

- Ver. 2.0 (Recomendado: Ver. 4.1 +EDR)

### ■ Perfis:

- HFP (Perfil Viva-voz) Ver.1.0 (Recomendado: Ver. 1.7)
- Este é um perfil para permitir chamadas viva-voz utilizando um telefone celular ou fone. Ele possui funções de realizar e receber chamadas.

- OPP (Perfil de Envio de Objeto) Ver. 1.1 (Recomendado: Ver. 1.2)
  - Este é um perfil para transferir dados dos contatos.
  - PBAP (Perfil de Acesso à Agenda Telefônica) Ver. 1.0 (Recomendado: Ver. 1.2)
  - Este é um perfil para transferir dados da agenda telefônica.
  - MAP (Perfil de Acesso de Mensagem)\* Recomendado: Ver. 1.2
  - Este é um perfil para utilizar funções de mensagem do telefone.
  - SPP (Perfil da Entrada Serial) Recomendado: Ver. 1.2
  - Este é um perfil para utilizar a função de colaboração do smartphone.
  - A2DP (Perfil de Distribuição de Áudio Avançada) Ver. 1.0 (Recomendado: Ver. 1.3)
  - Este é um perfil para transmitir o áudio estéreo ou o som de alta qualidade para o sistema de áudio.
  - AVRCP (Perfil de Controle Remoto de Áudio/Vídeo) Ver. 1.0 (Recomendado: Ver. 1.6)
  - Este é um perfil para permitir o controle remoto do equipamento de A/V.
- \*: Se equipado

- Este sistema não garante a operação com todos os dispositivos Bluetooth®.
- Se o seu telefone celular não for compatível com HFP, o registro do telefone Bluetooth® ou o uso dos perfis OPP, PBAP, MAP ou SSP individualmente não será possível.

- Se a versão do dispositivo Bluetooth® conectado for mais antiga do que a recomendada ou incompatível, a função do dispositivo Bluetooth® poderá não funcionar adequadamente.
- Certificação



Bluetooth é uma marca registrada da Bluetooth SIG, Inc.

## Detalhes da configuração Bluetooth®

### Como exibir a tela de configurações Bluetooth®

- 1 Pressione o botão "MENU" no Touch Remoto.

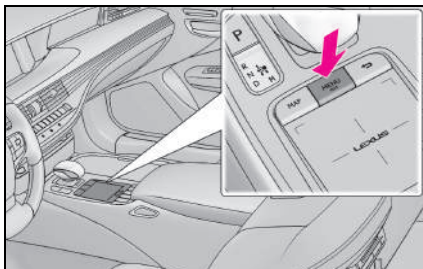

- 2 Selecione "Configuração".
- 3 Selecione "Bluetooth\*" no menu secundário.

\*: A marca e os logotipos da palavra Bluetooth® são marcas registradas de propriedade Bluetooth SIG, Inc.

- 4 Selecione o item que deseja configurar.

## Tela de configuração Bluetooth®

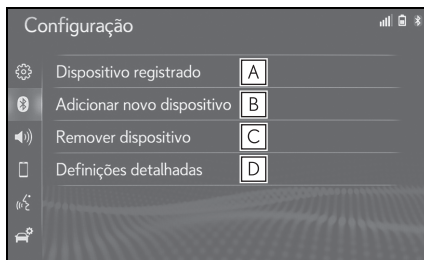

- A Como um dispositivo Bluetooth® e editar as informações do dispositivo Bluetooth® (→P.46, 49)

- B** Registrar um dispositivo Bluetooth® (→P.48)
- C** Excluir um dispositivo Bluetooth® (→P.48)
- D** Configurar o sistema do Bluetooth® (→P.49)

## Como conectar um dispositivo Bluetooth®

É possível registrar até 5 dispositivos Bluetooth® (Telefones (HFP) e dispositivos de reprodução de áudio (AVP)).

Se mais de 1 dispositivo Bluetooth® tiver sido registrado, selecione o dispositivo ao qual conectar.

- 1 Exiba a tela de configurações Bluetooth®:
  - Botão “MENU” → “Configuração” → “Bluetooth”\*

\*: A marca e os logotipos da palavra Bluetooth® são marcas registradas de propriedade Bluetooth SIG, Inc.

- 2 Selecione “Dispositivo registrado”.
- 3 Selecione o dispositivo a ser conectado.

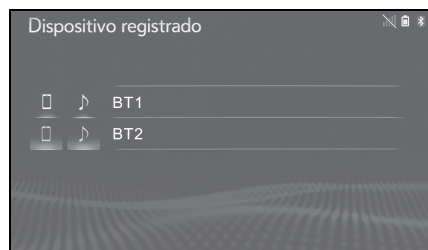

 : Telefone

 : Dispositivo de reprodução de áudio

- O ícone do perfil para o dispositivo conectado atualmente será exibido em cores.
  - Selecionar um ícone de perfil que não está conectado atualmente irá alterar a conexão para função.
  - Se o dispositivo Bluetooth® desejado não estiver na lista, selecione “Adicionar novo dispositivo” para registrá-lo. (→P.48)
- 4 Selecione a conexão desejada.

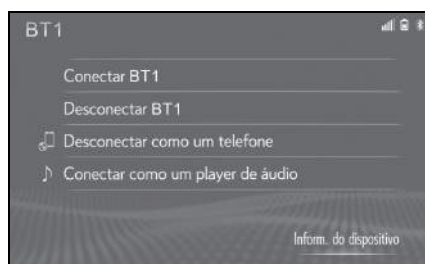

- ▶ Quando outro dispositivo Bluetooth® estiver conectado
    - Para desconectar o dispositivo Bluetooth®, selecione “Sim”.
- 5 Verifique se a tela de confirmação é exibida quando a conexão é concluída.
    - Se uma mensagem de erro for exibida, siga a orientação na tela para tentar novamente.

- Pode levar algum tempo se a conexão do dispositivo for realizada durante uma reprodução de áudio Bluetooth®.
- Dependendo do tipo de dispositivo Bluetooth® conectado, poderá ser necessário realizar etapas adicionais no dispositivo.

### Como conectar um dispositivo Bluetooth® de um modo diferente (a partir da tela de configurações do telefone)

- 1 Pressione o botão "MENU" no Touch Remoto.
- 2 Selecione "Configuração".
- 3 Selecione "Telefone" no menu secundário.
- 4 Selecione "Conectar telefone".
- 5 Selecione o dispositivo a ser conectado.

### Como conectar um dispositivo Bluetooth® de um modo diferente (a partir da tela do telefone)

- 1 Pressione o botão "MENU" no Touch Remoto.
- 2 Selecione "Telefone".
- 3 Selecione "Selecionar dispositivo" no menu secundário.
- 4 Selecione o dispositivo a ser conectado.

### Como conectar um dispositivo Bluetooth® de um modo diferente (a partir da tela de áudio Bluetooth®)

- 1 Pressione o botão "MENU" no Touch Remoto.
- 2 Selecione "Mídia".
- 3 Selecione "Fonte" no menu secundário.
- 4 Selecione "Bluetooth\*".

\* : A marca e os logotipos da palavra Bluetooth® são marcas registradas de propriedade Bluetooth SIG, Inc.

- 5 Selecione "Conectar".
- 6 Selecione o dispositivo a ser conectado.

#### ■ Modo de conexão automática

Para ligar o modo de conexão automática, ligue a "Conexão Bluetooth\*". (→P.51) Deixe o dispositivo Bluetooth® em um local onde a conexão possa ser estabelecida.

\* : A marca e os logotipos da palavra Bluetooth® são marcas registradas de propriedade Bluetooth SIG, Inc.

- Quando o botão de partida estiver no modo ACESSÓRIOS ou IGNIÇÃO LIGADA <LIGADO>, o sistema irá procurar um dispositivo registrado nas proximidades.
- O sistema se conectará ao último dispositivo conectado, se estiver nas proximidades. Quando a prioridade de conexão automática estiver ativa, e houver mais de um telefone Bluetooth® disponível, o sistema irá se conectar automaticamente ao telefone Bluetooth® de prioridade mais alta. (→P.51)

#### ■ Como conectar manualmente

Se a conexão automática falhar ou quando a "Conexão Bluetooth\*" for desligada, será necessário conectar o Bluetooth® manualmente.

- :A marca e os logotipos da palavra Bluetooth® são marcas registradas de propriedade Bluetooth SIG, Inc.

**1** Exiba a tela de configurações Bluetooth®:

- Botão “MENU” → “Configuração” → “Bluetooth”<sup>\*</sup>

\*: A marca e os logotipos da palavra Bluetooth® são marcas registradas de propriedade Bluetooth SIG, Inc.

**2** Siga as etapas em “Como conectar um dispositivo Bluetooth®” a partir da etapa **2**. (→P.46)

### ■ Como reconectar o telefone Bluetooth®

Se um telefone Bluetooth® for desconectado em virtude de má recepção da rede Bluetooth® quando o botão de partida estiver no modo ACESSÓRIOS ou IGNIÇÃO LIGADA <LIGADO>, o sistema reconectará automaticamente o telefone Bluetooth®.

### Como registrar um dispositivo Bluetooth®

É possível registrar até 5 dispositivos Bluetooth®.

Telefones (HFP) e dispositivos de reprodução de áudio (AVP) compatíveis com Bluetooth® podem ser registrados simultaneamente.

Essa operação não pode ser realizada durante a condução.

**1** Exiba a tela de configurações Bluetooth®:

- Botão “MENU” → “Configuração” → “Bluetooth”<sup>\*</sup>

\*: A marca e os logotipos da palavra Bluetooth® são marcas registradas de propriedade Bluetooth SIG, Inc.

**2** Selecione “Adicionar novo dispositivo”.

▶ Quando outro dispositivo Bluetooth® estiver conectado

- Para desconectar o dispositivo Bluetooth®, selecione “Sim”.

▶ Quando 5 dispositivos Bluetooth® já estiverem registrados

- Um dispositivo registrado precisa ser substituído. Selecione “Sim”, e selecione o dispositivo a ser substituído.

**3** Siga as etapas em “Como registrar um telefone Bluetooth® pela primeira vez” a partir da etapa **5**. (→P.41)

### Como excluir um dispositivo Bluetooth®

Essa operação não pode ser realizada enquanto estiver dirigindo o veículo.

**1** Exiba a tela de configurações Bluetooth®:

- Botão “MENU” → “Configuração” → “Bluetooth”<sup>\*</sup>

\*: A marca e os logotipos da palavra Bluetooth® são marcas registradas de propriedade Bluetooth SIG, Inc.

**2** Selecione “Remova o dispositivo”.

### 3 Selecione o dispositivo desejado.

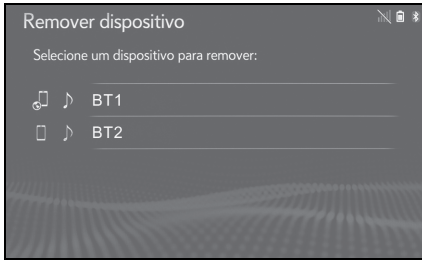

### 4 Selecione "Sim" quando a tela de confirmação aparecer.

### 5 Verifique se a tela de confirmação é exibida quando a operação for concluída.

- Ao excluir um telefone Bluetooth<sup>®</sup>, os dados de contato serão excluídos ao mesmo tempo.

## Como editar as informações do dispositivo Bluetooth<sup>®</sup>

As informações do dispositivo Bluetooth<sup>®</sup> podem ser exibidas na tela. As informações exibidas podem ser editadas.

Essa operação não pode ser realizada enquanto estiver dirigindo o veículo.

### 1 Exiba a tela de configurações Bluetooth<sup>®</sup>:

- Botão "MENU" → "Configuração" → "Bluetooth<sup>®</sup>"

\*: A marca e os logotipos da palavra Bluetooth<sup>®</sup> são marcas registradas de propriedade Bluetooth SIG, Inc.

### 2 Selecione "Dispositivo registrado".

### 3 Selecione o dispositivo que deseja editar.

### 4 Selecione "Inform. do dispositivo".

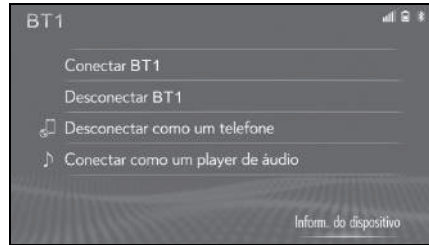

### 5 Confirme e altere as informações do dispositivo Bluetooth<sup>®</sup>.

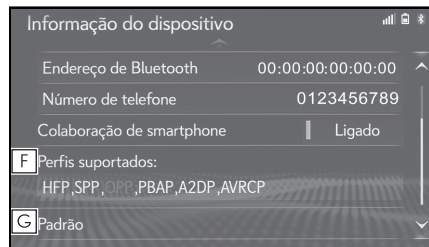
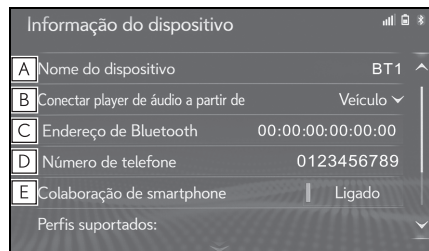

### A O nome do dispositivo Bluetooth<sup>®</sup> é exibido. Ele pode ser alterado para um nome desejado. (→P.50)

### B Selecione para definir o método de conexão do dispositivo de reprodução de áudio Bluetooth<sup>®</sup>. (→P.50)

### C O endereço do dispositivo é exclusivo para o dispositivo e não pode ser alterado.

### D O número de telefone é exclusivo para o telefone Bluetooth<sup>®</sup> e não pode ser alterado.

- E** Selecione para definir a colaboração do smartphone como ligada/desligada.
- F** O perfil de compatibilidade é exclusivo para o dispositivo Bluetooth<sup>®</sup> e não pode ser alterado.
- G** Selecione para redefinir todos os itens de configuração.

- Se 2 dispositivos Bluetooth<sup>®</sup> forem registrados com o mesmo nome de dispositivo, eles podem ser diferenciados recorrendo-se ao endereço do dispositivo.
- Dependendo do tipo de telefone Bluetooth<sup>®</sup>, algumas informações podem não ser exibidas.

### Como alterar o nome de um dispositivo

- 1 Selecione “Nome do dispositivo”.
- 2 Digite o nome e selecione “OK”.

- Mesmo se o nome do dispositivo for alterado, o nome registrado em seu dispositivo Bluetooth<sup>®</sup> não mudará.

### Como definir o método de conexão do dispositivo de reprodução de áudio

- 1 Selecione “Conectar player de áudio a partir de”.
- 2 Selecione o método de conexão desejada.

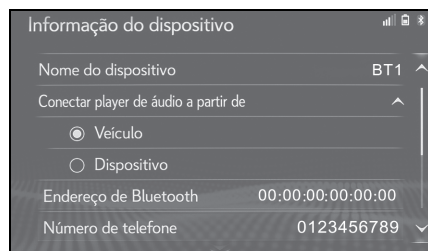

“Veículo”: Selecione para conectar o dispositivo de reprodução de áudio do sistema de áudio do veículo.

“Dispositivo”: Selecione para conectar o sistema de áudio do veículo do dispositivo de reprodução de áudio.

- Dependendo do dispositivo de reprodução de áudio, o método de conexão “Veículo” ou “Dispositivo” pode ser a melhor opção. Como tal, consulte o manual que acompanha o dispositivo de reprodução de áudio.

### Tela “Configurações detalhadas”

As configurações Bluetooth<sup>®</sup> podem ser confirmadas e alteradas.

- 1 Exiba a tela de configurações Bluetooth<sup>®</sup>:
  - Botão “MENU” → “Configuração” → “Bluetooth<sup>®</sup>”

\* : A marca e os logotipos da palavra Bluetooth<sup>®</sup> são marcas registradas de propriedade Bluetooth SIG, Inc.

- 2 Selecione “Definições detalhadas”.
- 3 Selecione o item que deseja configurar.

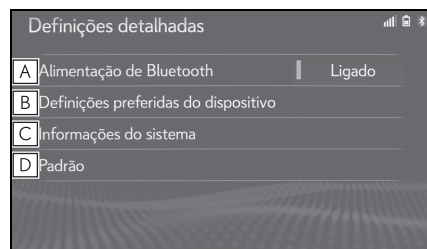

- A** Selecione para definir a conexão Bluetooth<sup>®</sup> como ligada/desligada. (→P.51)
- B** Selecione para alterar a prioridade



de conexão automática dos dispositivos Bluetooth® registrados. (→P.51)

**C** Selecione para editar as informações do sistema. (→P.52)

**D** Selecione para redefinir todos os itens de configuração.

### Como alterar a “Conexão Bluetooth\*”

**1** Selecione “Conexão Bluetooth\*”.

Quando a “Conexão Bluetooth\*” estiver ligada:

O dispositivo Bluetooth® será conectado automaticamente quando o botão de partida estiver no modo ACESSÓRIOS ou IGNIÇÃO LIGADA <LIGADO>.

Quando a “Conexão Bluetooth\*” estiver desligada:

O dispositivo Bluetooth® será desconectado e o sistema não se conectará a ele na próxima vez.

\*: A marca e os logotipos da palavra Bluetooth® são marcas registradas de propriedade Bluetooth SIG, Inc.

● Quando estiver dirigindo, o estado da conexão automática pode ser mudado de desligado para ligado, mas não pode ser mudado de ligado para desligado.

### Como configurar a prioridade de conexão automática

A prioridade de conexão automática dos dispositivos Bluetooth® registrados pode ser alterada.

**1** Selecione “Definições preferidas do dispositivo”.

**2** Selecione o item que deseja configurar.

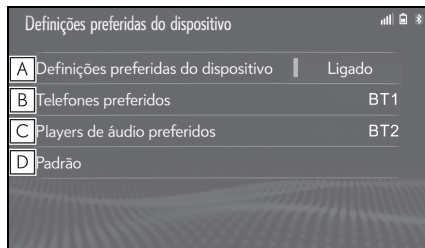

**A** Selecione para definir a prioridade de conexão automática como ligada/desligada.

**B** Selecione para alterar a prioridade de conexão automática dos telefones Bluetooth® registrados. (→P.51)

**C** Selecione para alterar a prioridade de conexão automática dos dispositivos de reprodução de áudio Bluetooth® registrados. (→P.52)

**D** Selecione para redefinir todos os itens de configuração.

### ■ Como alterar a prioridade de conexão automática do telefone

**1** Selecione “Telefones preferidos”.

**2** Selecione o dispositivo Bluetooth® desejado e selecione “Mover para cima” ou “Mover para baixo” para alterar a ordem desejada.

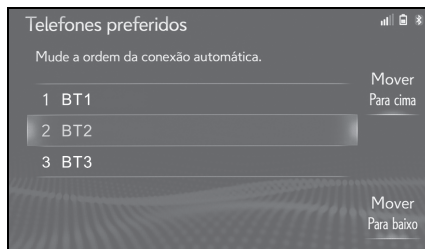

### ■ Como alterar a prioridade de conexão do dispositivo de reprodução de áudio

- 1 Selecione “Players de áudio preferidos”.
- 2 Selecione o dispositivo Bluetooth® desejado e selecione “Mover para cima” ou “Mover para baixo” para alterar a ordem desejada.

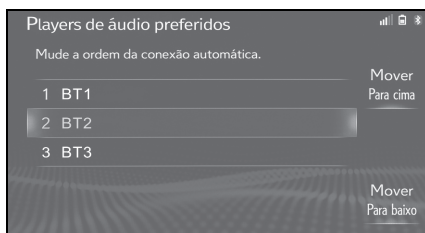

- Um novo dispositivo Bluetooth® registrado receberá automaticamente a maior prioridade possível para conexão automática.

### Como editar as informações do sistema

- 1 Selecione “Informações do sistema”.
- 2 Selecione o item que deseja configurar.

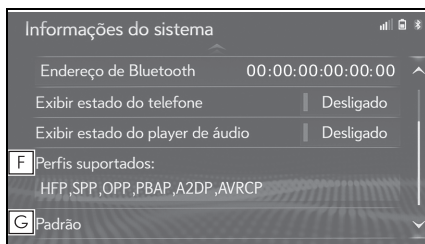
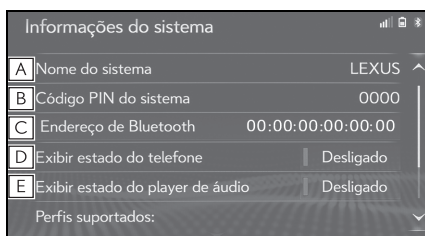

- A** Exibe o nome do sistema. Pode ser alterado para um nome desejado. (→P.52)
- B** Código PIN usado quando o dispositivo Bluetooth® foi registrado. Pode ser alterado para um código desejado. (→P.52)
- C** O endereço do dispositivo é exclusivo para o dispositivo e não pode ser alterado.
- D** Selecione para definir a exibição da condição da conexão do telefone como ligada/desligada.
- E** Selecione para definir a exibição da condição da conexão do dispositivo de reprodução de áudio como ligada/desligada.
- F** Perfil de compatibilidade do sistema
- G** Selecione para redefinir todos os itens de configuração.

### ■ Como editar o nome do sistema

- 1 Selecione “Nome do sistema”.
- 2 Digite um nome e selecione “OK”.

### ■ Como editar o código PIN

- 1 Selecione “Código PIN do sistema”.
- 2 Digite um código PIN e selecione “OK”.

## Como conectar-se à internet/Miracast™ via Wi-Fi®\*

\*: Se equipado

Usando a função Wi-Fi®, este sistema pode se conectar à internet, o que permite o uso dos serviços conectados, informações de tráfego, etc.

## Como exibir a tela de configurações Wi-Fi®

- 1 Pressione o botão "MENU" no Touch Remoto.

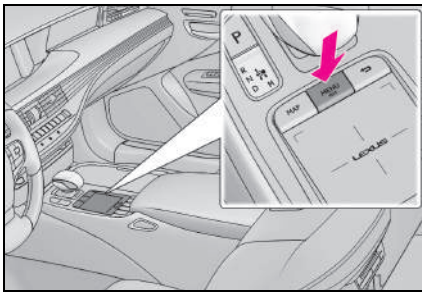

- 2 Selecione "Configuração".
- 3 Selecione "Wi-Fi\*" no menu secundário.
- 4 Selecione os itens desejados a serem definidos.

\*: Wi-Fi é uma marca registrada da Wi-Fi Alliance®.

## Tela de configurações Wi-Fi®

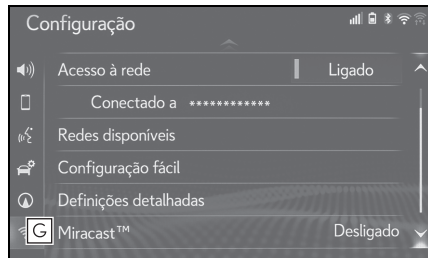
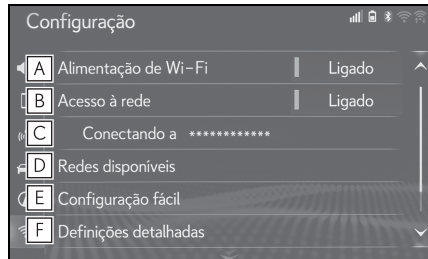

- A Selecione para ligar/desligar a função Wi-Fi®. (→P.54)
- B Selecione para ligar/desligar o acesso à rede.\*
- C Exibe o nome da rede conectada\*.
- D Selecione para procurar as redes disponíveis que podem ser conectadas. (→P.54)
- E Selecione para conectar rapidamente a um dispositivo Wi-Fi® compatível com WPS.\* (→P.54)
- F Selecione para definir as configurações detalhadas de Wi-Fi®.\* (→P.55)
- G Exibe a condição da conexão Miracast™.\*

"Ligado": Conectado

"Desligado": Não conectado

- A condição do Miracast™ deve ser exibida apenas para os modelos suportados Miracast™.

\*: Se equipado

### Ligar/desligar a função Wi-Fi®

Quando ela estiver ligada, “Redes disponíveis” e “Configuração fácil” podem ser selecionadas.

1 Exibir a tela de configurações Wi-Fi®:

● Botão “MENU” → “Configuração” → “Wi-Fi\*”

2 Selecione “Wi-Fi\*”.

● Cada vez que for selecionado, o “Wi-Fi\*” será ligado/desligado.

\*: Wi-Fi é uma marca registrada da Wi-Fi Alliance®.

### Como se conectar a uma rede

As redes disponíveis não podem ser pesquisadas nem conectadas.

1 Exibir a tela de configurações Wi-Fi®:

● Botão “MENU” → “Configuração” → “Wi-Fi\*”

2 Selecione “Redes disponíveis”.

3 Selecione a rede desejada.

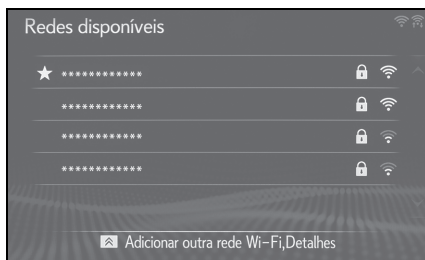

● Quando uma rede com  for selecionada e a tela de senha for exibida, insira a senha e depois

selecione “OK”.

● A rede que for selecionada como a Rede Preferida será marcada com .

● Se o botão  for pressionado no Touch Remoto durante a exibição dessa tela, a função a seguir poderá ser configurada.

“Detalhes”: Selecione para exibir detalhes sobre a rede.

“Adicionar rede Wi-Fi\*”: Selecione para adicionar uma rede Wi-Fi® que não é exibida atualmente.

\*: Wi-Fi é uma marca registrada da Wi-Fi Alliance®.

### ■ Como adicionar uma rede Wi-Fi®

As redes que não estiverem disponíveis durante a procura podem ser adicionadas.

1 Pressione o botão  no Touch Remoto.

2 Selecione “Adicionar rede Wi-Fi\*”.

3 Digite o nome da rede e selecione “OK”.

4 Selecione o tipo de segurança.

5 Digite a senha e selecione “OK”.

\*: Wi-Fi é uma marca registrada da Wi-Fi Alliance®.

### Como conectar rapidamente

Se um dispositivo Wi-Fi® for compatível com Configurações Protegidas do Wi-Fi™, ele pode ser conectado mais rapidamente.

- 1 Exibir a tela de configurações Wi-Fi®:
  - Botão “MENU” → “Configuração” → “Wi-Fi\*”
- 2 Selecione “Configuração fácil”.
- 3 Selecione “O código PIN ou “Botão de apertar” conforme determinado pelo dispositivo.

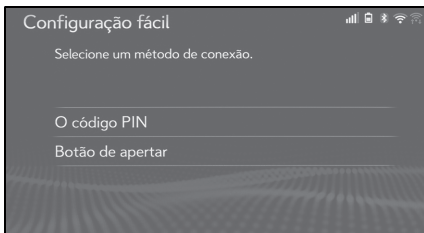

- 4 Opere o dispositivo Wi-Fi® para conectar.

\*: Wi-Fi é uma marca registrada da Wi-Fi Alliance®.

### Configurações detalhadas do Wi-Fi®

- 1 Exibir a tela de configurações Wi-Fi®:
  - Botão “MENU” → “Configuração” → “Wi-Fi\*”
- 2 Selecione “Definições Detalhadas”.
- 3 Selecione os itens que deseja definir.

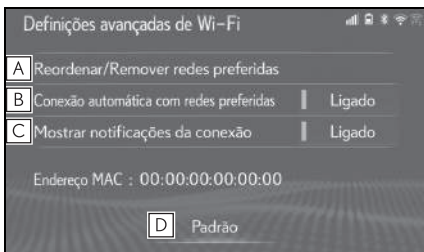

- A Selecione para alterar a ordem da listagem de suas redes preferidas e exclua as redes da lista. (→P.55)
- B Selecione para definir a conexão automática da rede como ligada/desligada. Quando ela estiver ligada, o sistema conectará automaticamente às redes preferidas que já tiverem sido registradas.
- C Selecione para definir a exibição da notificação da mensagem da conexão automática como ligada/desligada.
- D Selecione para redefinir todos os itens de configuração.

\*: Wi-Fi é uma marca registrada da Wi-Fi Alliance®.

### Configurações da rede preferida

Qualquer rede conectada anteriormente será definida como a rede preferida. A prioridade das redes para conexão pode ser alterada.

- 1 Selecione “Reordenar/Remover redes preferidas”.
- 2 Selecione a rede desejada e selecione “Mover para cima” ou “Mover para baixo” para alterar a prioridade de conexão da rede.

“Remover”: Selecione para excluir uma rede.

- Se uma rede estiver sendo conectada, as configurações da rede preferida não poderão ser alteradas.

**Sugestões operacionais da função****Wi-Fi®****⚠ ADVERTÊNCIA**

- Utilize dispositivos Wi-Fi® apenas quando for seguro e legal.
- A sua unidade de áudio possui antenas Wi-Fi®. Pessoas com marcapassos cardíacos implantados, dispositivos de terapia de ressincronização cardíaca ou desfibriladores cardioversores implantáveis devem manter uma distância segura entre eles e as antenas Wi-Fi®. As ondas de rádio podem afetar o funcionamento de tais dispositivos.
- Antes de utilizar dispositivos Wi-Fi®, usuários de quaisquer outros dispositivos médicos elétricos que não sejam marcapassos cardíacos implantados, dispositivos de terapia de ressincronização cardíaca ou desfibriladores cardioversores implantáveis devem consultar o fabricante destes equipamentos quanto a informações sobre a operação sob a influência de ondas de rádio. Ondas de rádio podem ter efeitos inesperados sobre o funcionamento de tais dispositivos médicos.

**Condições exibidas com o ícone****Wi-Fi®**

○ nível de recepção aparece na lateral superior direita da tela. (→P.18)

**Especificações**

- Padrões de comunicação
  - 802,11b
  - 802,11g
  - 802,11n (2.4GHz)

## ● Segurança

WPA™

WPA2™

- WPA e WPA2 são marcas registradas da Wi-Fi Alliance®.

## Configurações gerais

Há configurações disponíveis para mudança automática da tela, sons de operação, etc.

### Como exibir a tela de configurações gerais

- 1 Pressione o botão “MENU” no Touch Remoto.

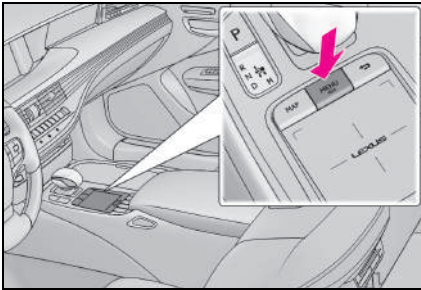

- 2 Selecione “Configuração”.
  - Se a tela de configurações gerais não for exibida, selecione “Geral”.
- 3 Selecione os itens que deseja definir.

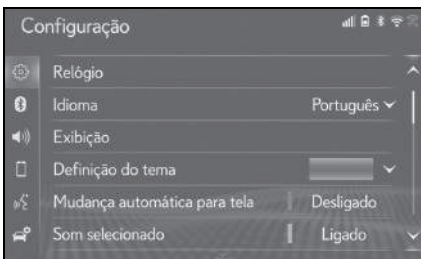

## Tela de configurações gerais

- “Relógio”

Selecione para alterar o fuso horário, definir o horário de verão como ligado/desligado e definir o ajuste automático do relógio para ligado/desligado. (→P.58)

- “Idioma”

Selecione para alterar o idioma. \*1

- “Exibição”

Selecione para ajustar o contraste e o brilho das telas, desligar a tela, etc.(→P.59)

- “Definição do tema”

Selecione para alterar a configuração do tópico da tela.

- “Unidades de medida”

Selecione para alterar a unidade de medida para distância/consumo de combustível.

- “Mudança automática para tela” \*2

Selecione para definir a mudança automática da tela de controle de áudio/ar-condicionado para a tela do mapa como ligada/desligada. Quando definida como ligada, a tela retornará automaticamente para a tela do mapa, a partir da tela de controle de áudio/ar-condicionado, após 20 segundos.

- “Som de selecionado”

Selecione para definir os sons de seleção como ligado/desligado.

- “Som do cursor”

Selecione para definir os sons do ponteiro como ligado/desligado.

- “Som de erro”

Selecione para definir os sons de erro como ligado/desligado.

- “Volume do som do cursor”

Selecione para ajustar o volume de som do ponteiro.

- “Força de retorno”

Selecione para ajustar o nível da força de retorno (vibração) do touchpad, ao selecionar um botão na tela.

- “Velocidade do cursor”

Selecione para ajustar a velocidade do cursor.

- “Comando de múltiplos toques”

Selecione para definir o comando de múltiplos toques como ligado/desligado.

- “Excluir histórico do teclado”

Selecione para excluir o histórico do teclado.

- “Histórico de memorização do teclado”

Selecione para definir o histórico de memorização do teclado como ligado/desligado.

- “Excluir histórico de pesquisa”

Selecione para excluir o histórico de pesquisa.

- “Excluir dados pessoais”

Selecione para excluir dados pessoais. (→P.60)

- “Atualizações de software”

Selecione para atualizar as versões de software. Para obter detalhes, entre em contato com uma Concessionária Autorizada Lexus.

- “Informações de Software”

Selecione para exibir as informações do software. Os avisos relacionados a software de terceiros usados neste produto são listados. (Isso inclui instruções para a obtenção de tal software, onde aplicável.)

\*1: Essa função não está disponível em alguns países ou áreas.

\*2: Com função de navegação

## Configurações do relógio

Usadas para alterar o fuso horário e definir o horário de verão, e para o ajuste automático da hora como ligado/desligado.

1 Exiba a tela de configurações gerais:

- Botão “MENU” → “Configuração” → “Geral”

2 Selecione “Relógio”.

3 Selecione os itens desejados a serem definidos.

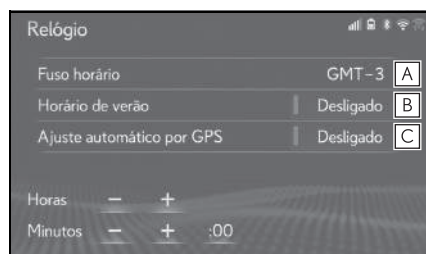

**A** Selecione para alterar o fuso horário. (→P.58)

**B** Selecione para definir o horário de verão como ligado/desligado.

**C** Selecione para definir o ajuste automático do relógio pelo GPS como ligado/desligado. Quando definido como desligado, o relógio pode ser ajustado manualmente. (→P.58)

### Como configurar o fuso horário

1 Selecione “Fuso horário”.

2 Selecione o fuso horário desejado.

- Se “Outro” for selecionado, o fuso horário pode ser ajustado manualmente. Selecione “+” ou “-” para ajustar o fuso horário.



## Ajuste manual do relógio

Quando o “Ajuste automático por GPS” estiver “Desligado”, o relógio poderá ser ajustado manualmente.

- 1 Selecione o item desejado.

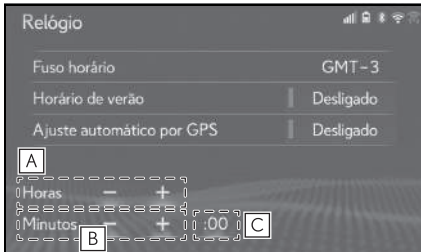

- A Selecione “+” para adiantar o relógio uma hora e “-” para atrasar o relógio uma hora.
- B Selecione “+” para adiantar o relógio 1 minuto e “-” para atrasar um minuto.
- C Selecione para arredondar para a hora mais próxima.

p. ex.

1:00 a 1:29 → 1:00

01:30 a 01:59 → 02:00

## Configurações da exibição (ajuste da tela)

O contraste e o brilho da tela e a imagem da câmera podem ser ajustados. A tela também pode ser desligada e/ou alterada para o modo diurno ou noturno. (Para obter informações a respeito do ajuste de áudio e vídeo da tela: →P.124)

- 1 Exiba a tela de configurações gerais:
  - Botão “MENU” → “Configuração” → “Geral”

- 2 Selecione “Exibição”.
- 3 Selecione os itens que deseja definir.

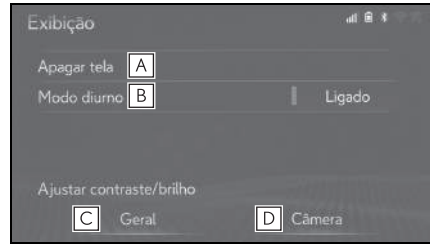

- A Selecione para desligar a tela. Para ligar, pressione qualquer botão do interruptor de controle de áudio ou do Touch Remoto.
- B Selecione para ligar/desligar o modo diurno. (→P.59)
- C Selecione para ajustar a exibição da tela. (→P.59)
- D Selecione para ajustar a exibição da câmera. (→P.59)

## Como alternar entre os modos diurno e noturno

Dependendo da posição do interruptor dos faróis, a tela muda para o modo diurno ou noturno. Essa característica está disponível quando o farol está ligado.

- 1 Selecione “Modo diurno”.

- Se a tela for definida para o modo diurno com o interruptor dos faróis ligado, essa condição será memorizada mesmo se o motor < sistema híbrido > for desligado.

## Como ajustar o contraste/brilho

O contraste e o brilho da tela podem ser ajustados de acordo com o brilho do ambiente circundante.

- 1 Selecione "Geral" ou "Câmera".
- 2 Selecione o item desejado.
  - Apenas a tela "Exibição (Geral)":  
Selecione ◀ ou ▶ para selecionar a exibição desejada.
  - "Contraste"
  - "+": Selecione para intensificar o contraste da tela.
  - "-": Selecione para reduzir o contraste da tela.
  - "Brilho"
  - "+": Selecione para clarear a tela.
  - "-": Selecione para escurecer a tela.

### Como excluir dados pessoais

As configurações pessoais registradas ou alteradas serão excluídas ou retornadas às suas condições de fábrica.

- 1 Exiba a tela de configurações gerais:
  - Botão "MENU" → "Configuração" → "Geral"
- 2 Selecione "Excluir dados pessoais".
- 3 Selecione "Excluir".
- 4 Selecione "Sim" quando a tela de confirmação aparecer.

Exemplos de configurações que podem ser retornadas às configurações padrão:

- Configurações gerais
- Configurações de navegação\*
- Configurações de áudio
- Configurações do telefone

etc.

\*: Com função de navegação

## Configurações de voz

Volume de voz, etc. pode ser definido.

### Exibição da tela de configurações de voz

- 1 Pressione o botão "MENU" no Touch Remoto.

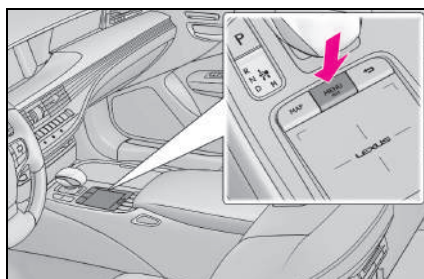

- 2 Selecione "Configuração".
- 3 Selecione "Voz" no menu secundário.
- 4 Selecione os itens desejados a serem definidos.

### Tela de configurações de voz

► Tipo A

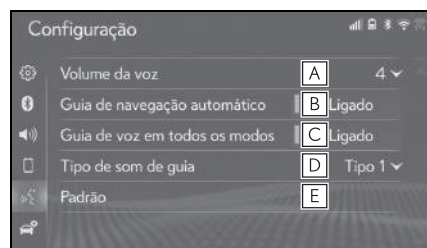

- A** Selecione para ajustar o volume de orientação por voz.
- B** Selecione para definir a orientação por voz durante a orientação da rota como ligado/desligado.\*

**C** Selecione para definir a orientação por voz durante o uso do sistema de ar condicionado e/ou de áudio e vídeo como ligado/desligado.\*

**D** Selecione para definir o som de bipe de orientação de navegação.\*

**E** Selecione para redefinir todos os itens de configuração.

\* : Com função de navegação

#### ► Tipo B

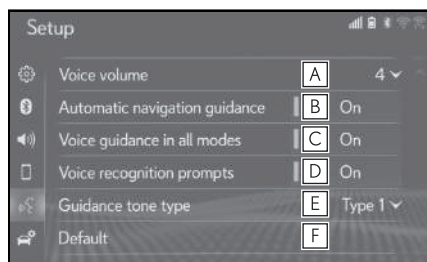

**A** Selecione para ajustar o volume de orientação por voz.

**B** Selecione para definir a orientação por voz durante a orientação da rota como ligada/desligada.\*

**C** Selecione para definir a orientação por voz durante o uso do sistema de ar condicionado e/ou de áudio e vídeo como ligada/desligada.\*

**D** Selecione para definir as mensagens de reconhecimento de voz como ligadas/desligadas.

**E** Selecione para definir o som de bipe de orientação de navegação.

**F** Selecione para redefinir todos os itens de configuração.

#### ► Tipo C

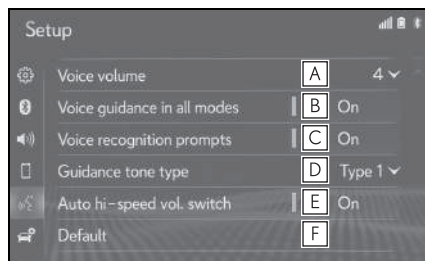

**A** Selecione para ajustar o volume de orientação por voz.

**B** Selecione para definir a orientação por voz durante o uso do sistema de ar condicionado e/ou de áudio e vídeo como ligada/desligada.\*

**C** Selecione para definir as mensagens de reconhecimento de voz como ligadas/desligadas.

**D** Selecione para definir o som de bipe de orientação de navegação.

**E** “Ligado” ou “Desligado” pode ser selecionado para as configurações automáticas de volume para alta velocidade.

Se selecionado, o volume de orientação por voz aumenta automaticamente um nível quando a velocidade do veículo atinge 80 km/h

**F** Selecione para redefinir todos os itens de configuração.

## Configurações do veículo

As configurações estão disponíveis para manutenção, personalização do veículo, etc.

### Como exibir a tela de configurações do veículo

- 1 Pressione o botão “MENU” no Touch Remoto.

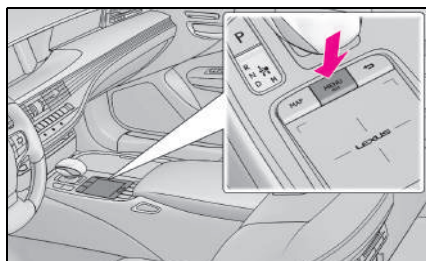

- 2 Selecione “Configuração”.
- 3 Selecione “Veículo” no menu secundário.
- 4 Selecione os itens que deseja definir.

### Tela de configurações do veículo

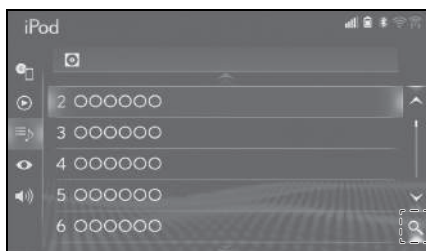

- A Selecione para definir a manutenção.<sup>\*1</sup> (→P.62)
- B Selecione para definir a personalização do veículo.<sup>\*2</sup>

- C Selecione para definir o modo de condução.<sup>\*2,3</sup>

<sup>\*1</sup>: Com função de navegação

<sup>\*2</sup>: Consulte o “Manual do Proprietário”

<sup>\*3</sup>: Se equipado

## Manutenção\*

\*: Com função de navegação

Quando esse sistema estiver ligado, a tela de alerta de manutenção mostrará quando for necessário trocar uma peça ou determinados componentes. (→P.28)

- 1 Exiba a tela de configurações do veículo:
  - Botão “MENU” → “Configuração” → “Veículo”
- 2 Selecione “Manutenção”.
- 3 Selecione o item desejado.

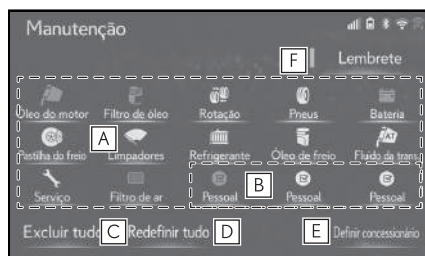

- A Selecione para definir um alerta para uma das peças ou dos componentes. (→P.63)
- B Selecione para adicionar um alerta diferente dos anteriores.
- C Selecione para cancelar todos os alertas que foram inseridos.
- D Selecione para redefinir todos os alertas que expiraram.
- E Selecione para registrar/editar informações da Concessionária. (→P.63)

- F** O sistema é configurado para dar informações de manutenção com a tela de alerta de manutenção. (→P.28)

- Quando o veículo precisar de manutenção, a cor do botão da tela mudará para laranja.

### Configuração das informações de manutenção

- 1 Selecione o botão de tela da peça ou do componente desejado.
- 2 Defina as condições.

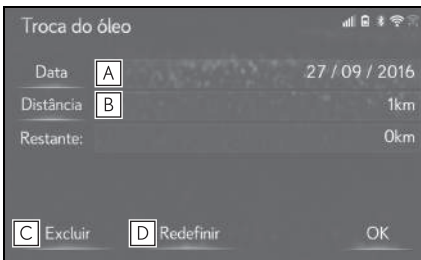

- A** Selecione para inserir a data da próxima manutenção.
  - B** Selecione para inserir a distância percorrida até a próxima verificação de manutenção.
  - C** Selecione para cancelar as condições que foram inseridas.
  - D** Selecione para redefinir as condições que expiraram.
- 3** Selecione "OK" após inserir as condições.

- Para informações sobre a manutenção programada, por favor, consulte o "Manual do Proprietário".
- Dependendo das condições de direção ou da estrada, a data real e a distância em que a manutenção deve ser realizada podem diferir da data e da distância no sistema.

### Configuração da concessionária

As informações da Concessionária podem ser registradas no sistema. Com as informações da Concessionária Autorizada Lexus registradas, o guia da rota até a Concessionária Autorizada está disponível.

- 1 Selecione "Configurar concessionário".
  - 2 Selecione o item desejado para pesquisar o local. (→P.77)
- A tela de edição da Concessionária é apresentada após a definição do local.
- 3 Selecione os itens que deseja editar.

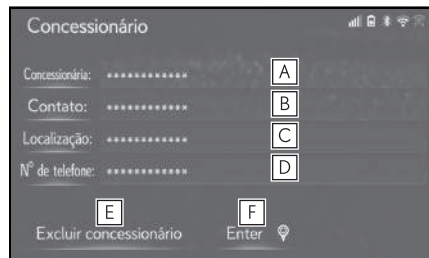

- A** Selecione para inserir o nome de uma Concessionária. (→P.63)
- B** Selecione para inserir o nome de um colaborador da Concessionária. (→P.63)
- C** Selecione para definir o local. (→P.64)
- D** Selecione para inserir o número de telefone. (→P.64)
- E** Selecione para excluir as informações da Concessionária exibidas na tela.
- F** Selecione para definir a Concessionária como destino. (→P.86)

### Como editar a concessionária ou o nome do contato

---

- 1 Selecione “Concessionária” ou “Contato”.
- 2 Digite o nome e selecione “OK”.

### Como editar o local

---

- 1 Selecione “Local”.
- 2 Role o mapa até o ponto desejado (→P.70) e selecione “Enter”.

### Como editar o número de telefone

---

- 1 Selecione “Nº do telefone”.
- 2 Digite o número do telefone e selecione “OK”.

**3-1. Operação básica**

|                                 |    |
|---------------------------------|----|
| Navegação .....                 | 66 |
| Operação da tela do mapa .....  | 68 |
| Informações da tela do mapa ... | 71 |
| Informações de tráfego .....    | 75 |

**3-2. Pesquisa do destino**

|  |    |
|--|----|
| Operação de pesquisa do destino .....  | 77 |
| Como iniciar a orientação da rota..... | 85 |

**3-3. Orientação da rota**

|   |    |
|---|----|
| Tela de orientação da rota .....              | 89 |
| Mensagens típicas de orientação por voz ..... | 94 |
| Como editar a rota.....                       | 94 |

**3-4. Configurações**

|   |     |
|---|-----|
| Configurações de navegação.....             | 97  |
| Configurações de navegação detalhadas ..... | 103 |
| Configurações de tráfego.....               | 110 |

**3-5. Dicas para o sistema de navegação**

|   |     |
|---|-----|
| GPS (Sistema de Posicionamento Global).....               | 115 |
| Versão do banco de dados do mapa e área de cobertura..... | 117 |

## Navegação\*

\* : Com função de navegação

O sistema de navegação indica a posição atual e auxilia a localizar o destino desejado. Para exibir a tela do mapa, pressione o botão “MAP” no Touch Remoto.

## Visão geral da tela do mapa



### A Símbolo 2D para o norte, 2D ou 3D para cima (→P.69)

- Indica se a orientação do mapa está definida com a direção norte ou com a direção para cima. A(s) cartas(s) sob esse símbolo indicam a direção na qual o veículo está indo (exemplo: N para norte). No mapa 3D, apenas uma imagem da direção acima está disponível.

### B Botão de destino (→P.77)

- Selecione para exibir a tela de destino.

### C Botão de opções do mapa (→P.71)

- Selecione para exibir a tela de opções do mapa.

### D Indicador de tráfego\* (→P.76)

- Mostra que informações de tráfego foram recebidas. Selecione para iniciar a orientação das informações de tráfego.

### E Botão de opções da rota (→P.94)

- Selecione para exibir a tela de opções da rota.



**F** Botão mudo

- Selecione para emudecer a orientação por voz.

**G** Aproximar/Afastar (→P.68)

- Selecione para ampliar ou reduzir a escala do mapa. Quando qualquer um desses botões for selecionado, o indicador de escada do mapa aparecerá na parte inferior da tela.

**H** Botão de exibição da marca sentido único

- Selecione para exibir uma marca de mão única.

**I** Botão de alteração das informações da rota\* (→P.89)

- Selecione para exibir a hora de chegada/tempo de percurso estimado para o destino ou informações de tráfego.

**J** Barra de informações da rota (→P.89)

- Exibe a distância até o destino e a hora de chegada ao destino/tempo de percurso estimado ou as informações de tráfego\*. A barra de informação da rota avança da esquerda para a direita conforme o veículo percorre a estrada.

**K** Botão para excluir destino (→P.24)

- Selecione para excluir destinos.

**L** Ícone de limite de velocidade (→P.71)

- Indica o limite de velocidade da estrada atual quando as informações do limite de velocidade estiverem disponíveis. A exibição do ícone do limite de velocidade pode ser ligada/desligada.

\*: Essa função não está disponível em alguns países ou áreas.

- 
- Quando o veículo não estiver recebendo sinais do GPS, como durante a condução em um túnel,  será exibido no canto inferior esquerdo da tela.
  - Certos botões da tela do mapa irão desaparecer depois de decorridos alguns segundos após a interrupção da operação do Touch Remoto. Essa configuração pode ser alterada para que todos os botões da tela sempre apareçam. (→P.103)
  - Pressione o botão "MAP" no Touch Remoto para apresentar o endereço da posição atual na tela do mapa, ou para repetir a orientação por voz.

## Operação da tela do mapa

### Exibição da posição atual

- 1 Pressione o botão "MAP" no Touch Remoto.

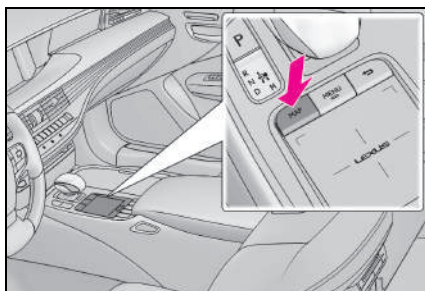

- 2 Verifique se o mapa da posição atual está exibido.
    - Para corrigir a posição atual manualmente: →P.105
- 
- Enquanto se está dirigindo, a marca da posição atual é fixada na tela e o mapa se movimenta.
  - A posição atual é definida automaticamente à medida em que o veículo recebe sinais do GPS (Sistema de Posicionamento Global). Se a posição atual não estiver correta, ela será automaticamente corrigida depois que o veículo receber sinais do GPS.
  - Após a desconexão da bateria de 12 V, ou em um veículo novo, a posição atual pode não estar correta. Assim que o sistema receber sinais do GPS, a posição atual correta será exibida.

## Escala do mapa

- 1 Selecione **+** ou **-** para alterar a escala da tela do mapa.



- A barra indicadora de escala é exibida na parte inferior da tela.
- Selecione e segure **+** ou **-** para continuar a alterar a escala da tela do mapa.
- A escala da tela do mapa também pode ser alterada selecionando-se diretamente a barra de escala. Esta função não está disponível durante a condução.
- A escala da tela do mapa pode ser alterada no touchpad do Touch Remoto com os dedos. Movimento de pinça com os dedos em direção às extremidades e ao centro da tela. (→P.31)
- Quando a escala do mapa está na faixa mínima, uma rua de mão única é exibida por . Ela estará disponível quando o botão de exibição da marca de mão única estiver configurado para ligado. (→P.66)

### Mapa do modelo da cidade em 3D

O mapa do modelo da cidade em 3D pode ser exibido para algumas áreas, nas cidades principais, quando a escala do mapa for de 100 m ou menor na tela do mapa em 3D.

- Para exibir o mapa normal, selecione .

- O mapa do modelo da cidade em 3D pode ser configurado para exibição ligada/desligada. (→P.103)

### Rotação do mapa em 3D

O mapa e o modelo da cidade em 3D pode ser rotacionado quando as setas aparecerem em volta do cursor durante a rolagem.

- 1 Selecione a seta que será rotacionada.



### Orientação do mapa

A orientação do mapa pode ser alterada entre 2D direção norte para cima, 2D direção para cima e 3D direção para cima, selecionando o símbolo de orientação exibido na parte superior esquerda da tela.

: Símbolo do norte para cima  
Qualquer que seja a direção de percurso do veículo, o norte é sempre para cima.

: Símbolo direcionado para cima  
A direção de percurso do veículo é sempre para cima.

: Símbolo em 3D direcionado para cima  
A direção de percurso do veículo é sempre para cima.

- A(s) carta(s) sob esse símbolo indicam a direção na qual o veículo está indo (exemplo: N para norte).

### Operação de rolagem do mapa

O mapa pode ser rolado para visualizar todos os locais que são diferentes da sua posição atual.

- 1 Selecione o ponto desejado na tela do mapa.
- Mova o ponto desejado no centro da tela do mapa.



**A** Marca do cursor

**B** Distância da posição atual até a marca do cursor

- Pressione o botão  no Touch Remoto. Os seguintes botões podem ser exibidos.

“Salvar”: Selecione para registrar como um ponto na memória. Para alterar o ícone, o nome, etc.: →P.97

“lr”: Selecione para definir como um destino. (→P.85)

- Pressione o botão “MAP” no Touch Remoto para retornar à posição atual.

### Operação de deslizamento

A tela do mapa pode ser arrastada ou deslizada sobre o touchpad no Touch Remoto. Para ativar a operação arrastar/deslizar, “Deslizar mapa” deve estar “Ligado”. (→P.103)

- 1 Selecione o ponto desejado na tela do mapa.
  - Mova o ponto desejado no centro da tela do mapa.
  - Após a tela ter sido rolada, é possível realizar a operação arrastar ou deslizar no touchpad.
- 2 Pressione o touchpad novamente, e os botões do visor poderão ser selecionados.

### Como ajustar o local em pequenos incrementos

O local do cursor pode ser ajustado em pequenos incrementos. 8 setas direcionais podem aparecer nos seguintes casos.

- Quando “Ajustar local” for selecionado na tela do mapa
  - Ao mudar o local dos pontos da memória na tela de edição (→P.99,102)
  - Ao configurar a marca da posição atual manualmente na tela de calibragem (→P.105)
- 1 Selecione uma das 8 setas direcionais para mover o cursor até o ponto desejado e, em seguida, selecione. “OK”.

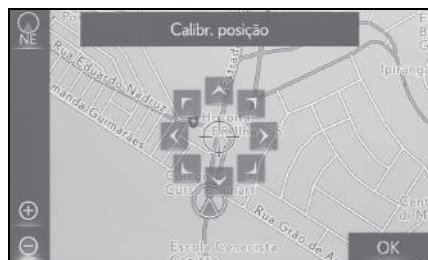

### Exibição do ponto procurado

Quando a tela da lista for exibida (como procurar por destinos, etc.), o ponto que está sendo selecionado atualmente na tela de lista é exibido no visor lateral.



- A Selecione o mapa para alternar entre exibição apenas da área em volta do destino e da área a partir do local atual até o destino.

## Informações da tela do mapa

Informações como ícones de POI, traçado da rota, limite de velocidade, etc. podem ser exibidos na tela do mapa.

## Exibição da tela de opções do mapa

- 1 Selecione  na tela do mapa.
- 2 Selecione os itens que deseja exibir.

### ► Tipo A

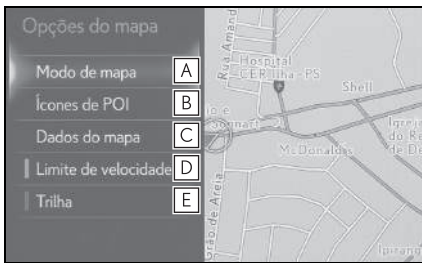

- A Selecione para exibir a configuração desejada do mapa. (→P.71)
- B Selecione para escolher ou alterar os ícones de POI. (→P.72)
- C Selecione para exibir a versão e as informações legais do mapa. (→P.117)
- D Selecione para exibir o ícone de limite de velocidade.
- E Selecione para exibir o traçado da rota. (→P.72)

### ► Tipo B

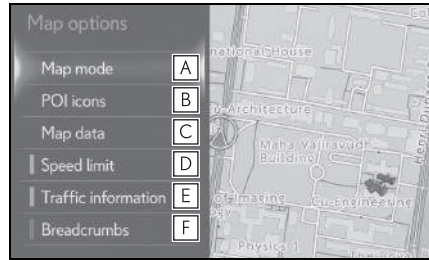

- A Selecione para exibir a configuração desejada do mapa. (→P.71)
- B Selecione para escolher ou alterar os ícones de POI. (→P.72)
- C Selecione para exibir a versão e as informações legais do mapa. (→P.117)
- D Selecione para exibir o ícone de limite de velocidade.
- E Selecione para exibir informações de tráfego. (→P.75)
- F Selecione para exibir o traçado da rota. (→P.72)

## Como alterar o modo do mapa

- 1 Selecione  na tela do mapa.
- 2 Selecione "Modo do mapa".
- 3 Selecione o botão de configuração desejado.

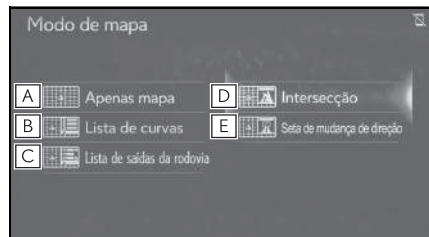

- A Selecione para exibir a tela de mapa simples.

- B** Selecione para exibir a tela de lista de curvas. (→P.92)
  - C** Selecione para exibir a tela da lista de saídas da autoestrada. (→P.90)
  - D** Selecione para exibir a tela de orientação em cruzamentos ou a tela de orientação na autoestrada. (→P.91, 92)
  - E** Selecione para exibir a tela das setas de descrição do percurso. (→P.93)
- Dependendo das condições, alguns botões da tela de configuração não podem ser selecionados.

### Selecione os ícones de POI desejados

- 1 Selecione  na tela do mapa.
- 2 Selecione “Selecionar ícones de POI” ou (“Ícones de POI”).
- 3 Selecione a categoria de POI desejada e selecione “OK”.

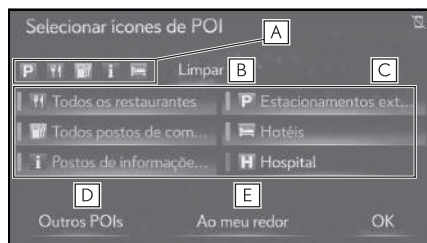

- A** Exibe até 5 ícones de POI selecionados na tela do mapa.
- B** Selecione para cancelar os ícones de POI selecionados.
- C** Exibe até 6 ícones de POI como categorias favoritas de POI. (→P.105) Se uma categoria de POI for selecionada para ser exibida no mapa, o ícone dela será exibido acima.

- D** Selecione para exibir outras categorias de POI se não for possível encontrar os POIs desejados na tela. (→P.72)
- E** Selecione para pesquisar os POIs mais próximos. (→P.72)

### Selecionar outros ícones de POI para exibição

- 1 Selecione “Outros POIs”.
- 2 Selecione as categorias de POI desejadas e selecione “OK”.

“Listar todas as categorias”: Selecione para exibir todas as categorias de POI.

### Exibição da lista de POIs locais

Os POIs que estão dentro de 32 km da posição atual serão listados entre as categorias selecionadas.

- 1 Selecione “Arredores”.
  - 2 Selecione o POI desejado.
- Pressione o botão  no Touch Remoto. Os seguintes botões podem ser exibidos.

“Próximo daqui”: Selecione para buscar os POIs mais próximos da posição atual.

“Ao longo da rota”: Selecione para pesquisar POIs ao longo da rota.

- 3 Verifique se o POI selecionado é exibido na tela do mapa.

### Traçado da rota

A rota percorrida pode ser gravada e retracada na tela do mapa. Esse recurso está disponível quando a escala do mapa é de 50 km ou menos.

### Iniciar a gravação do traçado da rota

- 1 Selecione  na tela do mapa.
- 2 Selecione “Navegação estrutural”.
- O traçado da rota inicia.
- 3 Verifique se a linha percorrida é exibida.



### Interromper a gravação do traçado da rota

- 1 Selecione  na tela do mapa.
- 2 Selecione “Navegação Estrutural” novamente.
- 3 Uma tela de confirmação será exibida.



“Sim”: Selecione para manter o traçado da rota registrado.

“Não”: Selecione para apagar o traçado da rota registrado.

- A rota percorrida pode ser gravada até 200 km em cada traçado de rota.

### Como mudar o modo do mapa no visor lateral

O modo do mapa no visor lateral pode ser mudado.

- 1 Selecione  ou  para mudar a escala do mapa.



“Mapa”: Exibe a tela de mapa simples.

“Bússola”: Exibe a tela do modo de bússola. (→P.73)

### Bússola

Informações sobre o destino, a posição atual e uma bússola são exibidas na tela.

- A marca do destino é exibida na direção do destino. Ao dirigir, consulte as coordenadas de latitude e longitude e a bússola, para certificar-se de que o veículo está indo em direção ao destino.
- Quando o veículo sai da área de cobertura, a tela de orientação muda para modo de bússola em tela cheia.

### Exibição de informações sobre o ícone onde o cursor está posicionado

Quando o cursor for colocado sobre um ícone na tela do mapa, e o botão  do Touch Remoto for pressionado, o nome do ícone será exibido.

Se “Informações” for exibido na parte inferior do nome, as informações detalhadas poderão ser exibidas.

- 1 Coloque o cursor sobre um ícone.

- 2 Pressione o botão  no Touch Remoto.
- 3 Selecione “Informações”.

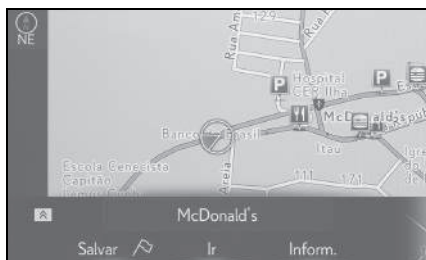

- 4 Verifique se a tela de informações é exibida.

“Salvar”: Selecione para registrar como um ponto na memória. Para alterar o ícone, o nome, etc.: →P.97

“Ir” / “Inserir”: Selecione para definir como um destino.

 : Selecione para chamar o número registrado.

“Excluir”: Selecione para excluir o destino ou o ponto de memória.

“Editar”: Selecione para exibir a tela de edição do ponto de memória.

- Mesmo quando as informações de tráfego não estiverem sendo recebidas atualmente, as informações de tráfego e “Informações” serão exibidos durante um determinado período depois que as informações de tráfego tiverem sido recebidas.
- Em algumas situações, selecionar um POI poderá alterar automaticamente uma chamada internacional ou poderá impossibilitar uma chamada nacional.

## Ícones do mapa padrão

| Ícone   | Nome                |
|---|---------------------|
|  | Capital             |
|  | Cidade              |
|  | Parque/espaço verde |
|  | Aeroporto           |
|  | Terminal da balsa   |
|  | Hospital            |
|  | Golf                |
|  | Shopping            |
|  | Estação             |
|  | Outro               |



## Informações de tráfego \*

\*: Essa função não está disponível em alguns países ou áreas.

**Os dados do tráfego podem ser recebidos via transmissão de Rádio FM para exibir as informações de tráfego na tela do mapa.**

## Exibição da tela do tráfego

- 1 Pressione o botão "MENU" no Touch Remoto.

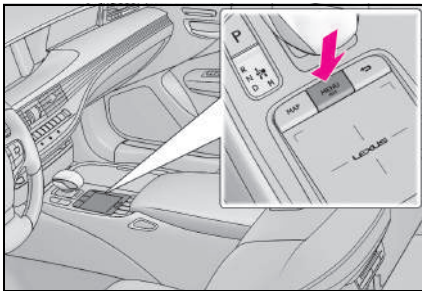

- 2 Selecione "Informações".
- 3 Selecione "Informações de tráfego".
- 4 Selecione o item desejado.

"Eventos de tráfego na estrada atual":  
Selecione para exibir informações de tráfego para a estrada atual. (→P.75)

"Eventos de tráfego na estrada atual":  
Selecione para exibir informações do tráfego para a rota definida. (→P.75)

"Eventos de tráfego nas proximidades":  
Selecione para exibir informações do tráfego nas proximidades. (→P.75)

"Minhas rotas de tráfego": Selecione para exibir o tráfego nas estradas salvas. (→P.75)

- Se uma grande quantidade de informações estiver sendo recebida, será necessário mais tempo do que o normal para que as informações sejam exibidas na tela.

## Como exibir informações de tráfego

A lista de informações de tráfego atual pode ser exibida juntamente com as informações do local de cada incidente.

- 1 Exiba a tela de informações do tráfego:
  - Botão "MENU" → "Informações" → "Informações do tráfego"
- 2 Selecione "Eventos de tráfego da estrada atual", "Eventos de tráfego da estrada atual" ou "Eventos de tráfego adjacentes".
- 3 Selecione as informações de tráfego desejadas.
  - ▶ Quando "Eventos de tráfego adjacentes" for selecionado, dependendo se as informações do fluxo de tráfego estiverem habilitadas/desabilitadas, o seguinte será exibido:

Quando habilitadas: Evento do tráfego e informações de congestão

Quando desabilitado: Apenas informações sobre o evento do tráfego:

- 4 Verifique se as informações de tráfego são exibidas.

"Detalhes": Selecione para exibir as informações de tráfego detalhadas.

## Minhas rotas de tráfego

Informações de tráfego ao longo das rotas salvas podem ser exibidas. Para usar essa função, é necessário registrar uma estrada. (→P.110)

- 1 Exiba a tela de informações do tráfego:
  - Botão "MENU" → "Informações" → "Informações do tráfego"

**2** Selecione “Minhas rotas de tráfego”.

- Se os dados do mapa tiverem sido atualizados, a tela de confirmação será exibida. Selecione “OK” ou “Não mostrar novamente”.

**3** Selecione a rota desejada.

“Opções”: Selecione para adicionar, editar ou deletar as estradas pessoais. (→P.111)

- Se as estradas não tiverem sido atualizadas ainda, a tela de confirmação será exibida. Selecione “Sim” para registrar a estrada.

**4** Selecione as informações de tráfego desejadas.

**5** Verifique se as informações de tráfego são exibidas.

“Detalhes”: Selecione para exibir as informações de tráfego detalhadas.

### Exibição das informações de tráfego do mapa

**1** Selecione  na tela do mapa.

**2** Selecione “Informações de tráfego”.

**3** Verifique se as informações de tráfego são exibidas.

- 
- Os ícones indicam incidentes de tráfego como construção, acidente, etc. Selecione um ícone para ouvir mais detalhes através da voz.
  - As setas indicam o fluxo de tráfego. A cor muda dependendo da velocidade.
  - O indicador de tráfego (→P.66) será exibido quando as informações de tráfego forem recebidas. Selecione para iniciar a orientação das informações de tráfego.

## Operação de pesquisa do destino

### Tela de pesquisa do destino

A tela de destino permite que você pesquise um destino. A tela “Destino” pode ser acessada pelos seguintes métodos:

#### ■ A partir da tela do mapa

- 1 Pressione o botão “MAP” no Touch Remoto.
- 2 Selecione .
- 3 Siga as etapas em “A partir da tela do menu” a partir da etapa 3. (→P.77)

#### ■ A partir da tela do menu

- 1 Pressione o botão “MENU” no Touch Remoto.
  - 2 Selecione “Destino”.
  - 3 Selecione a área de pesquisa desejada.
- ▶ Tipo A

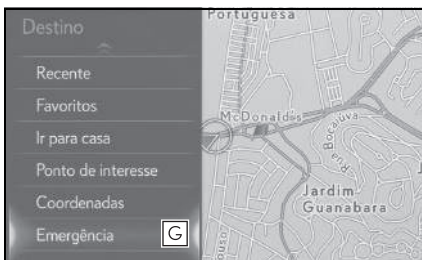
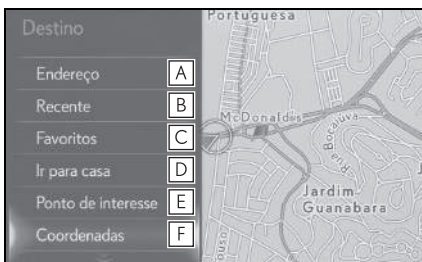

- A Selecione para pesquisar um destino por endereço. (→P.79)
- B Selecione para pesquisar um destino a partir dos destinos definidos anteriormente. (→P.80)
- C Selecione para procurar um destino a partir de uma entrada registrada nos “Favoritos”. (→P.81)
- D Selecione para definir um destino por casa. (→P.81)
- E Selecione para pesquisar um destino por ponto de interesse. (→P.81)
- F Selecione para pesquisar um destino por coordenadas. (→P.83)
- G Selecione para pesquisar um destino a partir dos pontos de serviço de emergência. (→P.83)

#### ▶ Tipo B

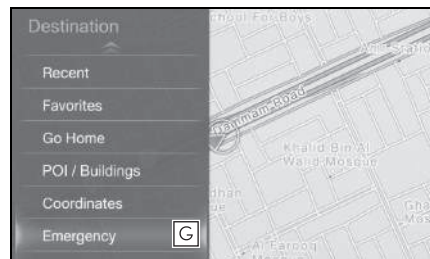

- A Selecione para pesquisar um destino por endereço. (→P.79)
- B Selecione para pesquisar um destino a partir dos destinos definidos anteriormente. (→P.80)

- C** Selecione para procurar um destino a partir de uma entrada registrada nos “Favoritos”. (→P.81)
- D** Selecione para definir um destino por casa. (→P.81)
- E** Selecione para pesquisar um destino por ponto de interesse ou prédios. (→P.81)
- F** Selecione para pesquisar um destino por coordenadas. (→P.83)
- G** Selecione para pesquisar um destino a partir dos pontos de serviço de emergência. (→P.83)

#### ► Tipo C

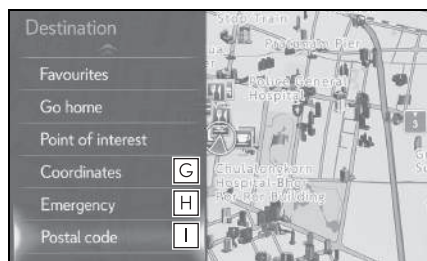
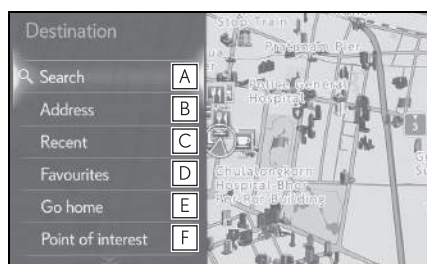

- A** Selecione para pesquisar um destino inserindo alguns termos para pesquisa. (→P.79)

- B** Selecione para pesquisar um destino por endereço. (→P.79)
- C** Selecione para pesquisar um destino a partir dos destinos definidos anteriormente. (→P.80)
- D** Selecione para procurar um destino a partir de uma entrada registrada nos “Favoritos”. (→P.81)
- E** Selecione para definir um destino por casa. (→P.81)
- F** Selecione para pesquisar um destino por ponto de interesse. (→P.81)
- G** Selecione para pesquisar um destino por coordenadas. (→P.83)
- H** Selecione para pesquisar um destino a partir dos pontos de serviço de emergência. (→P.83)
- I** Selecione para pesquisar um destino por código postal. (→P.84)

### Como selecionar a área de pesquisa

O estado selecionado (província) pode ser mudado para definir um destino a partir de um estado diferente (província) ao usar “Endereço” ou “Ponto de Interesse” (“POI/Prédios”).

#### ■ A partir da tela do mapa

- 1 Pressione o botão “MAP” no Touch Remoto.
- 2 Selecione .
- 3 Siga as etapas em “A partir da tela do menu” a partir da etapa 3. (→P.78)

#### ■ A partir da tela do menu

- 1 Pressione o botão “MENU” no Touch Remoto.
- 2 Selecione “Destino”.

- 3 Selecione “Endereço” ou “Ponto de Interesse” (“POI/Prédios”).
- 4 Selecione “Mudar país” ou “Mudar estado/província”.

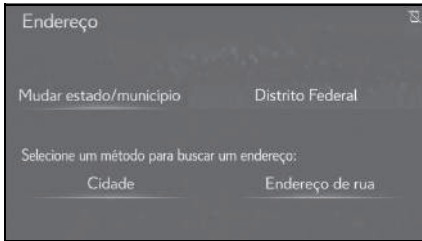

- 5 Selecione o país desejado.
- Os países incluídos podem ser diferentes de acordo com a versão do mapa ou os países de vendas.

### Como pesquisar uma palavra-chave\*

O destino pode ser pesquisado ao inserir várias palavras-chave.

- 1 Exiba a tela de pesquisa do destino através de uma dessas operações:
    - Botão “MAP” → 
    - Botão “MENU” → “Destino”
  - 2 Selecione “Buscar”.
  - 3 Insira os caracteres no teclado e selecione “Buscar”.
  - Ao inserir os caracteres, se uma lista de destinos previstos for exibida no visor lateral, um destino pode ser selecionado a partir da lista.
  - 4 Selecione o destino desejado.
- 
- Um termo pode ser pesquisado usando apenas parte dele.  
Por exemplo: S WESTERN AVE
  - Uma busca pode ser realizada ao inserir “S WESTERN AVE”, “WESTERN AVE” ou “WESTERN”.

\*: Essa função não está disponível em alguns países ou áreas.

### Como pesquisar por endereço

Há dois métodos para pesquisar um destino por endereço.

- 1 Exiba a tela de pesquisa do destino através de uma dessas operações:
  - Botão “MAP” → 
  - Botão “MENU” → “Destino”
- 2 Selecione “Endereço”.
- 3 Selecione a área de pesquisa desejada.

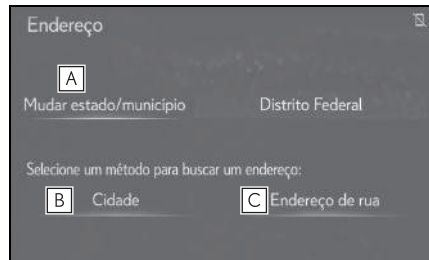

- A** Selecione para alterar a área de pesquisa. (→P.78)
- B** Selecione para procurar cidades. (→P.79)
- C** Selecione para pesquisar o endereço da rua. (→P.80)

### Pesquisar por cidade

- 1 Selecione “Cidade”.
- 2 Insira o nome da cidade e selecione “OK”.

“Opções”: Selecione para escolher uma cidade de outra maneira. (→P.80)

- 3 Selecione a cidade desejada.

- 4 Insira o nome da rua e selecione "OK".
  - 5 Selecione o nome da rua desejada.
  - 6 Insira o número da casa e selecione "OK".
- A lista de endereços será exibida se existir mais de um local com o mesmo endereço. Selecione o endereço desejado.

### Como selecionar uma cidade de outra maneira

- 1 Selecione "Opção".
  - 2 Selecione o item desejado.
- "Código Postal": Selecione para inserir o código postal. \* (→P.80)
- "As 5 cidades mais recentes": Selecione entre as últimas 5 cidades.
- "As 5 cidades mais próximas": Selecione entre as 5 cidades mais próximas. \*
- 3 Selecione a cidade desejada.

#### ■ Ao inserir o código postal\*

- 1 Selecione "Código postal".
- 2 Insira o código postal e selecione "OK".
- 3 Selecione o código postal desejado.

\*: Essa função não está disponível em alguns países ou áreas.

- Se o sistema de navegação nunca tiver sido usado, a seleção do nome da cidade em "5 cidades mais recentes" não estará disponível.



### Como pesquisar pelo endereço da rua

- 1 Selecione "Rua".

- 2 Insira o número da casa e selecione "OK".
  - 3 Insira o nome da rua e selecione "OK".
  - 4 Selecione o nome da rua desejada.
  - 5 Insira o nome da cidade e selecione "OK".
  - 6 Selecione a cidade desejada.
- A lista de endereços será exibida se existir mais de um local com o mesmo endereço. Selecione o endereço desejado.

### Como pesquisar por destinos recentes

- 1 Exiba a tela de pesquisa do destino através de uma dessas operações:

- Botão "MAP" → 
  - Botão "MENU" → "Destino"
- 2 Selecione "Recente".
  - 3 Selecione o destino desejado.
- Pressione o botão  no Touch Remoto. Os seguintes botões podem ser exibidos.

"Excluir destinos recentes": Selecione para excluir o destino anterior. (→P.80)

- Até 100 destinos definidos anteriormente são exibidos na tela.

### Excluir Destinos Recentes

- 1 Selecione "Excluir destinos recentes".
  - 2 Selecione o item que deseja excluir.
- Pressione o botão  no Touch Remoto. Os seguintes botões podem ser exibidos.

“Excluir todos os destinos anteriores”:  
Selecione para excluir todos os destinos recentes da lista.

- 3 Selecione “Sim” quando a tela de confirmação aparecer.

### Como pesquisar pela na lista de favoritos

Para usar essa função, é necessário registrar uma entrada na lista de favoritos. (→P.98)

- 1 Exiba a tela de pesquisa do destino através de uma dessas operações:

- Botão “MAP” → 
- Botão “MENU” → “Destino”

- 2 Selecione “Favoritos”.
- 3 Selecione a entrada da lista de favoritos.

### Como definir a casa como o destino

Para usar essa função, é necessário registrar um endereço de casa. (→P.97)

- 1 Exiba a tela de pesquisa do destino através de uma dessas operações:

- Botão “MAP” → 
  - Botão “MENU” → “Destino”
- 2 Selecione “Ir pra Casa”.
  - O sistema de navegação realiza uma busca pela rota e a sua visão geral será exibida. (→P.86)

### Como pesquisar por um ponto de interesse

Há três métodos para pesquisar um destino por Pontos de Interesse.

- 1 Exiba a tela de pesquisa do destino através de uma dessas operações:

- Botão “MAP” → 
- Botão “MENU” → “Destino”

- 2 Selecione “Ponto de Interesse” (“POI/Prédios”).

- 3 Selecione a área de pesquisa desejada.

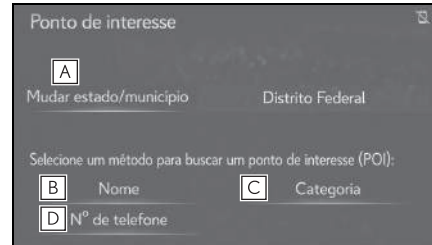

- A Selecione para alterar a área de pesquisa. (→P.78)
- B Selecione para procurar nome. (→P.81)
- C Selecione para procurar categorias. (→P.82)
- D Selecione para procurar um número de telefone. (→P.83)

### Busca por nome

- 1 Selecione “Nome”.
- 2 Insira um nome do POI e selecione “OK”.
- 3 Selecione o POI desejado.



- Pressione o botão  no Touch Remoto. Os seguintes botões podem ser exibidos.

“Mudar Categoria de POI”: Selecione para procurar um POI na lista da categoria. (→P.82)

“Insira um nome de cidade” (“Insira encontrar nome de cidade”): Selecione para procurar um POI na cidade desejada. (→P.82)

- Ao inserir o nome de um POI específico e existirem 2 ou mais locais com o mesmo nome, a tela de lista será exibida. Selecione o POI desejado.

### Como selecionar uma cidade para busca

- 1 Pressione o botão  no Touch Remoto.
- 2 Selecione “Insira um nome de cidade” (“Encontrar um nome de cidade”):
- 3 Insira o nome da cidade e selecione “OK”.

“Qualquer Cidade”: Selecione para cancelar a configuração da cidade.

“Opções”: Selecione para escolher uma cidade de outra maneira. (→P.80)

- 4 Selecione a cidade desejada.
- 5 Selecione o POI desejado.

### Como selecionar a partir das categorias

- 1 Pressione o botão  no Touch Remoto.
  - 2 Selecione “Mudar categoria de POI”.
  - 3 Selecione a categoria desejada.
- Se houver mais de um resultado para a categoria selecionada, a lista detalhada será exibida.

“Listar todas as categorias”: Selecione para exibir todas as categorias de POI.

- 4 Selecione o POI desejado.

### Buscar por categoria

- 1 Selecione “Categoria”.
- 2 Selecione a área de pesquisa desejada.

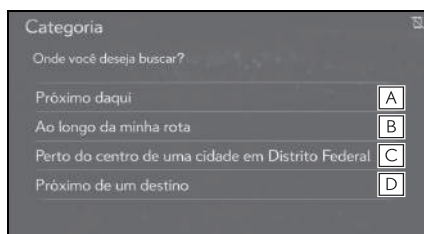

- A) Selecione para buscar os POIs mais próximos da posição atual.
  - B) Selecione para pesquisar POIs ao longo da rota.
  - C) Selecione para buscar os POIs próximos do centro específico da cidade. (→P.83)
  - D) Selecione para pesquisar POIs próximos de um destino. Quando mais de 1 destino for definido, uma lista será exibida na tela. Selecione o destino desejado.
- 3 Selecione a categoria de POI desejada.

- Se houver mais de um resultado para a categoria selecionada, a lista detalhada será exibida.

“Listar todas as categorias”: Selecione para exibir todas as categorias de POI.

“Categorias favoritas de POI”: Selecione para utilizar 6 POIs que tenham sido previamente definidos. (→P.105)

- 4 Selecione o POI desejado.



A marca de direção () exibida na tela da lista sempre indica norte para cima.

A seta mostra a direção para POI.

- É possível exibir os nomes dos POIs localizados dentro de aproximadamente 300 km do ponto de pesquisa selecionado podem ser ajustados.

### Quando “Próximo ao centro de XX\*” (“Próximo ao centro de uma cidade em XX\*”) for selecionado.

- 1 Quando “Próximo ao centro de XX\*” (“Próximo ao centro de uma cidade em XX\*”) for selecionado.
- 2 Insira o nome da cidade e selecione “OK”.

“Opções”: Selecione para escolher uma cidade de outra maneira. (→P.80)

- 3 Selecione a cidade desejada.
- 4 Selecione “OK” quando a tela do mapa do centro da cidade for exibida.
- 5 Siga as etapas em “Procurar por categoria” a partir da etapa 3. (→P.82)

\*: XX representa o nome da área de busca selecionada

### Como pesquisar por número de telefone

- 1 Selecione “Telefone #”.
  - 2 Insira um número de telefone e selecione “OK”.
- Se existir mais de um local com o mesmo número de telefone, a tela de lista será exibida.

### Como pesquisar por coordenadas

A Pesquisa pelas coordenadas de longitude e latitude está disponível para uso em ambos os formatos, DMS (por exemplo: 12°34'56,7”) formato DEG (por exemplo: 12,34567) e DMM (por exemplo: 12°34,567”).

- 1 Exiba a tela de pesquisa do destino através de uma dessas operações:

- Botão “MAP” → 
- Botão “MENU” → “Destino”

- 2 Selecione “Coordenadas”.
- 3 Insira a latitude e a longitude, e selecione “OK”.

### Como mudar o formato das coordenadas

- 1 Selecione “Formato das coordenadas”.
- 2 Selecione o formato das coordenadas desejadas e selecione “OK”.

### Como pesquisar por uma emergência

- 1 Exiba a tela de pesquisa do destino através de uma dessas operações:

- Botão “MAP” → 
- Botão “MENU” → “Destino”

- 2 Selecione “Emergência”.
- 3 Selecione a categoria de emergência desejada.
- 4 Selecione o destino desejado.

- O sistema de navegação não funciona em áreas onde a orientação de rota estiver indisponível. (→P.115)

### Como pesquisar por código postal\*

- 1 Exiba a tela de pesquisa do destino através de uma dessas operações:
  - Botão “MAP” → 
  - Botão “MENU” → “Destino”
- 2 Selecione “Código postal”.
- 3 Insira o código postal e selecione “OK”.
- 4 Selecione o código desejado.

\* : Essa função não está disponível em alguns países ou áreas.

### Como definir a casa/favorito como destino com um toque

Para usar essa função, é necessário registrar a casa e/ou seu local favorito. Até 2 favoritos podem ser registrados como destinos predefinidos. (→P.97, 98)

Para registrar a casa ou um local predefinido como destino, selecione o botão correspondente.

- 1 Coloque o botão de partida <botão de partida> no modo ACESSÓRIOS ou IGNIÇÃO LIGADA <LIGADO>.
- 2 Pressione o botão “MAP” no Touch Remoto.
- 3 Selecione o item desejado.



**A** Selecione para definir um favorito registrado como destino. (Até 2 favoritos podem ser registrados como destinos predefinidos.)

**B** Selecione para definir a casa registrada como destino.

- A distância com o tempo estimado de chegada até a casa e os destinos predefinidos a partir da posição atual será exibida.
- Se o destino casa ou predefinido não tiver sido registrado, “Configurar casa” ou “Configurar favorito” será exibido, respectivamente. Para registrar uma casa ou um destino predefinido, selecione o botão correspondente.

- Os botões de um toque para casa e favoritos irão desaparecer após o veículo ter sido dirigido por um determinado período.
- A cor do indicador do tempo de chegada estimado pode mudar dependendo das informações de tráfego recebidas.
- Essa função está disponível quando as “Informações da lista de destino automáticas” forem ajustadas para ligada. (→P.103)

### Como pesquisar por colaboração do smartphone

O local recebido a partir de um smartphone pode ser registrado como um destino. É necessário conectar entre o smartphone ao sistema de navegação. (→P.46)

- 1 Opere o smartphone para pesquisar o local desejado.

2 Verifique se a tela de confirmação é exibida e selecione “Sim”.

- Se um destino já tiver sido definido, “Ir direto” e “Adicionar rota” serão exibidos.

“Ir direto”: Selecione para excluir o(s) destino(s) existente(s) e definir outro novo.

“Adicionar rota”: Selecione para adicionar um destino.

- O sistema de navegação realiza uma busca pela rota e a sua visão geral será exibida. (→P.86)

- A colaboração do smartphone pode ser ligada/desligada (→P.49)
- Entre em contato com uma Concessionária Autorizada Lexus para saber mais informações sobre os smartphones e aplicativos de colaboração do smartphone.

## Como iniciar a orientação da rota

Quando o destino for registrado, a tela de confirmação de destino será exibida.

## Como iniciar a orientação da rota

- 1 Selecione “Ir direto” na tela de confirmação de destino.

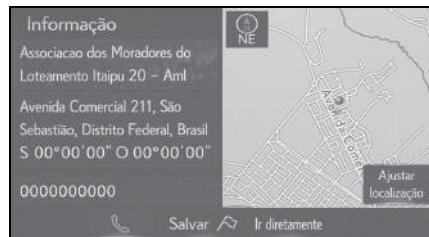

- Para obter detalhes sobre essa tela: →P.86
- 2 Selecione “OK” na tela de visão geral da rota.

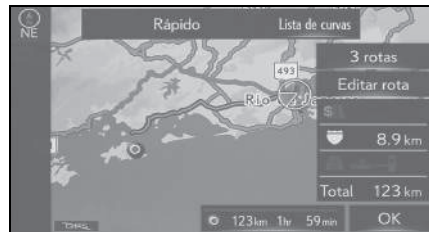

- Para obter detalhes sobre essa tela: →P.86

- A rota para retornar pode não ser a mesma que a rota de ida.
- A orientação da rota até o destino pode não ser a rota mais curta ou uma rota sem congestionamento de trânsito.
- A orientação da rota pode não estar disponível se não existirem dados para o local especificado.

- Ao definir o destino em um mapa com uma escala maior que 800 m, a escala do mapa muda para 800 m automaticamente. Se isso ocorrer, defina o destino novamente.
- Se um destino que não está localizado em uma rodovia for definido, o veículo será guiado até o ponto em uma estrada mais próxima do destino. A estrada mais próxima do ponto selecionado é definida como o destino.



### ADVERTÊNCIA

- Certifique-se de obedecer às regras de trânsito e ter em mente as condições da estrada durante a condução. Se um sinal de trânsito na estrada tiver sido mudado, a orientação da rota poderá não indicar essa informação mudada.

### Como confirmar a tela de destino

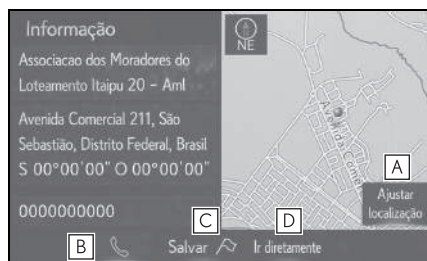

- A** Selecione para ajustar a posição em incrementos menores. (→P.70)
  - B** Selecione para chamar o número registrado.
  - C** Selecione para registrar como um ponto na memória.
  - D** Selecione para pesquisar a rota. (→P.85)
- Se um destino já tiver sido definido, “Ir direto” e “Adicionar rota” serão exibidos. “Ir direto”: Selecione para excluir o(s) destino(s) existente(s) e definir outro novo.

“Adicionar rota”: Selecione para adicionar um destino para a rota atual.

### Tela de visão geral da rota

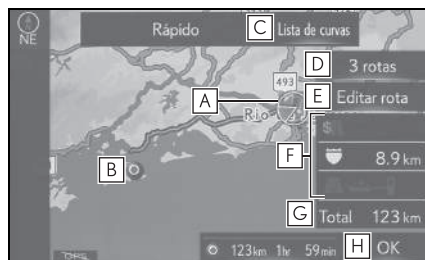

- A** Posição atual
  - B** Ponto de destino
  - C** Selecione para exibir uma lista de curvas necessárias para se chegar ao destino. (→P.87)
  - D** Selecione a rota desejada entre 3 rotas possíveis. (→P.87)
  - E** Selecione para alterar a rota. (→P.88)
  - F** Tipo de rota e distância
  - G** Distância total da rota
  - H** Selecione para iniciar a orientação. Selecione e mantenha pressionado para iniciar o modo demonstração. (→P.86)
- Quando a exibição lateral for ocultada, a tela da lista de Curvas será exibida no visor lateral.

### Iniciar o modo demonstração

- Antes de iniciar a orientação de rotas, uma demonstração de orientação de rotas poderá ser visualizada na tela.

- 1 Selecione e segure “OK” na tela de visão geral da rota até o bipe soar.
- Pressione o botão “MAP” no Touch Remoto para finalizar o modo de demonstração.

### Seleção de 3 rotas

- 1 Selecione “Opções de três rotas” (“3 rotas”).
- 2 Selecione a rota desejada.



- A Selecione para exibir a rota mais rápida.
  - B Selecione para exibir a rota com distância mais curta até o destino definido.
  - C Selecione para exibir a rota alternativa.
  - D Selecione para exibir as informações sobre as 3 rotas. (→P.87)
- Quando a exibição lateral for ocultada, a tela de informações de 3 rotas será exibida no visor lateral.

### Exibição das informações de 3 rotas

- 1 Selecione “Informações”.

- 2 Verifique se a tela de informações de 3 rotas é exibida.

| Informações de 3 rotas |           |           |             |
|------------------------|-----------|-----------|-------------|
|                        | Rápido    | Curto     | Alternativo |
| A                      | 1hr 59min | 1hr 59min | 3hr 57min   |
| B                      | 123km     | 123km     | 212km       |
| C                      | 0km       | 0km       | 74km        |
| D                      | 8.9km     | 8.9km     | 81km        |
| E                      | 0km       | 0km       | 0km         |

- A Tempo necessário para a viagem completa
- B Distância da viagem completa
- C Distância da estrada com pedágio
- D Distância da via expressa
- E Distância do percurso de balsa

### Como exibir a lista de curvas

Uma lista de informações de conversões a partir da posição atual até o destino pode ser exibida.

- 1 Selecione “Lista de curvas”.
- 2 Verifique se a lista de conversões é exibida.

| Lista de curvas   |       |      |
|-------------------|-------|------|
| Estrada do Galeão | 2.6km | Mapa |
| Estrada do Galeão | 2.1km |      |
| via sem nome      | 0.1km |      |
| via sem nome      |       |      |

- A Posição atual
- B Distância até a próxima curva
- C Sentido da curva no cruzamento
- D Selecione para exibir o mapa do ponto selecionado.

- Nem todos os nomes de estradas na rota podem aparecer na lista. Se uma estrada mudar de nome sem exigir uma conversão (como em uma rua que atravessa 2 ou mais cidades), a mudança de nome não aparecerá na lista. Os nomes de ruas serão exibidos em ordem a partir do ponto de início, ao longo da distância até a próxima conversão.

### Como editar a rota

Os destinos podem ser adicionados, reordenados e excluídos, e as condições da rota ao destino podem ser alteradas.

- 1 Selecione “Editar rota”.
- 2 Selecione o item desejado.

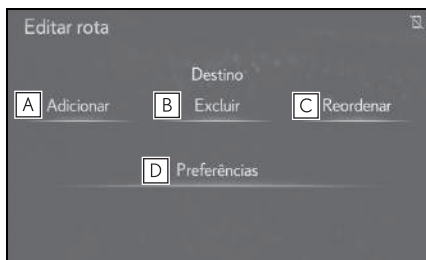

- A Selecione para adicionar destinos. (→P.88)
- B Selecione para excluir destinos. (→P.88)
- C Selecione para reordenar os destinos. (→P.94)
- D Selecione para definir as preferências da rota. (→P.95)

### Adicionar destinos

- ▶ Quando o veículo estiver parado
- 1 Selecione “Adicionar”.

- 2 Pesquise um destino adicional da mesma maneira que uma pesquisa do destino. (→P.77)

- Até 5 destinos podem ser exibidos.

- 3 Selecione “Adicionar destino aqui” na posição da rota desejada para adicionar o destino.

▶ Durante a condução

- 1 Selecione “Adicionar”.

- 2 Pesquise um destino adicional da mesma maneira que uma pesquisa do destino. (→P.77)

- Até 5 destinos podem ser exibidos.

- 3 Selecione “Início” ou “Fim”.

### Como excluir destinos

- 1 Selecione “Excluir”.

- 2 Selecione “Sim” quando a tela de confirmação aparecer.

- Se mais do que um destino tiver sido registrado, selecione o(s) destino(s) que deseja excluir. (O sistema irá recalcular a(s) rota(s) até o(s) destino(s) restante(s).)

- Pressione o botão  no Touch Remoto, e todos os destinos da lista poderão ser deletados. Selecione “Sim” quando a tela de confirmação aparecer.

## Tela de orientação da rota

Durante a orientação da rota, vários tipos de telas de orientação podem ser exibidos, dependendo das condições.

## Tela de orientação da rota



- A** Distância até a próxima curva e uma seta indicando a direção da curva
- B** Seleção para emudecer a orientação por voz.
- C** Posição atual
- D** Orientação da rota
- E** Botão de alteração das informações da rota (→P.89)
- F** Barra de informações da rota (→P.89)
- G** Seleção para excluir destinos. (→P.24)

- Se o veículo sair da rota de orientação, a rota será recalculada.
- Para algumas áreas, as estradas não foram completamente digitalizadas em nosso banco de dados. Por esse motivo, a orientação da rota pode selecionar uma estrada que não deveria ser percorrida.

- Quando a função do zoom automático estiver habilitada, o mapa mudará automaticamente para detalhado conforme o veículo se aproximar de um ponto de orientação.
- Veículo com mostrador projetado no para-brisa: Quando o mostrador projetado no para-brisa estiver ligado, as setas de orientação de curvas será apresentada no para-brisa.

## Como alterar as informações da rota

Quando o veículo está na rota de orientação, a barra de informações da rota exibe a distância para o destino e hora de chegada ao destino/tempo de percurso estimado ou informações de tráfego.

- 1 Seleção para alterar a exibição entre a distância com a hora de chegada/percurso estimado (→P.89) e as informações do tráfego (→P.90).



### ■ Distância e tempo até o destino

Para usar essa função, é necessário selecionar a distância com hora de chegada/percurso estimado na barra de informações da rota (→P.89).

- ▶ Quando houver 1 destino registrado.

- 1 Selecione a barra de informações da rota para alterar as suas informações entre o tempo de percurso e a hora de chegada estimados.



- ▶ Quando houver mais do que 1 destino registrado
- 1 Selecione a barra de informações da rota.
  - 2 Verifique se a lista da distância e do tempo é exibida.



“Hora de chegada”: Selecione para exibir o tempo de chegada estimado.

“Tempo até o destino.”: Selecione para exibir o tempo de percurso estimado.

- Ao selecionar um dos botões numéricos, as informações da rota desejada são exibidas.
- 
- Quando o veículo está na rota de orientação, a distância medida ao longo da rota é exibida. O tempo de percurso e a hora de chegada são calculados com base na média de velocidade dos seus limites especificados.

- Quando o veículo sair da rota de orientação, a seta direcionada ao destino será exibida em vez do tempo de percurso/hora de chegada estimado (a).
- A barra de informação da rota avança da esquerda para a direita conforme o veículo percorre a estrada.

### ■ Informações de tráfego \*

Quando as informações de tráfego são recebidas, a barra de informações de tráfego é exibida.

A cor da barra indica condições específicas da estrada. Vermelho indica congestionamento de trânsito. Amarelo indica uma estrada congestionada. Verde indica uma estrada vazia. Branco indica outras normas de trânsito.

- 1 Selecione o botão de alteração das informações de rota (→P.89) para mudar a exibição da barra das informações de rota.
- 2 Verifique se as informações de tráfego são exibidas.

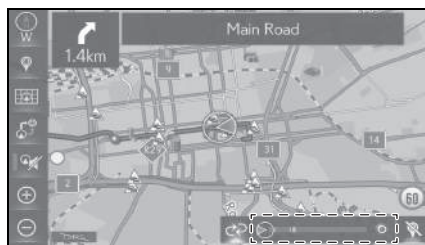

- Quando vários destinos estão definidos, as informações de tráfego são exibidas até a área de destino mais próxima.

\* : Essa função não está disponível em alguns países ou áreas.

### Durante a condução em autoestrada

A tela de informações da autoestrada



será exibida no visor lateral durante a condução.

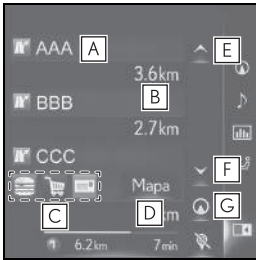

- A** Nome da saída da estrada/área de descanso.
- B** Distância da posição atual até a saída da estrada/área de descanso.
- C** POIs que estão perto da saída da autoestrada
- D** Selecione para exibir o mapa selecionado da saída ao redor.
- E** Selecione para rolar para as saídas da autoestrada/áreas de descanso mais distantes.
- F** Selecione para rolar para as saídas da autoestrada/áreas de descanso mais próximas.
- G** Selecione para exibir as saídas da autoestrada/áreas de descanso mais próximas da posição atual.

#### Ao se aproximar de uma saída ou cruzamento da autoestrada.

Quando o veículo se aproximar de uma saída ou um cruzamento, a tela de orientação da autoestrada será exibida no visor lateral.

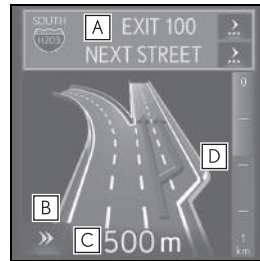

- A** Nome da próxima saída ou cruzamento
- B** Selecione para ocultar a tela de orientação em autoestrada.
  - Para retornar para a tela de orientação em autoestrada, pressione o botão "MAP" no Touch Remoto.
- C** Distância da posição atual até a saída ou cruzamento
- D** Barra de distância restante até o ponto de orientação

- Essa função está disponível quando o "Mapa de aproximação do cruzamento" for ajustado para ligado. (→P.103)

#### Ao se aproximar de um posto de pedágio\*

○ posto de pedágio será exibido pelo visor lateral quando o veículo se aproximar dele.

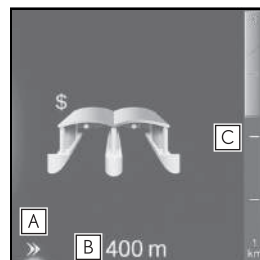

- A** Selecione para ocultar a tela de orientação do posto de pedágio.
- Para retornar para a tela de orientação do posto de pedágio, pressione o botão “MAP” no Touch Remoto.

- B** Distância desde a posição atual até o posto de pedágio

- C** Barra de distância restante até o ponto de orientação

\* Essa função não está disponível em alguns países ou áreas.

- Essa função está disponível quando o “Mapa de aproximação do cruzamento” for ajustado para ligado. (→P.103)

### Ao se aproximar de um cruzamento

A visualização do cruzamento com sinalização será exibida no visor lateral quando o veículo se aproximar dele.



- A** Nome do próximo cruzamento ou rua
- B** Selecione para ocultar a visualização do cruzamento da autoestrada atual.
- Para retornar à visualização da junção da autoestrada, pressione o botão “MAP” no Touch Remoto.
- C** Distância da posição atual até o próximo cruzamento
- D** Barra de distância restante até o ponto de orientação

- Essa função está disponível quando o “Mapa de aproximação do cruzamento” for ajustado para ligado. (→P.103)

### Ao se aproximar de um cruzamento

Quando o veículo se aproximar de um cruzamento, a sua tela de orientação será exibida no visor lateral.

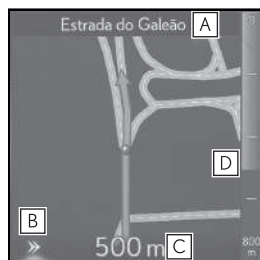

- A** Nome da próxima rua
- B** Selecione para ocultar a tela de orientação em cruzamento.
- Para retornar à tela de orientação em cruzamentos, pressione o botão “MAP” no Touch Remoto.
- C** Distância até o cruzamento
- D** Barra de distância restante até o ponto de orientação

- Essa função está disponível quando o “Mapa de aproximação do cruzamento” for ajustado para ligado. (→P.103)

### Tela da lista de curvas

- 1 Selecione  na tela do mapa.
- 2 Selecione “Modo de mapa”.
- 3 Selecione “Lista de curvas”.

- 4 Verifique se a tela de lista de conversões é exibida.

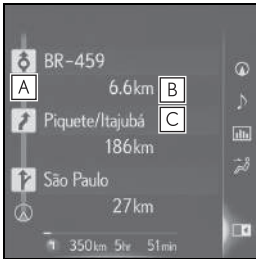

- A** Sentido da curva
- B** Distância entre as curvas
- C** Nome da próxima estrada ou do destino

### Tela de setas da descrição do percurso

Nessa tela, as informações sobre a próxima curva na rota de orientação pode ser exibida no visor lateral.

- 1 Selecione  na tela do mapa.
- 2 Selecione “Modo de mapa”.
- 3 Selecione “Seta de descrição de percurso”.
- 4 Verifique se a tela das setas de conversões é exibida.

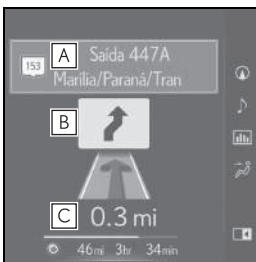

- A** Número da saída ou nome da rua
- B** Sentido da curva
- C** Distância até a próxima curva

### Tela da lista de faixas\*

Ao utilizar a orientação da rota em estradas contendo duas ou mais faixas, com as informações de faixas disponíveis no mapa, a faixa e a direção podem ser exibidas no visor lateral. A faixa na qual você deveria dirigir está destacada.

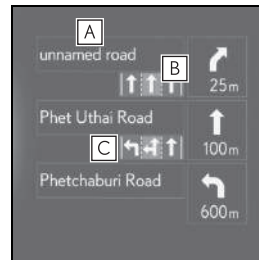

- A** Nome da próxima estrada ou do destino
- B** Distância até a próxima curva e uma seta indicando a direção da curva
- C** Orientação da faixa

\*: Essa função não está disponível em alguns países ou áreas.

## Mensagens típicas de orientação por voz

À medida que o veículo se aproxima de um cruzamento, ou ponto, onde seja necessário manobrar o veículo, a orientação por voz do sistema fornecerá várias mensagens.

- Se o comando por orientação de voz não puder ser ouvido, pressione o botão “MAP” no Touch Remoto.
- Para ajustar o volume da orientação de voz: →P.60
- Para emudecer a orientação por voz: →P.89
- A orientação por voz pode ser antecipada ou tardia.
- Se o sistema não conseguir determinar corretamente a posição atual, poderá não ser possível ouvir a orientação por voz ou ver o cruzamento ampliado na tela.



### ADVERTÊNCIA

- Certifique-se de obedecer todas as leis de trânsito e tenha em mente a condição da estrada, principalmente quando estiver dirigindo em estradas IPD (estradas que não estão completamente digitalizadas no nosso banco de dados). A orientação da rota pode não ter as informações atualizadas como o sentido de direção de uma estrada de mão única.

## Como editar a rota

### Exibição da tela de edição de rota

- 1 Selecione  na tela do mapa.
- 2 Selecione o item que deseja configurar.



- A** Selecione para exibir a visão geral da rota completa. (→P.86)
  - B** Selecione para reordenar os destinos. (→P.94)
  - C** Selecione para alterar o tipo da rota. (→P.95)
  - D** Selecione para definir as preferências da rota. (→P.95)
  - E** Selecione para definir os desvios. (→P.95)
  - F** Selecione para iniciar a partir da estrada adjacente. (→P.96)
- 3 Verifique se a visão geral da rota é exibida. (→P.86)

### Como reordenar os destinos

Quando mais de 1 destino tiver sido definido, a ordem de chegada dos destinos pode ser alterada.

- 1 Selecione  na tela do mapa.
- 2 Selecione “Reordenar”.

- 3 Selecione o destino desejado e selecione “Mover para cima” ou “Mover para baixo” para alterar a ordem de chegada. Em seguida, selecione “OK”.

### Como selecionar o tipo de rota

- 1 Selecione  na tela do mapa.
- 2 Selecione “Tipo de rota”.
- 3 Selecione o tipo de rota desejado.
  - Durante a condução, a orientação da rota inicia após selecionar o tipo de rota desejado.
- 4 A rota toda, desde o início até o destino final, é exibida.
- Para obter detalhes sobre essa tela: →P.86

### Como configurar as preferências da rota

As condições para determinar a rota podem ser selecionadas em várias opções, tais como autoestradas, estradas com pedágio, balsas, etc.

- 1 Selecione  na tela do mapa.
  - 2 Selecione “Preferências”.
  - 3 Selecione as preferências de rota desejadas e selecione “OK”.
- Mesmo se o indicador das “Autoestradas” estiver esmaecido, a rota não poderá evitar de incluir uma autoestrada em alguns casos.
  - Se a rota calculada incluir um trajeto por balsa, a orientação da rota mostrará a rota marítima. Após o trajeto pela balsa, a posição atual poderá estar incorreta. Na recepção de sinais do GPS, ela será cor-

rigida automaticamente.

### Como definir um desvio

Durante a orientação da rota, é possível alterar a rota para desviar uma seção da estrada onde um atraso é causado por reparos na estrada, um acidente, etc.

- 1 Selecione  na tela do mapa.
  - 2 Selecione “Desvio”.
  - 3 Selecione a distância de desvio desejada.
- Tipo A

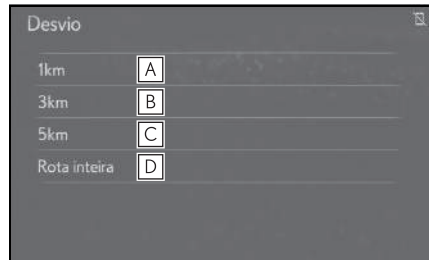

- A** Selecione para desviar dentro de 1 km da posição atual.
- B** Selecione para desviar dentro de 3 km da posição atual.
- C** Selecione para desviar dentro de 5 km da posição atual.
- D** Selecione para desviar na rota completa.

► Tipo B

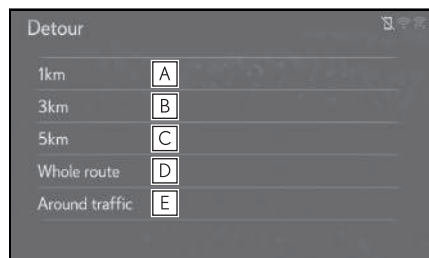

- A** Selecione para desviar dentro de 1 km da posição atual.
- B** Selecione para desviar dentro de 3 km da posição atual.
- C** Selecione para desviar dentro de 5 km da posição atual.
- D** Selecione para desviar na rota completa.
- E** Selecione para que o sistema pesquise a rota com base nas informações de congestionamento de trânsito recebidas das informações de tráfego. \* (→P.75)

\* : Essa função não está disponível em alguns países ou áreas.

- Essa imagem mostra um exemplo de como o sistema orientaria ao redor de um atraso causado por um congestionamento de trânsito.

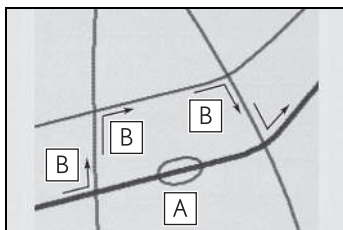

- A** Essa posição indica o local de um congestionamento de trânsito causado por reparos na estrada, um acidente, etc.
  - B** Essa rota indica o desvio sugerido pelo sistema.
- Quando o veículo está em autoestrada, as seleções de distância de desvio são de 5, 15 e 25 km e as unidades estiverem em Km.
  - O sistema poderá não conseguir calcular uma rota de desvio, dependendo da distância selecionada e das condições nos arredores da estrada.

### Estrada adjacente

Quando uma autoestrada e uma estrada se tornam paralelas, o sistema pode não mostrar a orientação de rota da autoestrada durante a condução na estrada, ou vice versa.

Se isso acontecer, você poderá escolher instantaneamente a estrada adjacente da orientação da rota.

- 1 Selecione  na tela do mapa.
- 2 Selecione “Estrada adjacente”.

- Quando não houver uma estrada adjacente, esse botão da tela não será exibido.

## Configurações de navegação

A casa, as entradas da lista de favoritos, as áreas a serem evitadas podem ser configuradas como pontos da memória. Os pontos registrados podem ser usados nos destinos. (→P.77). As áreas registradas a serem evitadas, serão evitadas quando o sistema pesquisar uma rota.

### Exibição da tela de configurações de navegação

- 1 Pressione o botão "MENU" no Touch Remoto.

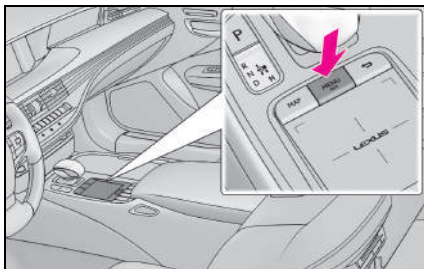

- 2 Selecione "Configuração".
- 3 Selecione "Navegação" no menu secundário.
- 4 Selecione o item que deseja configurar.

### Tela de configurações de navegação

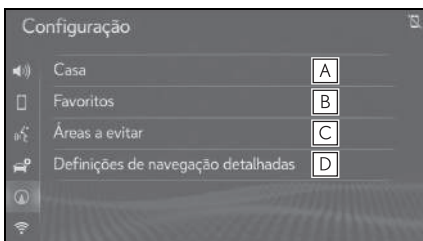

- A** Selecione para definir a casa. (→P.97)
- B** Selecione para configurar a lista de favoritos. (→P.98)
- C** Selecione para definir as áreas a serem evitadas. (→P.101)
- D** Selecione para definir as configurações de navegação detalhadas. (→P.103)

### Como configurar a casa

Se uma casa tiver sido registrada, essa informação poderá ser recuperada ao selecionar "Ir para casa" na tela de destino. (→P.81)

- 1 Exiba a tela de configurações de navegação:
  - Botão "MENU" → "Configuração" → "Navegação"
- 2 Selecione "Casa".
- 3 Selecione o item que deseja configurar.

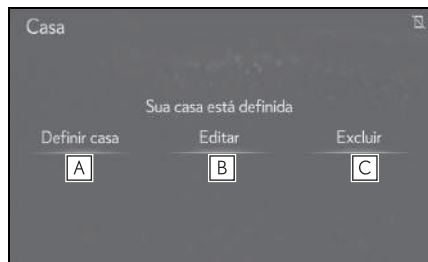

- A** Selecione para registrar a casa. (→P.97)
- B** Selecione para editar a casa. (→P.98)
- C** Selecione para excluir a casa. (→P.98)

### Como registrar a casa

- 1 Selecione “Configurar casa”.
- 2 Selecione o item desejado para pesquisar o local. (→P.77)
- 3 Selecione “OK” quando a tela inicial de edição aparecer.

### Como editar a casa

- 1 Selecione “Editar”.
- 2 Selecione o item desejado a ser editado.

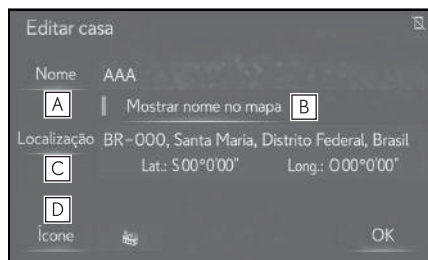

- A Selecione para editar o nome da casa. (→P.99)
  - B Selecione para definir a exibição do nome da casa como ligada/desligada.
  - C Selecione para editar as informações do local. (→P.99)
  - D Selecione para alterar o ícone a ser exibido na tela do mapa. (→P.99)
- 3 Selecione “OK”.

### Como excluir a casa

- 1 Selecione “Excluir”.
- 2 Selecione “Sim” quando a tela de confirmação aparecer.

### Configuração da lista de favoritos

Pontos no mapa podem ser registrados.

- 1 Exiba a tela de configurações de navegação:
  - Botão “MENU” → “Configuração” → “Navegação”
- 2 Selecione “Favoritos”.
- 3 Selecione o item desejado.

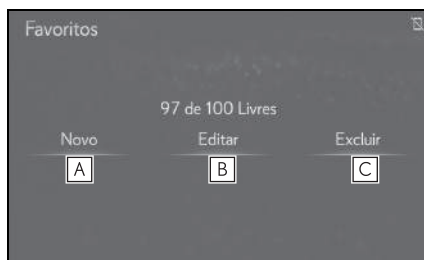

- A Selecione para registrar as entradas da lista de favoritos. (→P.98)
- B Selecione para editar as entradas da lista de favoritos. (→P.99)
- C Selecione para excluir as entradas da lista de favoritos. (→P.100)

### Como registrar as entradas da lista de favoritos

- 1 Selecione “Novo”.
- 2 Selecione o item desejado para pesquisar o local. (→P.77)
- 3 Selecione “OK” quando a tela de edição da lista de favoritos aparecer. (→P.99)

- Até 100 entradas da lista de favoritos podem ser registradas.



## Como editar as entradas da lista de favoritos

O ícone, nome, local, número de telefone e/ou número de telefone de uma entrada registrada da lista de favoritos pode ser editado.

- 1 Selecione "Editar".
- 2 Selecione a entrada da lista de favoritos.
  - Cada vez que um ícone da estrela for selecionado, a cor dele mudará. Os ícones da estrela colorida indicam que o favorito está registrado no botão de destino predefinido correspondente. Até 2 entradas podem ser registradas como destinos favoritos rápidos. (→P.84)
  - Pressione o botão  no Touch Remoto. Os seguintes botões podem ser exibidos.

"Refinar por grupo": Selecione para exibir os itens do grupo desejado na lista do ponto da memória. (→P.100)

- 3 Selecione o item que deseja editar.

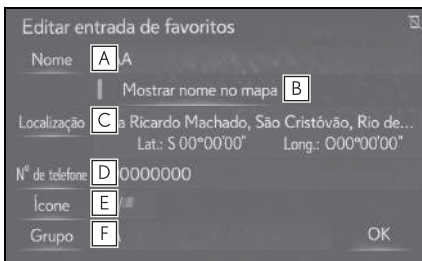

- A Selecione para editar o nome da entrada da lista de favoritos. (→P.99)
- B Selecione para definir a exibição do nome da entrada da lista de favoritos como ligada/desligada.
- C Selecione para editar as informa-

ções do local. (→P.99)

- D Selecione para editar o número de telefone. (→P.99)
- E Selecione para alterar o ícone a ser exibido na tela do mapa. (→P.99)
- F Selecione para registrar o grupo. (→P.100)
- 4 Selecione "OK".

## Como alterar o nome

- 1 Selecione "Nome".
- 2 Digite um nome e selecione "OK".

## Como alterar o local

- 1 Selecione "Local".
- 2 Role o mapa até o ponto desejado (→P.70) e selecione "OK".

## Como alterar o número de telefone

- 1 Selecione "Telefone #".
- 2 Digite o número do telefone e selecione "OK".

## Como alterar o ícone

- 1 Selecione "Ícone".
- 2 Selecione o ícone desejado.

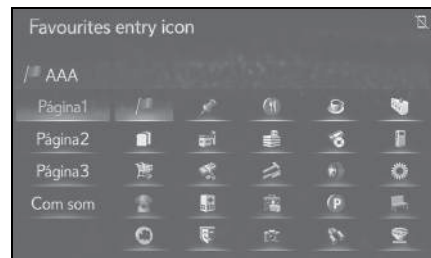

"Página 1"/"Página 2"/"Página 3": Selecione para alterar as páginas.

“Com som”: Selecione os ícones desejados com som.

#### ■ Quando “Com som” for selecionado

É possível definir o som para algumas entradas na lista de favoritos. Quando o veículo se aproximar do local da entrada da lista de favoritos, o som selecionado será ouvido.

- 1 Selecione “Com som”.
- 2 Selecione o ícone do som desejado.

: Selecione para tocar o som.

- Quando “Sino (Com direção)” for selecionado, selecione uma seta para ajustar a direção e selecione “OK”.
- O sino soa somente quando o veículo se aproxima desse ponto na direção que foi definida.

#### Como configurar o grupo

É possível definir e alterar grupos de pontos na memória.

- 1 Selecione “Grupo”.
- 2 Selecione o grupo de pontos na memória a serem registrados.

#### ■ Para registrar um novo grupo



- 1 Pressione o botão  no Touch Remoto.
- 2 Selecione “Novo grupo”.
- 3 Digite o nome do grupo e selecione “OK”.

#### ■ Para editar o nome do grupo

- 1 Pressione o botão  no Touch Remoto.
- 2 Selecione “Editar Nome”.
- 3 Selecione o grupo a ser editado.

- 4 Digite o nome do grupo e selecione “OK”.

#### ■ Para excluir o grupo

- 1 Pressione o botão  no Touch Remoto.
- 2 Selecione “Excluir”.
- 3 Selecione o grupo a ser excluído.
- Pressione o botão  no Touch Remoto, e o grupo todo da lista pode ser deletado. Selecione “Sim” quando a tela de confirmação aparecer.
- 4 Selecione “Sim” quando a tela de confirmação aparecer.

#### Como excluir as entradas da lista de favoritos

- 1 Selecione “Excluir”.
- 2 Selecione o item que deseja excluir.
- Pressione o botão  no Touch Remoto. Os seguintes botões podem ser exibidos.

“Excluir todos”: Selecione para excluir todos os favoritos na lista.

- 3 Selecione “Sim” quando a tela de confirmação aparecer.

#### Filtrar por grupo

É possível exibir os itens do grupo desejado na lista de favoritos.

- 1 Pressione o botão  no Touch Remoto.

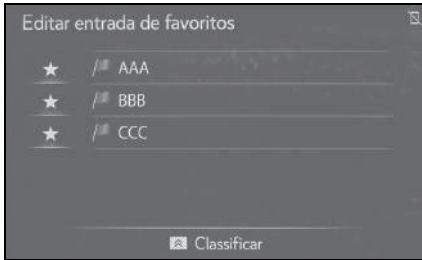

- 2 Selecione "Refinar por grupo".
  - A lista de pontos da memória registrada no grupo selecionado será exibida.

"Apagar refinar por grupo": Selecione para fechar os itens exibidos e exibir todos os grupos.

- 3 Selecione o grupo desejado.

### Como configurar das áreas a serem evitadas

As áreas a serem evitadas devido a congestionamentos de trânsito, serviços de construção ou quaisquer outros motivos podem ser registradas como "Áreas a serem evitadas".

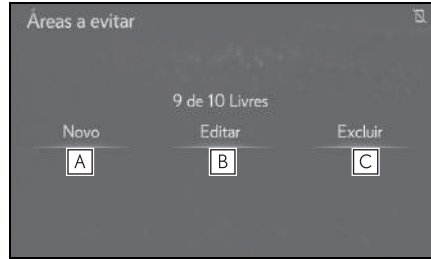

- 1 Exiba a tela de configurações de navegação:
  - Botão "MENU" → "Configuração" → "Navegação"
- 2 Selecione "Áreas a serem evitadas".

- 3 Selecione o item desejado.



- A Selecione para registrar as áreas a serem evitadas. (→P.101)
- B Selecione para editar as áreas a serem evitadas. (→P.102)
- C Selecione para excluir as áreas a serem evitadas. (→P.102)

### Registrar as áreas a serem evitadas

- 1 Selecione "Novo".
- 2 Selecione o item desejado para pesquisar o local. (→P.77)
- 3 Selecione  ou  para alterar o tamanho da área a ser evitada e selecione "OK".



- 4 Selecione "OK" quando a área a ser evitada aparecer.

- Se um destino for inserido na área a ser evitada ou não for possível efetuar o cálculo da rota sem percorrer a área a ser evitada, um rota de passagem pela área a ser evitada poderá ser mostrada.

- Até 10 locais podem ser registrados como pontos/áreas a serem evitadas.

### Como editar as áreas a serem evitadas

É possível editar o nome, o local e/ou o tamanho da área, de uma área registrada.

- 1 Selecione “Editar”.
- 2 Selecione a área desejada.
- 3 Selecione o item desejado a ser editado.

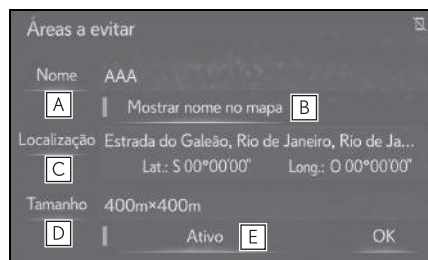

- A Selecione para editar o nome da área a ser evitada. (→P.102)
  - B Selecione para definir a exibição no nome da área a ser evitada como ligado/desligado.
  - C Selecione para editar a localização da área. (→P.102)
  - D Selecione para editar o tamanho da área. (→P.102)
  - E Selecione para ligar/desligar a função de área a ser evitada.
- 4 Selecione “OK”.

### Como alterar o nome

- 1 Selecione “Nome”.
- 2 Digite um nome e selecione “OK”.

### Como alterar o local

- 1 Selecione “Local”.
- 2 Role o mapa até o ponto desejado (→P.70) e selecione “OK”.

### Como alterar o tamanho da área

- 1 Selecione “Tamanho”.
- 2 Selecione ou para alterar o tamanho da área a ser evitada e selecione “OK”.

### Como excluir as áreas a serem evitadas

- 1 Selecione “Excluir”.
  - 2 Selecione a área que deseja excluir.
- Pressione o botão no Touch Remoto, e todas as áreas a serem evitadas poderão ser excluídas. Selecione “Sim” quando a tela de confirmação aparecer.
- 3 Selecione “Sim” quando a tela de confirmação aparecer.

## Configurações de navegação detalhadas

As configurações estão disponíveis para botões auto-ocultáveis, informações instantâneas, categorias de POI, etc.

### Exibição da tela de configurações de navegação detalhada

- 1 Pressione o botão "MENU" no Touch Remoto.

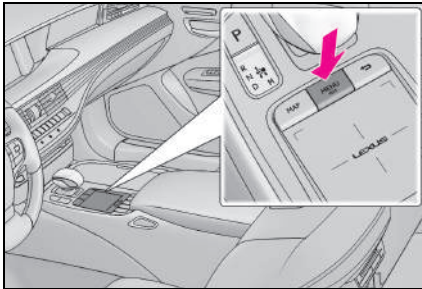

- 2 Selecione "Configuração".
- 3 Selecione "Navegação" no menu secundário.
- 4 Selecione "Definições de navegação detalhadas".
- 5 Selecione os itens que deseja definir.

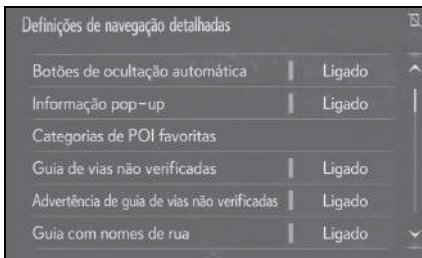

## Tela de definições de navegação detalhadas

### ● "Botões de ocultação automática"

Selecione para definir a função de ocultação automática dos botões como ligada/desligada. Quando ligada, certos botões na tela do mapa irão desaparecer depois de decorridos alguns segundos depois da operação do Touch Remoto. Quando desativado, todos os botões da tela serão apresentados.

### ● "Informação pop-up"

Selecione para definir a exibição das informações instantâneas como ligada/desligada.

### ● "Categorias de POI favoritas"

Selecione para definir as categorias favoritas de POI que são utilizadas na seleção exibida na tela do mapa. (→P.105)

### ● "Guia de vias não verificadas"

Selecione para definir a orientação da estrada IPD (estradas que não são completamente digitalizadas em nosso banco de dados) como ligada/desligada.

### ● "Advertência de guia de vias não verificadas"

Selecione para configurar a advertência de orientações de estradas não verificadas como ligada/desligada.

### ● "Guia com nomes de rua"

Selecione para definir a orientação por voz do próximo nome de rua como ligada/desligada.

### ● "Mapa de aproximação de cruzamento"

Selecione para definir a exibição da tela de orientação de cruzamento como ligada/desligada. (Quando o veículo se aproximar de um ponto de orientação)

- “Aproximação automática”

Selecione para definir a função de zoom automático como ligada/desligada. Quando ela for habilitada, como quando o veículo se aproximar do ponto de orientação, o mapa mudará para um modo automaticamente detalhado.

- “Personalização da cor do mapa”

Selecione para definir a cor da do mapa.

- “Animação do mapa”

Selecione para definir as animações do mapa como ligada/desligada.

- “Reiniciar a rota adaptativa”

Selecione para excluir a estrada adaptativa.

- “Calibragem”

Selecione para definir a marca da posição atual manualmente ou ajustar um erro de cálculo da distância causado pela troca do pneu. (→P.105)

- “Mapa do modelo da cidade em 3D”

Selecione para exibir o mapa do modelo da cidade em 3D como ligada/desligada.

- “Notificação ERP”\*

Selecione para definir a notificação ERP como ligada/desligada.

- “Notificação de rodízio”\*

Selecione para definir a notificação de rodízio como ligada/desligada.

- “Nível de orientação para Postos de Combustível” (“Nível de orientação para postos de combustível”).

Selecione para configurar a exibição da advertência de baixo nível combustível. (→P.105)

- “Minha memória”

Selecione para configurar as minhas configurações de memória. (→P.106)

- “Exibição de limite de velocidade”

Selecione para definir a informação de limite de velocidade como ligado/desligado.

- “Configurações do limite de velocidade”\*

Selecione para configurar a mensagem de advertência do limite de velocidade como ligada/desligada e para ajustar o limite de velocidade sobre o qual a mensagem de advertência do limite de velocidade será exibida. (→P.106)

- “Notificação de restrição de horário”

Selecione para definir a notificação de restrição de tempo como ligada/desligada.

- “Notificação de estrada privada”

Selecione para definir a notificação de estrada privada como ligada/desligada.

- “Informações sobre a lista de destino automática”

Selecione para definir as informações da lista de destino automática como ligada/desligada. Quando ligada, a distância com o tempo estimado de chegada até a casa registrada e os destinos predefinidos a partir da posição atual será exibida.

- “Notificação SALIK”\*

Selecione para definir a notificação SALIK como ligada/desligada.

- “Notificação de pedágio”\*

Selecione para definir a notificação de pedágio como ligada/desligada.

- “Rota adaptativa”

Selecione para definir a função de rota adaptativa como ligada/desligada. Quando ligadas, as rotas que sempre são desapercibidas serão consideradas na pesquisa de rota.

- “Zona de segurança”\*

Selecione para exibir a zona de segurança na tela do mapa. pesquisa de rota.

- “Orientação de zona de alto risco de acidente”\*

Selecione para definir a orientação da zona de alto risco de acidente como ligada/desligada.

- “Deslizar mapa”

Selecione para desligar/ligar a operação arrastar/deslizar na tela do mapa.

- “Restaurar configurações padrão”

Selecione para redefinir todos os itens de configuração.

\*: Essa função não está disponível em alguns países ou áreas.

### Categorias favoritas de POI (Selecionar ícones de POI)

Até 6 ícones de POI, que são usados para selecionar os POIs na tela do mapa, podem ser selecionados como favoritos.

- 1 Exiba a tela de definições de navegação detalhadas:
  - Botão “MENU” → “Configuração” → “Navegação” → “Definições de navegação detalhadas”
- 2 Selecione “Categorias favoritas de POI”.
- 3 Selecione a categoria que deseja alterar.

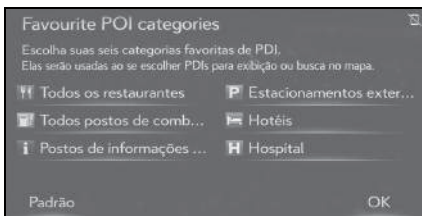

“Padrão”: Selecione para definir as categorias padrão.

- 4 Selecione a categoria de POI desejada.

“Listar todas as categorias”: Selecione para exibir todas as categorias de POI.

- 5 Selecione o ícone do POI desejado.
- 6 Selecione “OK”.

### Advertência de baixo combustível

Quando o nível de combustível estiver baixo, uma mensagem de advertência aparecerá na tela.

- 1 Exiba a tela de definições de navegação detalhadas:
  - Botão “MENU” → “Configuração” → “Navegação” → “Definições de navegação detalhadas”
- 2 “Nível de orientação para Postos de Combustível” (“Nível de orientação para postos de combustível”).
- 3 Selecione “150km”, “100km”, “50km” ou “Off”.

### Buscar postos de combustível em caso de advertência de baixo nível de combustível

Um posto de gasolina pode ser selecionado como um destino quando o nível de combustível estiver baixo.

- 1 Selecione “Lista” quando a advertência de baixo nível de combustível aparecer.
- 2 Selecione o posto de gasolina desejado mais próximo.
- 3 Selecione “Enter” para definir um destino.

“Informações”: Selecione para exibir as informações do posto de combustível. (→P.73)

### Posição atual/Calibragem para troca de pneu

A marca da posição atual pode ser ajustada manualmente. O cálculo incorreto da distância causada por uma troca de pneu também pode ser ajustado.

- 1 Exiba a tela de definições de navegação detalhadas:
  - Botão “MENU” → “Configuração” → “Navegação” → “Definições de navegação detalhadas”
- 2 Selecione “Calibragem”.
- 3 Selecione o item desejado.
  - Para obter mais informações adicionais sobre a exatidão de uma posição atual: →P.115

### Calibragem da Direção/Posição

Ao dirigir, a marca da posição atual será corrigida automaticamente pelos sinais do GPS. Se a recepção do GPS não estiver boa devido ao local, a marca da posição atual poderá ser ajustada manualmente.

- 1 Selecione “Posição / Direção”.
- 2 Role o mapa até o ponto desejado (→P.70) e selecione “OK”.
- 3 Selecione uma seta para ajustar a direção da marca da posição atual e selecione “OK”.

### Calibragem para troca de pneu

A função de inflagem para troca de pneu será usada quando os pneus forem substituídos. Essa função ajustará o cálculo incorreto causado pela

diferença na circunferência entre os pneus antigos e os novos.

- 1 Selecione “Troca de pneu”.
    - A mensagem é exibida e a calibragem rápida da distância é iniciada automaticamente.
- 
- Se esse procedimento não for permitido quando os pneus forem trocados, a marca da posição atual poderá ser exibida incorretamente.

### Configurações do limite de velocidade\*

A mensagem de advertência do limite de velocidade pode ser configurada para ser exibida dependendo do tipo de estrada. Além disso, o limite de velocidade sobre o qual a mensagem de advertência do limite de velocidade será exibida pode ser configurado entre -5 km/h e +20 km/h do limite de velocidade detectado.

- 1 Exiba a tela de definições de navegação detalhadas:
  - Botão “MENU” → “Configuração” → “Navegação” → “Definições de navegação detalhadas”
- 2 Selecione “Configurações do limite de velocidade”.
- 3 Selecione o item desejado.

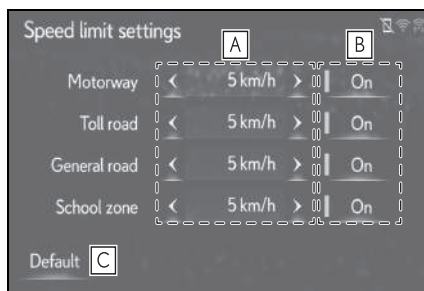



- A** Selecione “<” ou “>” para configurar o limite de velocidade sobre o qual a mensagem de advertência do limite de velocidade será exibida.
  - B** Selecione para definir a mensagem de limite de velocidade como ligada/desligada.
  - C** Selecione para redefinir todos os itens de configuração.
- \* : Essa função não está disponível em alguns países ou áreas.

## Minhas configurações de memória

### Como editar ou deletar os traçados da rota

Os traçados da rota (→P.72) podem ser editados ou excluídos.

- 1 Exiba a tela de definições de navegação detalhadas:
  - Botão “MENU” → “Configuração” → “Navegação” → “Definições de navegação detalhadas”
- 2 Selecione “Minha memória”.
- 3 Selecione “Rastreo da rota”.
- 4 Selecione o item desejado.

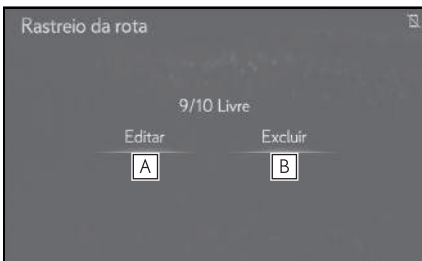

- A** Selecione para editar os traçados da rota. (→P.107)

- B** Selecione para excluir os traçados da rota. (→P.107)

### Como editar os traçados da rota

O nome da rota pode ser editado, e os pontos de início e fim podem ser confirmados.

- 1 Selecione “Editar”.
- 2 Selecione o traçado da rota desejado.
- 3 Selecione o item desejado.

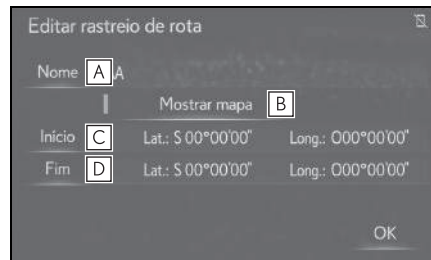

- A** Selecione para editar os nomes do traçado da rota. (→P.107)
  - B** Selecione para exibir os traçados da rota registrados na tela do mapa.
  - C** Selecione para confirmar o ponto de início na tela do mapa.
  - D** Selecione para confirmar o ponto final na tela do mapa.
- 4 Selecione “OK”.

### ■ Como alterar o nome

- 1 Selecione “Nome”.
- 2 Digite o nome desejado e selecione “OK”.

### Como excluir os traçados da rota

- 1 Selecione “Excluir”.

- 2 Selecione o traçado da rota a ser excluído e selecione “Excluir”.
- 3 Selecione “Sim” quando a tela de confirmação aparecer.

### Como fazer uma cópia para uma memória USB

Os pontos na memória registrados no sistema de navegação podem ser copiados para uma memória USB.

Primeiro é necessário definir uma senha para poder fazer a cópia de dados. (→P.108)

- Exportar dados de pontos na memória é apenas para seu uso como uma cópia e a distribuição ou uso em outros sistema é estritamente proibida.
- 1 Pressione o botão e levante o descanso-braço.

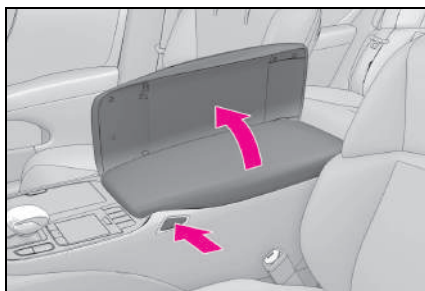

- 2 Abra a tampa e conecte o dispositivo.

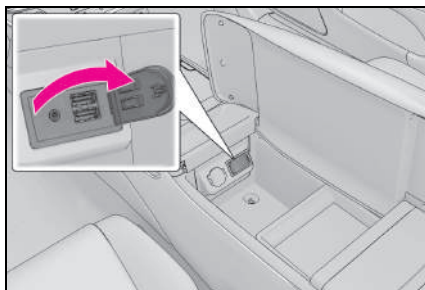

- Ligue a memória USB se não estiver ligada.
- 3 Pressione o botão “MENU” no Touch Remoto.
  - 4 Selecione “Configuração”.
  - 5 Selecione “Navegação”.
  - 6 Selecione “Definições de navegação detalhadas”.
  - 7 Selecione “Minha memória”.
  - 8 Selecione “Copiar para USB”.
  - 9 Selecione “Iniciar Cópia”.

“Definir Senha”: Selecione para definir uma senha. (→P.108)

- 10 Digite a senha e selecione “OK”.
- 11 Verifique se uma barra de progresso está sendo exibida enquanto a cópia de dados está em andamento.
- Para cancelar essa função, selecione “Cancelar”.
- 12 Verifique se uma tela de confirmação é exibida quando a operação for concluída.

#### ⚠ NOTA

- Dependendo do tamanho e da forma do dispositivo que está conectado ao sistema, o console central pode não fechar completamente. Nesse caso, não force para fechar o console central, pois isso pode danificar o dispositivo ou o terminal, etc.
- Não conecte ou desconecte a memória USB durante a cópia para a memória. Se esse procedimento não for seguido, a memória USB poderá resultar em falha.

### Como definir a senha

Depois que uma senha tiver sido definida, ela será solicitada não apenas para fazer cópia dos dados, mas também para copiar pontos na memória de uma memória USB para o sistema de navegação.

- 1 Selecione “Definir senha”.
  - 2 Digite uma senha e selecione “OK”.
  - 3 Para confirmação, digite novamente a senha.
- 
- Se você esqueceu sua senha:
    - Será necessário inicializar os dados pessoais usando “Excluir dados pessoais”. (→P.60)
    - Entre em contato com uma Concessionária Autorizada Lexus.

### Como copiar de uma memória USB

Os pontos na memória que foram copiados podem ser baixados para o sistema de navegação usando uma memória USB.

Para usar essa função, é necessário conectar uma memória USB ao sistema. (→P.107)

- 1 Exiba a tela de definições de navegação detalhadas:
  - Botão “MENU” → “Configuração” → “Navegação” → “Definições de navegação detalhadas”
- 2 Selecione “Minha memória”.
- 3 Selecione “Copiar do USB”.

- Se uma senha já tiver sido definida, digite a senha. Para obter instruções sobre a definição de uma senha: →P.108
- Se houver diversos pontos de memória armazenados na memória USB, selecione os pontos de memória que serão copiados e selecione “Iniciar”.
- 4 Verifique se a barra de progresso está sendo exibida enquanto a cópia dos dados está em andamento.
- Para cancelar essa função, selecione “Cancelar”.
- 5 Verifique se uma tela de confirmação é exibida quando a operação for concluída.

- Os pontos na memória que estão localizados fora da faixa de dados do mapa não podem ser registrados.
- É possível registrar no máximo 100 pontos na memória.
- Se houver 26 ou mais pontos na memória armazenados em uma memória USB, somente 25 pontos na memória podem ser exibidos de uma única vez.
- Se pontos na memória que tenham o mesmo nome já tiverem sido armazenados no sistema de navegação, o sistema poderá não atualizar esses pontos na memória.

## Configurações de tráfego \*

\*: Essa função não está disponível em alguns países ou áreas.

As informações de tráfego, como congestionamento ou advertências de incidente de tráfego, podem ser disponibilizadas.

### Exibição da tela de configurações do tráfego

- 1 Pressione o botão "MENU" no Touch Remoto.

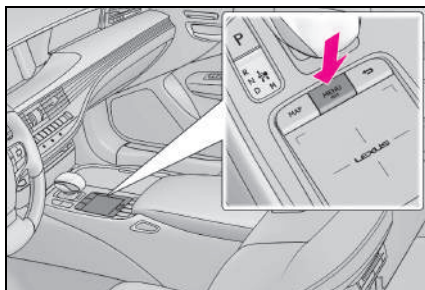

- 2 Selecione "Configuração".
- 3 Selecione "Tráfego" no menu secundário.
- 4 Selecione os itens desejados a serem definidos.

### Tela de configurações de tráfego

- Tipo A

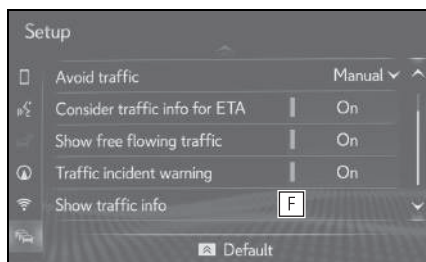
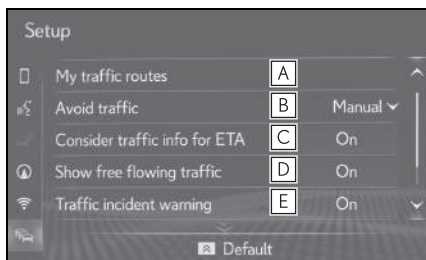

- A Selecione para especificar as rotas (como rotas frequentemente utilizadas) sobre as quais você deseja receber informações de tráfego. (→P.111)
  - B Selecione para definir a função de evitar trânsito como automática/manual. (→P.113)
  - C Selecione para configurar o uso das informações de tráfego da hora de chegada estimada como ligada/desligada.
  - D Selecione para configurar a exibição de uma seta de tráfego de fluxo livre como ligada/desligada.
  - E Selecione para configurar a advertência de voz de incidente de tráfego como ligada/desligada.
  - F Selecione para definir a exibição do ícone de informações de tráfego. (→P.114)
- Pressione o botão  no Touch Remoto, e todos os itens de configuração podem ser inicializados. Selecione "Sim" quando a tela de confirmação aparecer.

- Tipo B

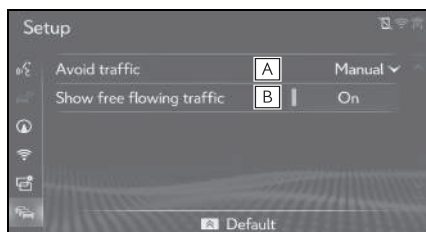

- A Selecione para definir a função de evitar trânsito como automática/manual. (→P.113)

**B** Selecione para configurar a exibição de uma seta de tráfego com fluxo livre como ligada/desligada.

- Pressione o botão  no Touch Remoto, e todos os itens de configuração podem ser inicializados. Selecione "Sim" quando a tela de confirmação aparecer.

### Minhas rotas de tráfego \*

Estradas específicas (como estradas frequentemente utilizadas), sobre as quais você deseja receber informações de tráfego, podem ser registradas como "Minhas rotas de tráfego". A estrada é configurada ao definir um ponto de partida e um ponto de chegada, e pode ser configurada ao definir 2 estradas preferidas.

- 1 Exiba a tela de configurações do tráfego:
  - Botão "MENU" → "Configuração" → "Tráfego"
- 2 Selecione "Minhas rotas de tráfego".
- 3 Selecione o item desejado.

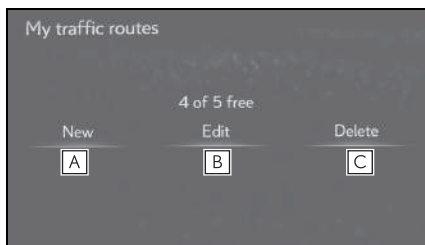

- A** Selecione para registrar rotas pessoais. (→P.111)
- B** Selecione para editar rotas pessoais. (→P.112)
- C** Selecione para excluir rotas pessoais (→P.112)

\*: Essa função não está disponível em alguns países ou áreas.

### Como registrar rotas pessoais

- 1 Selecione "Novo".
- 2 Selecione "Nome".

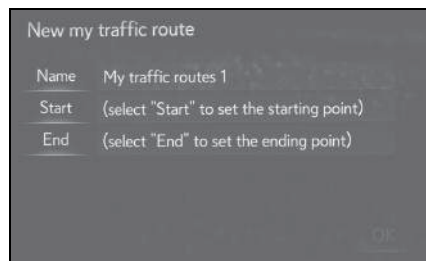

- 3 Digite o nome e selecione "OK".
- 4 Selecione "Iniciar".
- 5 Selecione o item desejado para pesquisar o local. (→P.77)
- 6 Selecione "Fim".
- 7 Selecione o item desejado para pesquisar o local. (→P.77)
- 8 Selecione "OK".
- 9 Confirmar a visão geral da estrada exibida.

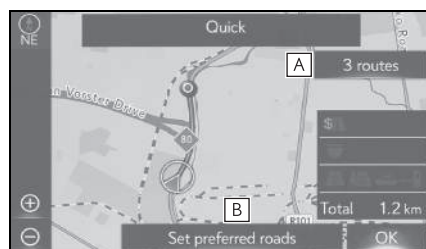

- A** Selecione a rota desejada entre 3 rotas possíveis. (→P.87)
- B** Selecione para alterar a rota. As estradas podem ser definidas ao configurar estradas preferidas. (→P.112)

10 Selecione “OK”.

- Até 5 estradas podem ser registradas.

### Como excluir rotas pessoais

- 1 Selecione “Editar”.
- 2 Selecione a estrada de tráfego desejada e selecione “OK”.
- 3 Selecione o item que deseja editar.

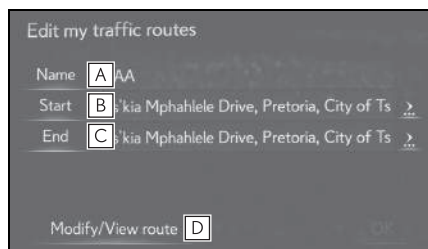

- A Selecione para editar o nome da rota pessoal. (→P.111)
  - B Selecione para editar o local de partida. (→P.111)
  - C Selecione para editar o destino final. (→P.111)
  - D Selecione para visualizar e modificar a estrada toda. (→P.112)
- 4 Selecione “OK”.
  - 5 Siga as etapas em “Registrar rotas pessoais” a partir da etapa 9. (→P.111)

### Como excluir rotas pessoais

- 1 Selecione “Excluir”.
- 2 Selecione a estrada de tráfego que deseja excluir e selecione “Excluir”.
- 3 Selecione “Sim” quando a tela de confirmação aparecer.

### Como definir as estradas preferidas

#### ■ Configuração das estradas de preferência

“Minhas estradas de tráfego” podem ser definidas ao configurar 2 estradas preferidas.

- 1 Selecione “Definir estradas preferidas”.

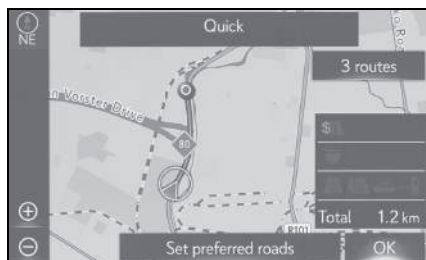

- 2 Selecione o item desejado.

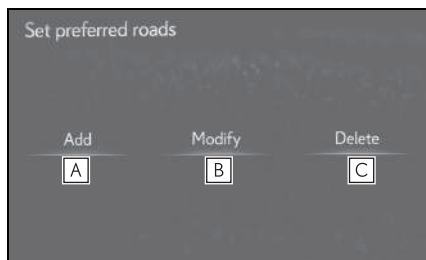

- A Selecione para adicionar as estradas preferidas. (→P.112)
- B Selecione para modificar as estradas preferidas. (→P.113)
- C Selecione para deletar as estradas preferidas. (→P.113)

#### ■ Como deletar as estradas preferidas

- 1 Selecione “Adicionar”.
- 2 Role o mapa até o ponto desejado (→P.69) e selecione “OK”.
- 3 Selecione “OK” para usar essa estrada.

“Próxima”: Selecione para alterar as estradas.

- ▶ Disponível apenas quando uma estrada preferida for configurada.
- 4 Selecione “Adicionar aqui” para o local desejado.
- Se uma estrada de preferência já tiver sido definida, uma segunda estrada de preferência pode ser adicionada em qualquer local entre o ponto de partida, o ponto de chegada e a estrada preferida já existente.

### ■ Como modificar as estradas preferidas

- 1 Selecionar “Modificar”.
- 2 Selecione a estrada de preferência desejada que será modificada se 2 estradas preferidas já tiverem sido definidas.
- 3 Role o mapa até o ponto desejado (→P.69) e selecione “OK”.
- 4 Selecione “OK” para usar essa estrada.

“Próxima”: Selecione para alterar as estradas.

### ■ Como deletar as estradas preferidas

- 1 Selecione “Excluir”.
- 2 Selecione a estrada de preferência desejada que será deletada se 2 estradas de preferência tiverem sido definidas.

“Deletar todas”: Selecione para excluir todas as estradas de preferência da lista.

- 3 Selecione “Sim” quando a tela de confirmação aparecer.

### Evitar tráfego

- 1 Exiba a tela de configurações do tráfego:
  - Botão “MENU” → “Configuração” → “Tráfego”
- 2 Selecione “Evitar trânsito”.

- 3 Selecione o item desejado.

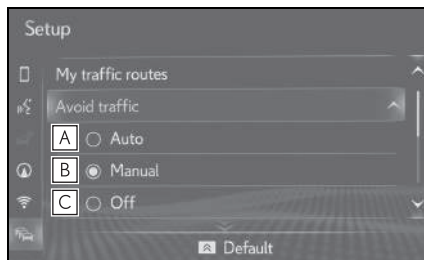

- A** Selecione para alterar automaticamente as rotas quando as informações sobre congestão da orientação da rota tiverem sido recebidas.
- B** Selecione para definir manualmente se as rotas devem ser alteradas ou não quando as informações sobre a rota de orientação tiverem sido recebidas. Nesse modo, uma tela será apresentada perguntando se você deseja redirecionar.
- C** Selecione para não redirecionar quando as informações sobre congestionamento da rota de orientação tiverem sido recebidas.

### Como alterar a rota manualmente

Quando o sistema de navegação calcula uma nova rota, uma tela de confirmação é exibida.

- 1 Selecione o item desejado.

“Sim”: Selecione para iniciar a orientação da rota usando a nova rota.

“Ver mapa”: Selecione para confirmar a nova rota e a rota atual no mapa.

“Não”: Selecione para continuar a orientação da rota atual, a nova rota e a rota atual no mapa.

**Mostrar informações de tráfego\***

- 1** Exiba a tela de configurações do tráfego:
  - Botão “MENU” → “Configuração” → “Tráfego”
- 2** Selecione “Mostrar informações de tráfego”.
- 3** Selecione os ícones desejados a serem exibidos na tela do mapa.
  - Pressione o botão  no Touch Remoto. Os seguintes botões podem ser exibidos.

“Todos ligados”: Selecione para escolher todos os ícones nas informações de tráfego.

“Todos desligados”: Selecione para cancelar todas as seleções.

- Para obter mais detalhes sobre os ícones de informações de tráfego: →P.75

\* : Essa função não está disponível em alguns países ou áreas.



## GPS (Sistema de Posicionamento Global)

Este sistema de navegação calcula a posição atual usando sinais de satélite, vários sinais do veículo, dados de mapa, etc. No entanto, uma posição exata pode não ser mostrada, dependendo das condições do satélite, da configuração da estrada, da condição do veículo ou de outras circunstâncias.

### Limitações do sistema de navegação

O Sistema de Posicionamento Global (GPS) desenvolvido e operado pelo Departamento de Defesa dos EUA fornece uma posição atual precisa, normalmente usando 4 ou mais satélites e, em alguns casos, 3 satélites. O sistema GPS tem um certo nível de imprecisão. Embora na maioria das vezes isso seja compensado pelo sistema multimídia, erros ocasionais de posicionamento de até 100m podem e devem ser esperados. De maneira geral, os erros de posição serão corrigidos dentro de alguns segundos.

Quando o veículo não estiver recebendo os sinais dos satélites, a marca "GPS" não recebido aparece na tela do mapa. Quando o veículo estiver recebendo os sinais, a marca de GPS não recebido não aparecerá na tela do mapa.

O sinal do GPS pode ser obstruído fisicamente, levando à posição inexata do veículo na tela do mapa. Túneis, edifícios altos, caminhões ou mesmo a colocação de objetos no painel de instrumentos podem obstruir os sinais do GPS.

Os satélites do GPS podem não enviar sinais devido a reparos ou melhorias que estão sendo feitos nos mesmos.

Mesmo quando o sistema de navegação está recebendo sinais claros de GPS, a posição do veículo poderá não ser mostrada exatamente ou, em alguns casos, poderá ocorrer a orientação inadequada da rota.



#### NOTA

● A instalação de filme nos vidros pode obstruir os sinais GPS. A maioria dos filmes possuem materiais metálicos que interferem na recepção do sinal GPS da antena no painel de instrumentos. Nós não recomendamos o uso de filmes em janelas de veículos equipados com sistemas de navegação.

- A posição exata poderá não ser mostrada nos seguintes casos:
  - Ao dirigir em uma estrada com um pequeno ângulo fechado em Y.
  - Ao dirigir em uma estrada sinuosa.
  - Ao dirigir em uma estrada escorregadia, como na areia, cascalho, neve, etc.
  - Ao dirigir em uma estrada reta longa.
  - Quando a autoestrada e as ruas na superfície são paralelas.
  - Após ser transportado por balsa ou por um veículo transportador.
  - Quando uma rota longa é pesquisada durante a condução em alta velocidade.

- Ao dirigir sem definir a calibragem da posição atual corretamente.
  - Após repetir uma mudança de direção, indo para frente ou para trás, ou virando em um plataforma giratória em um estacionamento.
  - Ao sair de um estacionamento ou de uma garagem coberta.
  - Quando há um bagageiro instalado no teto.
  - Ao dirigir com correntes instaladas nos pneus.
  - Quando os pneus estão gastos.
  - Após a troca de um pneu ou pneus.
  - Quando usar pneus menores ou maiores do que as especificações de fábrica.
  - Quando a pressão do pneu em qualquer um dos 4 pneus não estiver correta.
  - Se o veículo não puder receber sinais de GPS, a posição atual poderá ser ajustada manualmente. Para informações sobre a definição da calibragem da posição atual: →P.105
  - A orientação inadequada da rota pode ocorrer nos seguintes casos:
    - Ao virar em um cruzamento fora da orientação de rota designada.
    - Se você definir mais de 1 destino, mas omitir qualquer um deles, o redirecionamento automático exibirá uma rota de retorno ao destino na rota anterior.
    - Ao virar em um cruzamento para o qual não há uma orientação da rota.
    - Ao passar por um cruzamento para o qual não há uma orientação da rota.
    - Durante o redirecionamento automático, a orientação da rota pode não estar disponível para a próxima conversão à direita ou à esquerda.
  - Durante a condução em alta velocidade, poderá levar um longo tempo para que o redirecionamento possa funcionar. No redirecionamento automático, uma rota de desvio poderá ser mostrada.
  - Após o redirecionamento automático, a rota poderá não ser alterada.
  - Se uma curva em "U" desnecessária for mostrada ou anunciada.
  - Se um local tiver vários nomes e o sistema anunciar 1 ou mais deles.
  - Quando uma rota não puder ser pesquisada.
  - Se a rota até seu destino incluir estradas de cascalho, não pavimentadas e vielas, a orientação da rota poderá não ser mostrada.
  - O seu ponto de destino poderá ser mostrado no lado oposto da rua.
  - Quando uma parte da rota tiver regulamentos proibindo a entrada do veículo que variam com o tempo, estação ou outros motivos.
  - Os dados da estrada e do mapa armazenados no sistema de navegação podem não estar completos ou não ser a versão mais recente.
  - Após trocar um pneu: →P.105
- 
- Este sistema de navegação utiliza dados de giro dos pneus e é designado para funcionar com pneus especificados pela fábrica para o veículo. A instalação de pneus maiores ou menores que o diâmetro originalmente instalado pode causar a exibição inadequada da posição atual. A pressão do pneu também afeta o diâmetro dos pneus, portanto, certifique-se de que a pressão de todos os 4 pneus está correta.

## Versão do banco de dados do mapa e área de cobertura

As informações legais podem ser exibidas e os dados do mapa podem ser atualizados.

### Informações do mapa

- 1 Selecione  na tela do mapa. (→P.66)
- 2 Selecione “Dados do mapa”.
- 3 Verifique se a tela de dados do mapa está exibida.

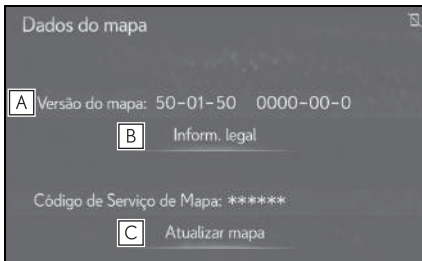

- A** Versão do mapa
- B** Selecione para exibir informações legais.
- C** Selecione para atualizar mapa.

- Atualizações de dados do mapa estão disponíveis mediante uma taxa. Entre em contato com a Concessionária Autorizada Lexus para obter mais informações.



- 4-1. Operação básica**  
 Referência rápida ..... 120  
 Alguns princípios básicos..... 121
- 4-2. Operação do rádio**  
 Rádio AM/FM/DAB..... 126
- 4-3. Operação de mídia**  
 CD..... 131  
 CD de vídeo..... 133  
 DVD ..... 135  
 Memória USB ..... 138  
 iPod..... 140  
 Áudio Bluetooth® ..... 142  
 Miracast™ ..... 145  
 AUX ..... 147  
 TV Digital..... 148
- 4-4. Controles remotos de Áudio e Vídeo**  
 Interruptores no volante de direção ..... 150  
 Painel Multioperações Traseiro ..... 151
- 4-5. Configurações**  
 Configurações de áudio..... 155
- 4-6. Dicas para a operação do sistema de áudio e vídeo**  
 Informações operacionais..... 162
- 4-7. Recursos do sistema de entretenimento do banco traseiro**  
 Recursos do sistema de entretenimento do banco traseiro ..... 175  
 Alguns princípios básicos..... 177
- 4-8. Operação do sistema de entretenimento do banco traseiro**  
 Rádio AM/FM/DAB ..... 184  
 CD ..... 185  
 CD de vídeo..... 186  
 DVD (vídeo DVD e disco AVCHD™)..... 188  
 Blu-ray Disc™ (Vídeo BD e BDAV) ..... 193  
 Memória USB..... 198  
 iPod..... 200  
 Áudio Bluetooth® ..... 201  
 Cartão SD..... 202  
 Dispositivos externos..... 207  
 TV Digital ..... 207  
 DLNA traseira ..... 209  
 Miracast™ traseiro ..... 212
- 4-9. Configurações do sistema de entretenimento do banco traseiro**  
 Configurações do sistema de entretenimento do banco traseiro ..... 213
- 4-10. Dicas para a operação do sistema de entretenimento do banco traseiro**  
 Informações operacionais ..... 216

## Referência rápida

### Visão geral funcional

A tela de controle de áudio pode ser acessada pelos seguintes métodos:

- ▶ Usando o botão do controle de áudio
- 1 Pressione o botão “RADIO” ou “MEDIA”.
- ▶ Usando o Touch Remoto
- 1 Pressione o botão “MENU” no Touch Remoto e, em seguida, selecione “Rádio” ou “Mídia”.

As funções de áudio também podem ser exibidas e operadas no visor lateral. (→P.35)

### ■ Tela de controle

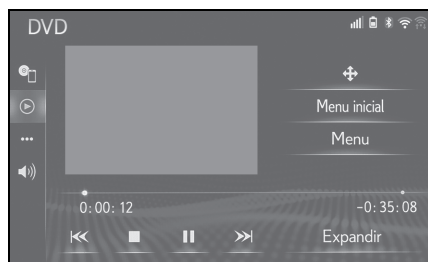

### ■ Botão do controle de áudio

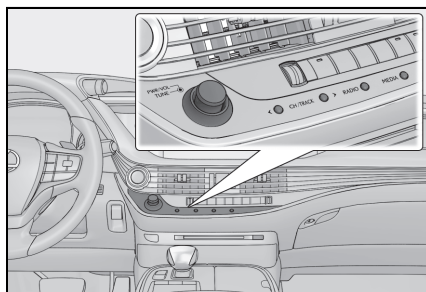

- Como usar o rádio (→P.126)

- Como reproduzir um CD de áudio ou um disco MP3/WMA/AAC (→P.131)
- Como reproduzir um CD de Vídeo\* (→P.133)
- Como reproduzir um DVD (→P.135)
- Como reproduzir uma memória USB (→P.138)
- Como reproduzir um iPod (→P.140)
- Reprodução de um dispositivo Bluetooth® (→P.142)
- Como usar o Miracast™\* (→P.145)
- Como usar a entrada AUX (→P.147)
- Como assistir TV digital\* (→P.148)
- Como usar os interruptores de áudio no volante de direção (→P.150)
- Como usar o painel Multioperações traseiro\* (→P.151)
- Configurações do sistema de áudio (→P.155)

\* : Se equipado

- A posição e o formato dos botões poderão diferir levemente entre os veículos dirigidos pelo lado direito e pelo lado esquerdo.

## Alguns princípios básicos

Esta seção descreve alguns dos recursos básicos do sistema de áudio e vídeo. Algumas informações podem não pertencer ao seu sistema.

O seu sistema de áudio e vídeo funcionará quando o botão de partida estiver no modo **ACESSÓRIOS** ou **IGNIÇÃO LIGADA <LIGADO>**.



### NOTA

- Para evitar que a bateria de 12 V seja descarregada, não deixe o sistema áudio e vídeo ligado mais tempo do que o necessário quando o motor não estiver funcionando <o sistema híbrido não estiver funcionando>.

## Como ligar e desligar o sistema

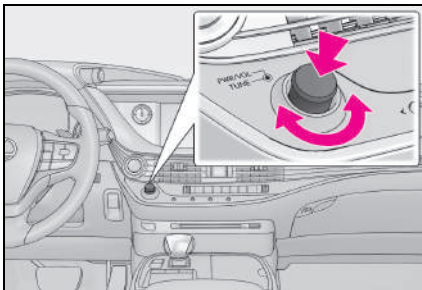

Botão “PWR/VOL”: Pressione para ligar e desligar o sistema de áudio e vídeo. O sistema liga no último modo usado. Gire esse botão para ajustar o volume.

- Uma função que permite o retorno automático para a tela anterior a partir da tela de áudio e vídeo pode ser selecionada. (→P.57)

## Como selecionar uma fonte de áudio

- ▶ Usando o botão do controle de áudio
- 1 Pressione o botão “RADIO” ou “MEDIA”.

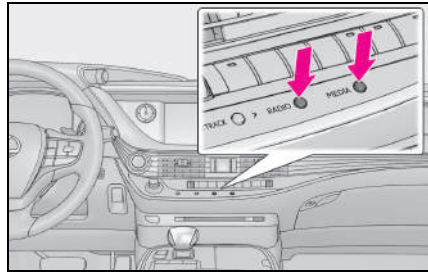

Botão “RADIO”: Pressione para alterar os modos de rádio.

Botão “MEDIA”: Pressione para alterar os modos de mídia.

- A cada vez em que o botão “RADIO” ou “MEDIA” for pressionado, a fonte de áudio muda.
- ▶ A partir da tela de seleção da fonte de áudio.
- 1 Exiba a tela de controle de áudio.
  - 2 Selecione “Fonte” no menu secundário.
  - 3 Selecione a fonte desejada.

- Os botões da tela que estão esmaecidos não podem ser operados.
- Quando há duas páginas, selecione ou para trocar a página.

## Como reordenar a fonte de áudio

- 1 Exiba a tela de controle de áudio.
- 2 Selecione “Fonte” no menu secundário.
- 3 Selecione “Reordenar”.

- 4 Selecione “Reordenar”.
- 5 Selecione a fonte de áudio desejada e, em seguida, << ou >> para reordenar.

### Entrada para disco

#### ■ Para inserir um disco

- 1 Insira um disco na abertura para o disco.

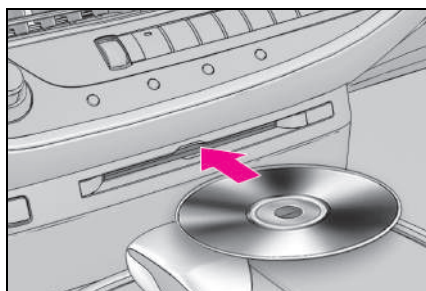

- Após a inserção, o disco é carregado automaticamente.

#### ■ Como ejetar o disco

- 1 Pressione o botão ▲ e remova o disco.

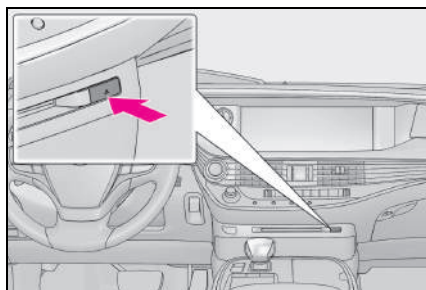

- O leitor é destinado para uso somente com discos de 12 cm.
- Quando inserir um disco, insira o disco suavemente com a face da etiqueta virada para cima.

### ⚠ NOTA

- Jamais tente desmontar ou colocar óleo nos componente do leitor de DVD. Não insira nada além de discos na abertura.

### Entrada USB/AUX

Há 2 entradas USB e uma entrada AUX no console central.

- 1 Pressione o botão e levante o descanso-braço.

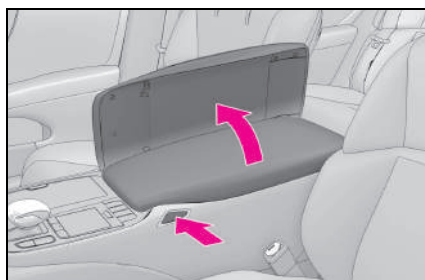

- 2 Abra a tampa e conecte o dispositivo.

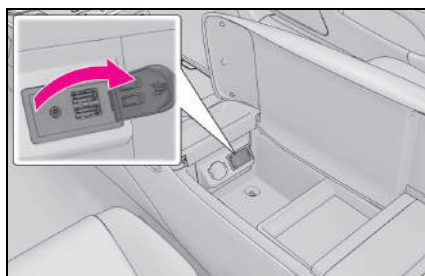

- Ligue a energia para o dispositivo, se não estiver ligada.
- A entrada AUX suporta apenas a entrada de áudio
- Até dois dispositivos de reprodução portáteis podem ser conectados à entrada USB ao mesmo tempo.
- Mesmo se um concentrador USB for usado para conectar mais de dois dispositivos USB, somente os dois primeiros dispositivos conectados serão reconhecidos.





## NOTA

- Dependendo do tamanho e da forma do dispositivo que está conectado ao sistema, o console central pode não fechar completamente. Nesse caso, não force para fechar o console central, pois isso pode danificar o dispositivo ou o terminal, etc.

## Configurações de som

- Exiba a tela de controle de áudio.
- Selecione “Som” no menu secundário.
- Selecione o item que deseja configurar.

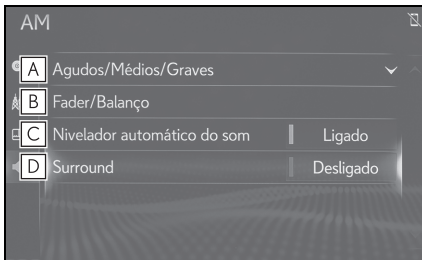

- A** Selecione para definir agudo/médio/grave. (→P.123)
- B** Selecione para configurar o equilíbrio/balanço. (→P.123)
- C** O sistema ajusta o volume ideal e a qualidade do tom de acordo com a velocidade do veículo para compensar o maior ruído do veículo. (→P.124)
- D** Essa função pode dar uma sensação de presença. (→P.124)

### ■ Agudo/Médio/Grave

A boa qualidade de som de um programa de áudio é basicamente determinada pela mistura dos níveis agudo, médio e grave. De fato, os diferentes tipos de músicas e programas vocais geralmente soam melhor com diferentes misturas de tons agudo, médio e grave.

- Selecione “Agudo/Médio/Grave” e selecione o item que você deseja configurar.

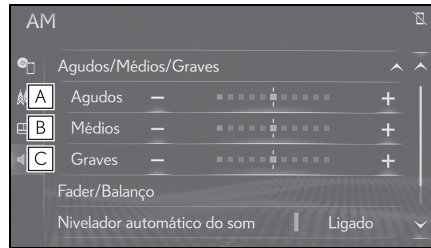

- A** Selecione “+” ou “-” para ajustar os tons agudos.
- B** Selecione “+” ou “-” para ajustar os tons médios.
- C** Selecione “+” ou “-” para ajustar os tons graves.

### ■ Equilíbrio/Balanço

Um bom balanço dos canais estéreo direito e esquerdo e dos níveis de som dianteiro e traseiro também é importante.

Lembre-se de que ao ouvir uma gravação ou uma transmissão estereofônica, alterará o balanço direito/esquerdo aumentará o volume de 1 grupo de sons enquanto diminui o volume de outro.

- Selecione “Equilíbrio/Balanço” e selecione o item que você deseja configurar.

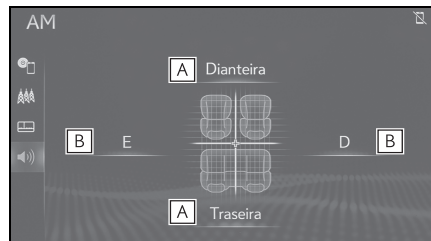

- A** Selecione para ajustar o balanço do som entre os alto-falantes dianteiros e traseiros.

**B** Selecione para ajustar o balanço do som entre os alto-falantes direito e esquerdo.

### ■ Nivelador automático de som

O sistema ajusta o volume ideal e a qualidade do som de acordo com a velocidade do veículo para compensar o maior ruído do veículo.

**1** Selecione para definir o Nivelador automático de som como ligado/desligado.

### ■ Surround

Essa função pode dar uma sensação de presença.

▶ Tipo A

**1** Selecione para definir a função surround como ligada/desligada.

▶ Tipo B

**1** Selecione “Surround”.

**2** Selecione “3D”, “2D” ou “Desligar”.

## Ajuste da tela de áudio

### ■ Configurações de tamanho da tela

O tamanho da tela pode ser selecionado para cada tipo de mídia.

**1** Pressione o botão “MENU” no Touch Remoto.

**2** Selecione “Configuração”.

**3** Selecione “Áudio” no menu secundário.

**4** Selecione “Comum”.

**5** Selecione “Formato da Tela”.

▶ Vídeo DVD/vídeo USB/CD de vídeo\*

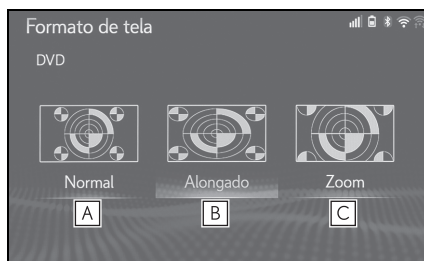

▶ Miracast™\*

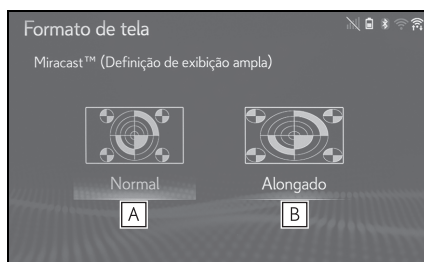

**A** Selecione para exibir uma tela 4: 3, com qualquer dos lados em preto.

**B** Selecione para aumentar a imagem horizontalmente e verticalmente para tela cheia.

**C** Selecione para aumentar a imagem na mesma proporção, horizontal e verticalmente.

\*: Se equipado

### ■ Ajuste da cor, tom, contraste e brilho

O brilho, o contraste, a cor e o tom da tela podem ser ajustados.

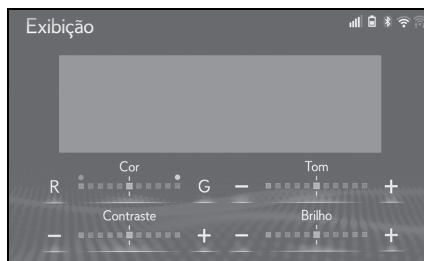

- ▶ Vídeo DVD/vídeo USB/CD de vídeo<sup>\*</sup>/Miracast<sup>TM\*</sup>
- 1 Pressione o botão “MENU” no Touch Remoto.
- 2 Selecione “Configuração”.
- 3 Selecione “Áudio” no menu secundário.
- 4 Selecione “Comum”.
- 5 Selecione “Visor”.

\*: Se equipado

- “Cor”

R: Selecione para intensificar a cor vermelha da tela.

“G”: Selecione para intensificar a cor verde da tela.

- “Tom”

“+”: Selecione para intensificar o tom da tela.

“-”: Selecione para reduzir o tom da tela.

- “Contraste”

“+”: Selecione para intensificar o contraste da tela.

“-”: Selecione para reduzir o contraste da tela.

- “Brilho”

“+”: Selecione para clarear a tela.

“-”: Selecione para escurecer a tela.

---

● Dependendo da fonte de áudio, algumas funções podem não estar disponíveis.

## Sistema de comando de voz<sup>\*</sup>

- 1 Pressione esse interruptor para operar o sistema de comando de voz.

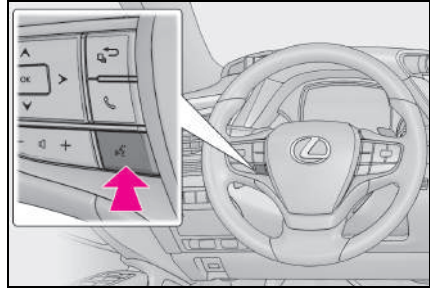

- O sistema de comando de voz e sua lista de comandos podem ser operados. (→P.248)

\*: Se equipado

## Rádio AM/FM/DAB\*

\*: Se equipado

### Visão geral

A tela de operação do rádio pode ser acessada pelos seguintes métodos:

- ▶ Usando o botão do controle de áudio
- 1 Pressione o botão "RADIO".
- ▶ Usando o Touch Remoto
- 1 Pressione o botão "MENU" no Touch Remoto e selecione "Rádio."

### Tela de controle

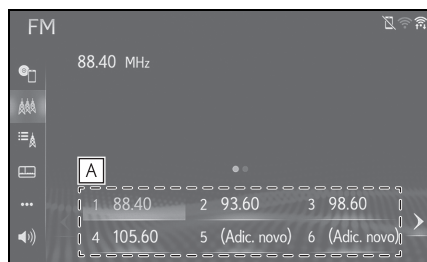

- A** Selecione para definir as estações/grupos predefinidos.

### Botão do controle de áudio

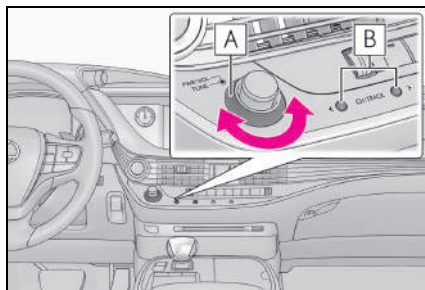

- A** Tela predefinida: Ative para selecionar as estações/serviços predefinidos.  
Tela da lista de serviço/estação: Gire para mover a estação/serviço para cima/para baixo.

Tela de sintonização manual: Ative para procurar frequências/serviços.  
Tela "Mudança de horário de DAB": Ative para saltar para frente/para trás.

- B** Tela predefinida: Ative para selecionar as estações/os serviços predefinidos.

Tela da lista de serviço/estação: Gire para mover a estação/o serviço para cima/para baixo.  
Tela de sintonização manual: Ative para procurar as estações/serviços predefinidos. Pressione e segure para busca contínua.

- O rádio muda automaticamente para recepção em estéreo quando uma transmissão em estéreo for recebida.
- Se o sinal enfraquecer, o rádio reduz a quantidade de separação de canais para evitar que o sinal fraco produza ruído. Se o sinal ficar extremamente fraco, o rádio mudará de recepção estéreo para mono.

### Predefinição de uma estação

Até 12 estações predefinidas podem ser registradas no modo AM, modo FM e modo DAB.

- 1 Sintonize a estação desejada.

- 2 Selecione um dos botões da tela (1-12) e segure até ouvir um bipe.



- A frequência da estação será exibida no botão da tela.
- Para mudar a estação predefinida para outra diferente, siga o mesmo procedimento.

### RDS (Sistema de dados de rádio)\*

Esse recurso permite que seu rádio receba a estação e programe informações a partir das estações de rádio que transmitem essa informação. Dependendo da infraestrutura de RDS disponível, o serviço poderá não funcionar adequadamente.

#### ■ Função AF (Frequência alternativa) (FM/DAB)

Uma estação que fornece uma boa recepção será automaticamente selecionada se a recepção atual piorar.

#### ■ Função TA (Anúncio de tráfego) (FM/DAB)

O sintonizador automaticamente buscará uma estação que transmite informações de tráfego regularmente e a estação transmite quando o programa de informações de tráfego se inicia.

- 1 Uma mensagem instantânea é exibida na tela quando o rádio busca uma estação TP.

- 2 Selecione "Continuar".

- Quando TA estiver definida como "Ligado" (→P.155), o rádio começará a procurar uma estação TP.
- Ao término do programa, a operação inicial é reiniciada.

#### ■ Função de volume do anúncio de tráfego

O nível de volume na recepção do anúncio de tráfego é memorizado.

\*: Essa função não está disponível em alguns países ou áreas.

### Menu secundário

- ▶ AM

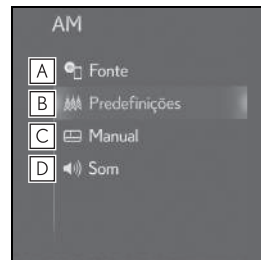

- A** Selecione para exibir a tela de seleção da fonte de áudio. (→P.121)
- B** Selecione para exibir a tela de estações predefinidas.
- C** Selecione para exibir a tela de sintonização manual. (→P.128)
- D** Selecione para exibir a tela de configuração de som. (→P.123)

## ▶ FM

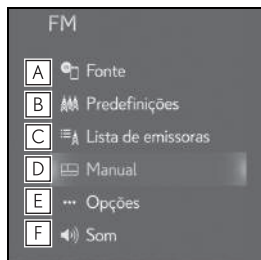

- A** Selecione para exibir a tela de seleção da fonte de áudio. (→P.121)
- B** Selecione para exibir a tela de estações predefinidas. (→P.126)
- C** Selecione para exibir uma lista de estações.
- D** Selecione para exibir a tela de sintonização manual. (→P.128)
- E** Selecione para exibir a tela de opções do rádio. (→P.129)
- F** Selecione para exibir a tela de configuração de som. (→P.123)

## ▶ DAB

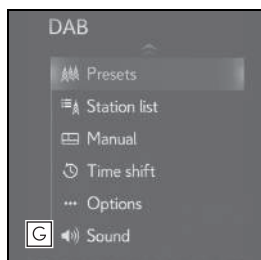
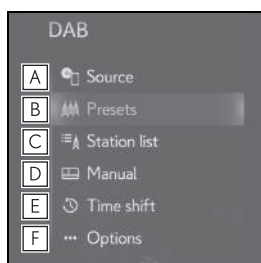

- A** Selecione para exibir a tela de seleção da fonte de áudio. (→P.121)
- B** Selecione para exibir a tela de estações predefinidas. (→P.126)
- C** Selecione para exibir uma lista de estações.
- D** Selecione para exibir a tela de sintonização manual. (→P.128)
- E** Selecione para exibir a tela de controle de mudança de horário. (→P.130)
- F** Selecione para exibir a tela de opções do rádio. (→P.129)
- G** Selecione para exibir a tela de configuração de som. (→P.123)

### Sintonização manual

## ▶ AM/FM

- 1 Selecione "Manual" no menu secundário.
- 2 Sintonize a estação desejada.

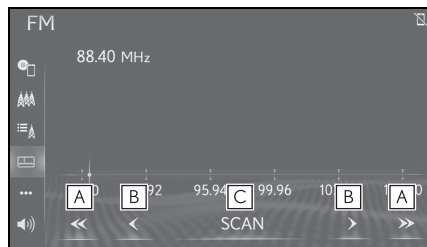

- A** Selecione para procurar uma estação para cima/para baixo.
- B** Selecione para avançar/retroceder as frequências.
- C** Selecione para ler as estações recebíveis.

## ▶ DAB

- 1 Selecione "Manual" no menu secundário.

- 2 Sintonize o grupo ou serviço desejado.

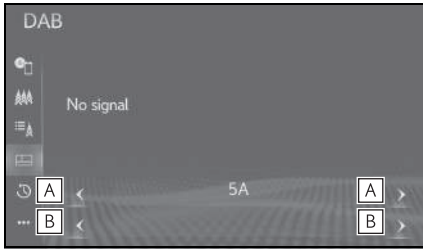

- A** Selecione para configurar o grupo desejado.
- B** Selecione para configurar o serviço desejado.

### Opções de rádio

- 1 Selecione “Opções” no menu secundário.
- 2 Selecione o item que deseja configurar.
- FM (Tipo A)



- A** Selecione ligar/desligar para configurar o recurso de texto de rádio FM.
- FM (Tipo B)

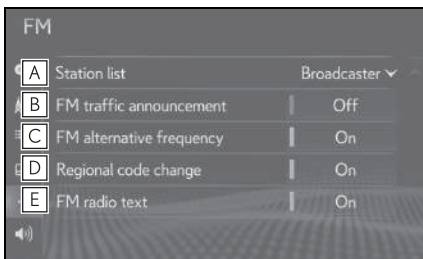

- A** Selecione “Transmissor” ou “Alfabético” para definir a ordem de listagem da lista de estações
- B** Selecione para definir o anúncio de tráfego FM como ligado/desligado. (→P.127)
- C** Selecione para configurar a função da frequência alternativa FM como ligada/desligada. (→P.127)
- D** Selecione para alterar para uma estação de transmissão dentro da mesma rede de programa local.
- E** Selecione ligar/desligar para configurar o recurso de texto de rádio FM.

### ► FM (Tipo C)

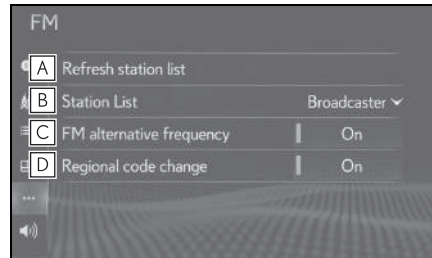

- A** Selecione para atualizar a lista de estações. Para cancelar essa operação, selecione “Cancelar”.
- B** Selecione “Transmissor” ou “Alfabético” para definir a ordem de listagem da lista de estações.
- C** Selecione para configurar a função da frequência alternativa FM como ligada/desligada. (→P.127)
- D** Selecione para alterar para uma estação de transmissão dentro da mesma rede de programa local.

## ▶ DAB (Tipo A)

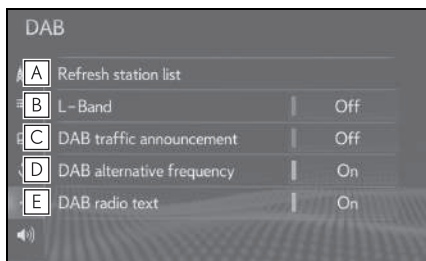

- A** Selecione para atualizar a lista de estações DAB. Para cancelar essa operação, selecione “Cancelar”.
- B** Selecione ligar/desligar para definir a banda L na faixa de sintonização. Quando “Desligar” é selecionado, a faixa de canais físicos para as operações de sintonização é limitada à Banda III, exceto para operações programadas. Quando “Ligar” é selecionado, a faixa de canais físicos para as operações de sintonização incluem a Banda III e a banda L.
- C** Selecione para definir o anúncio de tráfego DAB como ligado/desligado. (→P.127)
- D** Selecione para configurar a função de frequência alternativa DAB como ligada/desligada. (→P.127)
- E** Selecione ligar/desligar para definir o recurso de texto de DAB.

## ▶ DAB (Tipo B)

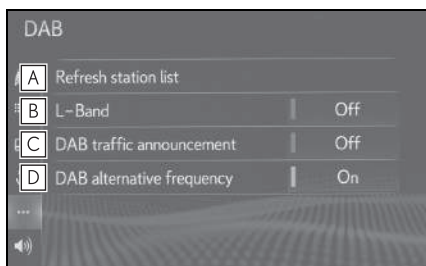

- A** Selecione para atualizar a lista de estações DAB. Para cancelar essa operação, selecione “Cancelar”.
- B** Selecione ligar/desligar para definir a banda L na faixa de sintonização. Quando “Desligar” é selecionado, a faixa de canais físicos para as operações de sintonização é limitada à Banda III, exceto para operações programadas. Quando “Ligar” é selecionado, a faixa de canais físicos para as operações de sintonização incluem a Banda III e a banda L.
- C** Selecione para definir o anúncio de tráfego DAB como ligado/desligado. (→P.127)
- D** Selecione para configurar a função de frequência alternativa DAB como ligada/desligada. (→P.127)

### Operação de mudança de horário (DAB)\*

O serviço em uso no momento pode ser listado novamente em qualquer momento.

- 1 Selecione “Mudança de horário” no menu secundário.
- 2 Selecione ◀ ou ▶ para avançar/retroceder 10 segundos.  
Selecione e segure ◀ ou ▶ para avançar/retroceder rapidamente.

- Os horários em que a reprodução é possível, dependem da taxa de bits da estação DAB a ser gravada, a quantidade de memória da unidade DAB e a hora de início da recepção da transmissão.

\* : Essa função não está disponível em alguns países ou áreas.



## CD

## Visão geral

A tela de controle de CD pode ser acessada pelos seguintes métodos:

- ▶ Usando o botão do controle de áudio
  - 1 Pressione o botão “MEDIA”.
- ▶ Usando o Touch Remoto
  - 1 Pressione o botão “MENU” no Touch Remoto e, em seguida, selecione “Mídia”.
- Para inserir um disco →(P.122)

## Tela de controle

- ▶ CD de áudio

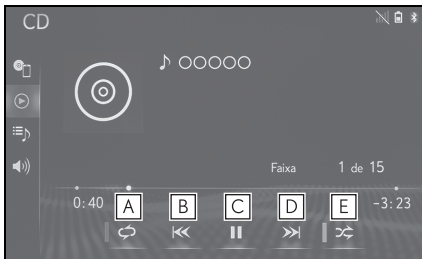

- A** Selecione para definir a repetição da reprodução. (→P.131)
- B** Selecione para alterar a trilha. Selecione e segure para retroceder rapidamente.
- C** Selecione para reproduzir/pausar.
- D** Selecione para alterar a trilha. Selecione e segure para avançar rapidamente.
- E** Selecione para definir a reprodução aleatória. (→P.131)

- ▶ Disco MP3/WMA/AAC

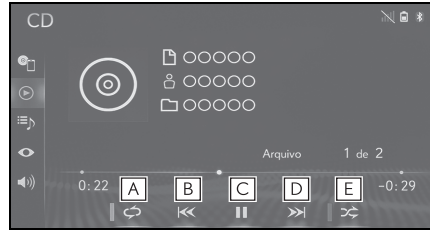

- A** Selecione para definir a repetição da reprodução. (→P.131)
- B** Selecione para alterar o arquivo. Selecione e segure para retroceder rapidamente.
- C** Selecione para reproduzir/pausar.
- D** Selecione para alterar o arquivo. Selecione e segure para avançar rapidamente.
- E** Selecione para definir a reprodução aleatória. (→P.131)

## Como repetir

O arquivo/trilha ou a pasta que está sendo reproduzido no momento pode ser repetido.

- 1 Selecione .

- Cada vez que  for selecionado, o modo muda da seguinte maneira:

- ▶ CD de áudio
  - repetição da trilha → desligado
- ▶ Disco MP3/WMA/AAC
  - Repetição de arquivo → repetição de pasta → desligado<sup>\*1</sup>
  - repetição de arquivo → desligado<sup>\*2</sup>

<sup>\*1</sup>: Quando a reprodução aleatória está desligada

<sup>\*2</sup>: Quando a reprodução aleatória está ligada

## Ordem aleatória

Os arquivos/trilhas ou pastas podem ser selecionados automática ou aleatoriamente.

## 1 Seleccione .

- Cada vez que  for selecionado, o modo muda da seguinte maneira:
  - ▶ CD de áudio
    - aleatório (1 disco aleatório) → desligado
  - ▶ Disco MP3/WMA/AAC
    - aleatório (1 pasta aleatória) → pasta aleatória (todas as pastas aleatórias) → desligado

### Botão do controle de áudio

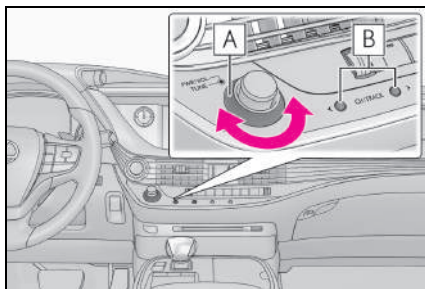

- A** Gire para selecionar uma trilha/arquivo.
  - B** Pressione para selecionar uma trilha/arquivo. Pressione e segure para avançar/retroceder rapidamente.
- 
- Se um disco contém arquivos CD-DA e arquivos MP3/WMA/AAC, somente os arquivos CD-DA podem ser reproduzidos.
  - Se um disco CD DE TEXTO for inserido, o título do disco e a trilha serão exibidos.

## Menu secundário

### ▶ CD de áudio

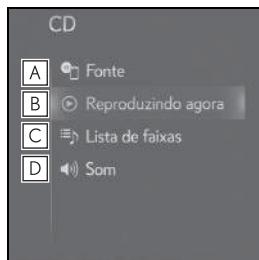

- A** Seleccione para exibir a tela de seleção da fonte de áudio. (→P.121)
  - B** Seleccione para retornar para a tela de controle.
  - C** Seleccione para exibir a tela da lista de trilhas.
  - D** Seleccione para exibir a tela de configuração de som. (→P.123)
- ▶ Disco MP3/WMA/AAC

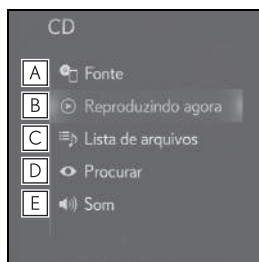

- A** Seleccione para exibir a tela de seleção da fonte de áudio. (→P.121)
- B** Seleccione para retornar para a tela de controle.
- C** Seleccione para exibir a tela de lista de arquivos.
- D** Seleccione para exibir uma lista de pastas.
- E** Seleccione para exibir a tela de configuração de som. (→P.123)

## CD de Vídeo \*

\*: Se equipado

Por motivos de segurança, o CD de vídeo só pode ser assistido quando as seguintes condições forem atendidas:

(A) O veículo está completamente parado.

(B) O botão de partida está no modo ACESSÓRIOS ou IGNIÇÃO LIGADA <LIGADO>.

(C) O freio de estacionamento está aplicado.

Ao conduzir o veículo no modo de CD de vídeo, pode-se ouvir apenas o áudio do CD de vídeo.

## Visão geral

A tela de controle de CD de vídeo pode ser acessada pelos seguintes métodos:

- ▶ Usando o botão do controle de áudio
- 1 Pressione o botão "MEDIA".
- ▶ Usando o Touch Remoto
- 1 Pressione o botão "MENU" no Touch Remoto e, em seguida, selecione "Mídia".
- Como inserir um disco (→P.122)

## Tela de controle

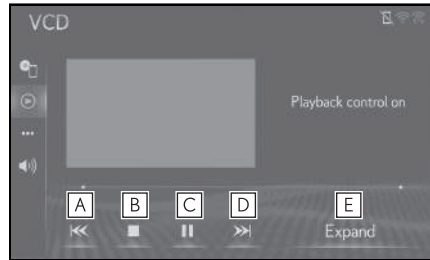

- A** Selecione para alterar a trilha. Selecione e segure para retroceder rapidamente.
- B** Selecione para parar a reprodução do CD de vídeo.
- C** Selecione para reproduzir/pausar.
- D** Selecione para alterar a trilha.
  - Durante a reprodução: Selecione e segure para avançar rapidamente.
  - Durante uma pausa: Selecione e segure para avançar lentamente.
- E** Selecione para exibir o vídeo em tela expandida.

## Botão do controle de áudio

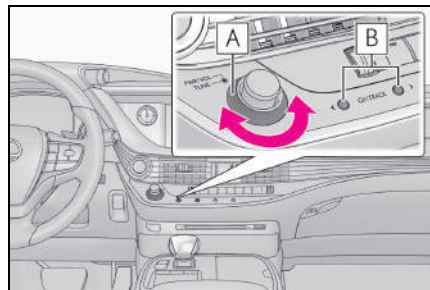

- A** Gire para selecionar uma trilha.
- B** Pressione para selecionar uma trilha. Pressione e segure para avançar/retroceder rapidamente.

## Menu secundário

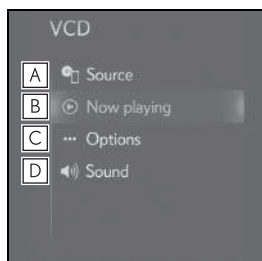

- A** Selecione para exibir a tela de seleção da fonte de áudio. (→P.121)
- B** Selecione para retornar para a tela de controle.
- C** Selecione para exibir a tela de opções. (→P.134)
- D** Selecione para exibir a tela de configuração de som. (→P.123)

## Opções de CD de vídeo

- 1 Selecione “Opções” no menu secundário.
- 2 Selecione a configuração que deseja alterar.

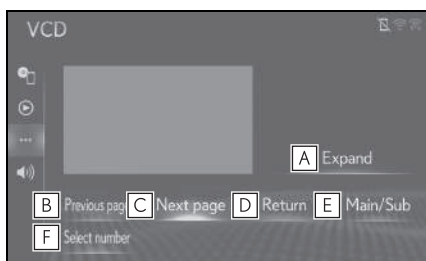

- A** Selecione para exibir o vídeo em tela expandida.

- B** Na tela de menu: Selecione para voltar para a tela anterior.  
Durante a reprodução de um disco: Selecione para reproduzir a trilha anterior.
- C** Na tela de menu: Selecione para alterar para próxima tela.  
Durante a reprodução de um disco: Selecione para reproduzir a próxima trilha.
- D** Selecione para exibir a tela de menu.  
Na tela de menu: Selecione para exibir a tela de entrada do número do menu.
- E** Cada vez que esse botão da tela for selecionado, a saída de som muda na ordem de Principal/Secundário → Principal → Secundário.

- F** Selecione para exibir a tela de entrada do número do menu. (→P.134)

### ■ Como selecionar o número do vídeo desejado

- 1 Selecione “Selecionar número”.
- 2 Insira o número desejado e selecione “OK”.

## DVD

Por motivos de segurança, os discos DVD de vídeo só podem ser assistidos quando as seguintes condições forem atendidas:

- (A) O veículo está completamente parado.
- (B) O botão de partida está no modo ACESSÓRIOS ou IGNIÇÃO LIGADA <LIGADO>.
- (C) O freio de estacionamento está aplicado.

Ao conduzir o veículo no modo de vídeo DVD, pode-se ouvir apenas o áudio do DVD.

A condição de reprodução de alguns discos DVD pode ser determinada pelo produtor do software do DVD. Esse dispositivo de reprodução de DVD reproduz um disco da forma planejada pelo produtor do software. Como tal, algumas funções podem não funcionar adequadamente. Leia o manual de instruções que acompanha o disco DVD individual. (→P.163)

## Visão geral

A tela de controle de DVD pode ser acessada pelos seguintes métodos:

- ▶ Usando o botão do controle de áudio
- 1 Pressione o botão “MEDIA”.

▶ Usando o Touch Remoto

- 1 Pressione o botão “MENU” no Touch Remoto e, em seguida, selecione “Mídia”.
- Como inserir um disco (→P.122)

Para Hong Kong e Macau: Os conteúdos visuais do disco de vídeo de DVD não podem ser visualizados no visor. Apenas conteúdos de áudio podem ser reproduzidos.

## Tela de controle

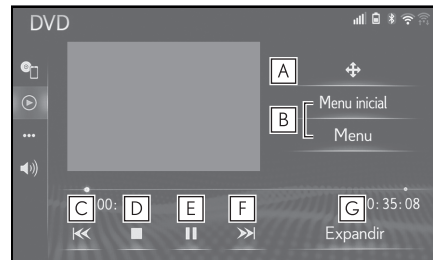

- A** Selecione para exibir a chave de controle do menu.
- B** Selecione para exibir a tela de menu.
- C** Selecione para alterar o capítulo. Selecione e segure para retroceder rapidamente.
- D** Selecione para parar a tela de vídeo.
- E** Selecione para reproduzir/pausar.
- F** Selecione para alterar o capítulo.
  - Durante a reprodução: Selecione e segure para avançar rapidamente.
  - Durante uma pausa: Selecione e segure para avançar lentamente.
- G** Selecione para exibir o vídeo em tela expandida.

### Botão do controle de áudio

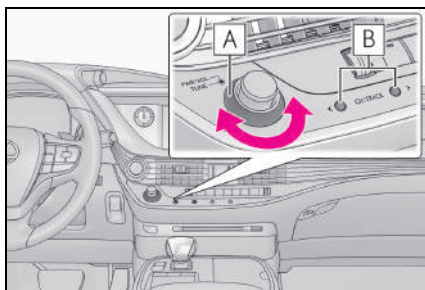

- A** Gire para selecionar um capítulo.
- B** Pressione para selecionar um capítulo. Pressione e segure para avançar/retroceder rapidamente.

- De acordo com o disco DVD, alguns itens de menu podem ser selecionados diretamente. (Para saber mais detalhes, consulte o manual que acompanha o disco DVD fornecido separadamente.)
- Se  aparecer na tela quando um controle for selecionado, a operação relevante ao controle não é permitida.

### ADVERTÊNCIA

- As falas em alguns DVDs são gravadas em um volume mais baixo para enfatizar o impacto dos efeitos de som. Caso você ajuste o volume supondo que as conversas representam o nível de volume máximo que o DVD reproduz, você poderá se assustar com os efeitos de som mais altos ou quando você alterar para uma fonte de áudio diferente. Os sons mais altos podem ter um impacto significante no corpo humano ou representar um risco na condução. Tenha isso em mente quando ajustar o volume.

### Menu secundário

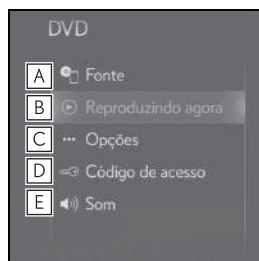

- A** Selecione para exibir a tela de seleção da fonte de áudio. (→P.121)
- B** Selecione para retornar para a tela de controle.
- C** Selecione para exibir a tela de opções. (→P.136)
- D** Selecione para exibir a tela de entrada do código da chave.
- E** Selecione para exibir a tela de configuração de som. (→P.123)

### Opções de DVD

- 1 Selecione "Opções" no menu secundário.
- 2 A tela a seguir é apresentada.

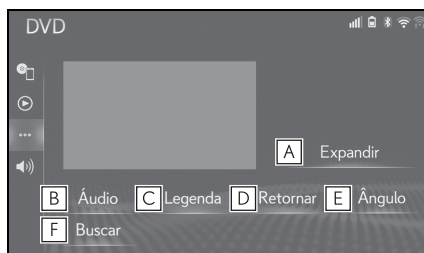

- A** Selecione para exibir o vídeo em tela expandida.
- B** Selecione para alterar o idioma de áudio. (→P.137)

- C** Selecione para alterar o idioma das legendas. (→P.137)
- D** Selecione para exibir a cena pre-determinada na tela e inicie a reprodução.
- E** Selecione para alterar o ângulo. (→P.137)
- F** Selecione para exibir a tela de busca de título. (→P.137)

### Como alterar o idioma de áudio

- 1 Selecione "Áudio".
  - 2 Cada vez que "Áudio" for selecionado, o idioma do áudio será mudado.
- Os idiomas disponíveis estão limitados àqueles disponíveis no disco DVD.

### Como alterar o idioma das legendas

- 1 Selecione "Legenda".
  - 2 Cada vez que "Mudar" é selecionado, o idioma de exibição das legendas muda.
- Os idiomas disponíveis estão limitados àqueles disponíveis no disco DVD.
  - Quando "Ocultar" é selecionado, as legendas são ocultadas.

### Como alterar o ângulo

O ângulo pode ser selecionado para discos compatíveis com múltiplos ângulos, quando a marca  do ângulo aparece na tela.

- 1 Selecione "Ângulo".

- 2 Cada vez que "Ângulo" é selecionado, o ângulo é alterado.

- Os ângulos disponíveis estão limitados àqueles disponíveis no disco DVD.

### Busca por título

- 1 Selecione "Buscar".
  - 2 Insira o número do título e selecione "OK".
- O dispositivo de reprodução começa a reproduzir o vídeo para o número do título.

## Memória USB

### Visão geral

A tela de controle da memória USB pode ser acessada pelos seguintes métodos:

- ▶ Usando o botão do controle de áudio
- 1 Pressione o botão “MEDIA”.
- ▶ Usando o Touch Remoto
- 1 Pressione o botão “MENU” no Touch Remoto e, em seguida, selecione “Mídia”.
- Para conectar uma memória USB (→P.122)

Para Hong Kong e Macau: Conteúdos visuais dos arquivos de vídeo USB não estão visíveis no visor. Apenas conteúdos de áudio podem ser reproduzidos.

### Tela de controle

#### ▶ Áudio USB

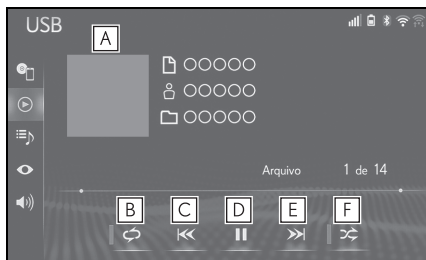

- A** Exibe a arte da capa
- B** Selecione para definir a repetição da reprodução. (→P.138)
- C** Selecione para alterar arquivo/trilha. Selecione e segure para retroceder rapidamente.
- D** Selecione para reproduzir/pausar.
- E** Selecione para alterar arquivo/trilha. Selecione e segure para avançar rapidamente.

- F** Selecione para definir a reprodução aleatória. (→P.139)

#### ▶ Vídeo USB

- 1 Selecione “Buscar” no menu secundário.
- 2 Selecione “Vídeos”.
- 3 Selecione a pasta e o arquivo desejado.

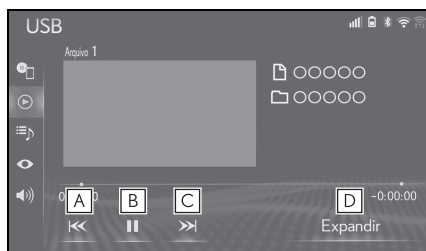

- A** Selecione para alterar o arquivo. Selecione e segure para retroceder rapidamente.
- B** Selecione para reproduzir/pausar.
- C** Selecione para alterar o arquivo. Selecione e segure para avançar rapidamente.
- D** Selecione para exibir o vídeo em tela expandida.

### Repetir

O arquivo/trilha ou a pasta/álbum em reprodução no momento pode ser repetido.

- 1 Selecione .

- Cada vez que  for selecionado, o modo muda da seguinte maneira:
  - ▶ Quando a reprodução aleatória está desligada
    - repetição de arquivo/trilha → repetição de pasta/álbum → desligado
  - ▶ Quando a reprodução aleatória está ligada
    - repetição de arquivo/trilha → desligado



## Ordem aleatória

Os arquivos/trilhas ou as pastas/álbuns podem ser selecionados automática ou aleatoriamente.

### 1 Selecione .

- Cada vez que  for selecionado, o modo muda da seguinte maneira:
  - aleatório (1 pasta/álbum aleatório) → pasta/álbum aleatória (todas as pastas/álbuns aleatórios) → desligado

## Botão do controle de áudio

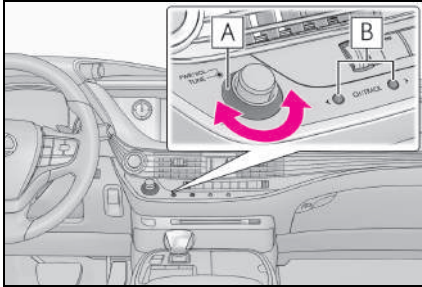

- A** Gire para selecionar um arquivo/trilha.
- B** Pressione para selecionar um arquivo/trilha.  
Pressione e segure para avançar/retroceder rapidamente.

- Se existirem informações da etiqueta, os nomes de arquivo/pasta mudarão para os nomes de trilha/álbum.

## ADVERTÊNCIA

- Não opere os controles do dispositivo de reprodução, nem conecte a memória USB com o veículo em movimento.

## NOTA

- Dependendo do tamanho e da forma da memória USB que está conectada ao sistema, o descanso-braço pode não fechar completamente. Nesse caso, não force para fechar o descanso-braço, pois isso pode danificar a memória USB ou o terminal, etc.
- Não deixe o seu dispositivo de reprodução portátil no veículo. Em especial, temperaturas altas dentro do veículo podem danificar o dispositivo de reprodução portátil.
- Não empurre para baixo nem aplique pressão desnecessária ao dispositivo de reprodução portátil enquanto ele estiver conectado, pois isso pode danificar o dispositivo de reprodução portátil ou o terminal.
- Não insira objetos estranhos na entrada, pois isso pode danificar o dispositivo de reprodução portátil ou o terminal.

## Menu secundário

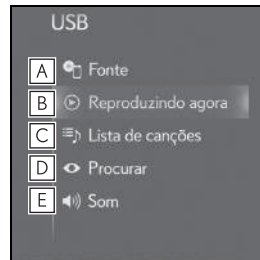

- A** Selecione para exibir a tela de seleção da fonte de áudio. (→P.121)
- B** Selecione para retornar para a tela de controle.
- C** Selecione para exibir a tela de lista de músicas.
- D** Selecione para exibir a tela de seleção do modo de reprodução.
- E** Selecione para exibir a tela de configuração de som. (→P.123)

## iPod

### Visão geral

A tela de controle do iPod pode ser acessada pelos seguintes métodos:

- ▶ Usando o botão do controle de áudio
- 1 Pressione o botão “MEDIA”.
- ▶ Usando o Touch Remoto
- 1 Pressione o botão “MENU” no Touch Remoto e, em seguida, selecione “Media”.
- Conexão de um iPod (→P.122)

### Tela de controle

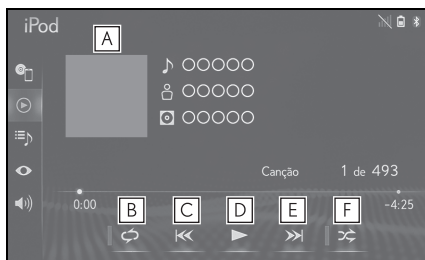

- A** Exibe a arte da capa
- B** Seleciona para definir a repetição da reprodução. (→P.140)
- C** Seleciona para alterar a trilha. Seleciona e segure para retroceder rapidamente.
- D** Seleciona para reproduzir/pausar.
- E** Seleciona para alterar a trilha. Seleciona e segure para avançar rapidamente.
- F** Seleciona para definir a reprodução aleatória. (→P.140)

- Algumas funções podem não estar disponíveis, dependendo do tipo de modelo.

### Repetir

A trilha que está sendo reproduzida no momento pode ser repetida.

- 1 Seleciona .

- Cada vez que  for selecionado, o modo muda da seguinte maneira:
  - ▶ Quando misturar estiver desligado (iPhone 5 ou versões posteriores)
    - repetição da trilha → repetição do álbum → desligado
  - ▶ Quando misturar estiver desligado (iPhone 4S ou versões anteriores)
    - repetição da trilha → desligado
  - ▶ Quando misturar estiver ligado
    - repetição da trilha → desligado

### Ordem aleatória

As trilhas ou os álbuns podem ser selecionados automaticamente ou aleatoriamente.

- 1 Seleciona .

- Cada vez que  for selecionado, o modo muda da seguinte maneira:
  - misturar (misturar 1 álbum) → mistura de álbum (mistura de todos os álbuns) → desligado

### Botão do controle de áudio

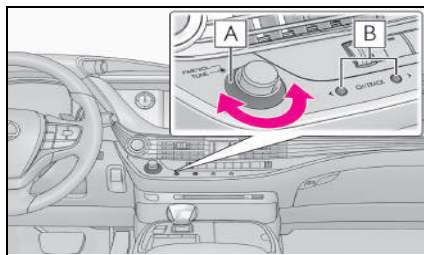

- A** Gire para selecionar uma trilha.

**B** Pressione para selecionar uma tripla. Pressione e segure para avançar/retroceder rapidamente.

- Quando um iPod está conectado, utilizando um cabo genuíno, o iPod começa a carregar a bateria.
- Dependendo do iPod e das músicas que ele contém, arte da capa pode ser exibida. Essa função pode ser alterada para “Ligado” ou “Desligado”. (→P.155) Pode levar algum tempo para que a arte da capa do iPod seja exibida e o iPod não pode ser acionado enquanto a exibição da arte da capa está sendo processada.
- Quando um iPod está conectado e a fonte de áudio é mudada para o modo iPod, o iPod reiniciará a reprodução no mesmo ponto em que parou.
- Dependendo do iPod que está conectado ao sistema, algumas funções podem não estar disponíveis.
- O sistema poderá não funcionar corretamente se um adaptador conversor for utilizado para conectar um dispositivo.



### ADVERTÊNCIA

- Não opere os controles do dispositivo de reprodução ou conecte o iPod com o veículo em movimento.



### NOTA

- Dependendo do tamanho e da forma do iPod que está conectado ao sistema, o descanso de braço pode não fechar completamente. Nesse caso, não force para fechar o descanso de braço, pois isso pode danificar o iPod ou o terminal etc.
- Não deixe o seu dispositivo de reprodução portátil no veículo. Em especial, temperaturas altas dentro do veículo podem danificar o dispositivo de reprodução portátil.

- Não empurre para baixo nem aplique pressão desnecessária ao dispositivo de reprodução portátil enquanto ele estiver conectado, pois isso pode danificar o dispositivo de reprodução portátil ou o terminal.
- Não insira objetos estranhos na entrada, pois isso pode danificar o dispositivo de reprodução portátil ou o terminal.

## Menu secundário

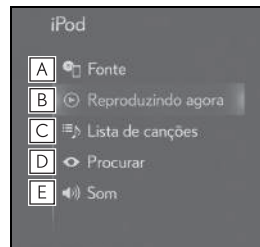

- A** Selecione para exibir a tela de seleção da fonte de áudio. (→P.121)
- B** Selecione para retornar para a tela de controle.
- C** Selecione para exibir a tela de lista de músicas.
- D** Selecione para exibir a tela de seleção do modo de reprodução.
- E** Selecione para exibir a tela de configuração de som. (→P.123)

## Áudio Bluetooth®

O sistema de áudio Bluetooth® permite ao usuário se deleitar ouvindo música reproduzida em um dispositivo de reprodução portátil pelos alto-falantes do veículo, por meio de comunicação sem fio.

Esse sistema de áudio é compatível com Bluetooth®, um sistema de dados sem fio capaz de reproduzir música de um dispositivo de áudio portátil sem o uso de cabos. Se o seu dispositivo não for compatível com Bluetooth®, o sistema de áudio Bluetooth não funcionará.

## Visão geral

A tela de controle de áudio Bluetooth® pode ser acessada pelos seguintes métodos:

- ▶ Usando o botão do controle de áudio
- 1 Pressione o botão "MEDIA".
- ▶ Usando o Touch Remoto
- 1 Pressione o botão "MENU" no Touch Remoto e, em seguida, selecione "Media".
- Conexão de um dispositivo de áudio Bluetooth® (→P.144)

## Tela de controle

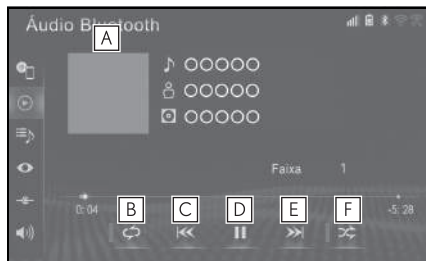

- A** Exibe a arte da capa
- B** Seleciona para definir a repetição da reprodução. (→P.142)
- C** Seleciona para alterar a trilha. Selecione e segure para retroceder rapidamente.
- D** Seleciona para reproduzir/pausar.
- E** Seleciona para alterar a trilha. Selecione e segure para avançar rapidamente.
- F** Seleciona para definir a reprodução aleatória. (→P.143)

- Dependendo do tipo de dispositivo de reprodução portátil conectado, algumas funções podem não estar disponíveis e/ou a tela pode ter uma aparência diferente daquela mostrada neste manual.

## Repetir

A trilha ou o álbum em reprodução no momento pode ser repetido.

- 1 Seleciona 

- Cada vez que  for selecionado, o modo muda da seguinte maneira:
  - ▶ Quando a reprodução aleatória está desligada
    - repetição da trilha → repetição do álbum → desligado
  - ▶ Quando a reprodução aleatória está ligada
    - repetição da trilha → desligado

## Ordem aleatória

As trilhas ou os álbuns podem ser selecionados automática ou aleatoriamente.

### 1 Selecione .

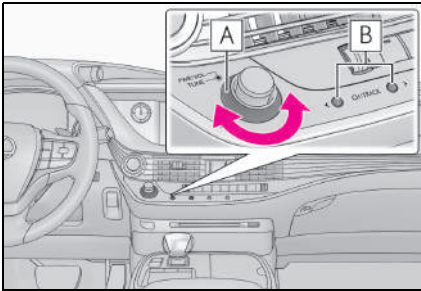

- Cada vez que  for selecionado, o modo muda da seguinte maneira:
  - aleatório (1 álbum aleatório) → álbum aleatório (todos os álbuns aleatórios → desligado)

## Botão do controle de áudio



**A** Gire para selecionar uma trilha.

**B** Pressione para selecionar uma trilha. Pressione e segure para avançar/retroceder rapidamente.

- Dependendo do dispositivo Bluetooth<sup>®</sup> que está conectado ao sistema, a música pode começar a ser reproduzida ao selecionar  durante uma pausa. Inversamente, a música pode fazer uma pausa ao selecionar  durante a reprodução.
- Nas seguintes condições, o sistema pode não funcionar:
  - O dispositivo Bluetooth<sup>®</sup> está desligado.
  - O dispositivo Bluetooth<sup>®</sup> não está conectado.
  - O dispositivo Bluetooth<sup>®</sup> está com o nível de bateria baixo.

- Ao utilizar o áudio Bluetooth<sup>®</sup> e as funções do Wi-Fi<sup>®</sup> ao mesmo tempo, os seguintes problemas poderão ocorrer:
  - Pode-se levar mais tempo do que o normal para conectar o dispositivo Bluetooth<sup>®</sup>.
  - O som pode ser interrompido.
- Pode levar algum tempo para conectar o telefone quando áudio Bluetooth<sup>®</sup> está sendo reproduzido.
- Para operar o dispositivo de reprodução de áudio portátil, consulte o manual de instruções que o acompanha.
- Se um dispositivo Bluetooth<sup>®</sup> for desconectado em virtude de má recepção da rede Bluetooth<sup>®</sup> quando o botão de partida estiver no modo ACESSÓRIOS ou IGNIÇÃO LIGADA <LIGADO>, o sistema reconectará automaticamente o dispositivo de reprodução portátil.
- Se um dispositivo de Bluetooth<sup>®</sup> for desconectado intencionalmente, por exemplo, quando for desligado, isso não ocorrerá. Reconectar o dispositivo de reprodução portátil manualmente.
- Informações sobre o dispositivo Bluetooth<sup>®</sup> são registradas quando o dispositivo Bluetooth<sup>®</sup> é conectado ao sistema de áudio Bluetooth<sup>®</sup>. Quando vender ou descartar o veículo, remova as informações de áudio Bluetooth<sup>®</sup> do sistema. (→P.310)
- Em algumas situações, a saída de som através do sistema de áudio Bluetooth<sup>®</sup> pode ficar fora de sincronia com o dispositivo, ou os sistemas poderão emitir o som intermitentemente.

### ADVERTÊNCIA

- Não opere os controles do dispositivo de reprodução ou conecte o sistema de áudio Bluetooth<sup>®</sup> com o veículo em movimento.

- A sua unidade de áudio possui antenas Bluetooth®. Pessoas com marcapassos cardíacos implantados, dispositivos de terapia de ressincronização cardíaca ou desfibriladores cardioversores implantáveis devem manter uma distância segura entre eles e as antenas Bluetooth®. As ondas de rádio podem afetar o funcionamento de tais dispositivos.

### ⚠ ADVERTÊNCIA

- Antes de utilizar dispositivos Bluetooth®, usuários de quaisquer outros dispositivos médicos elétricos que não sejam marcapassos cardíacos implantados, dispositivos de terapia de ressincronização cardíaca ou desfibriladores cardioversores implantáveis devem consultar o fabricante destes equipamentos quanto a informações sobre a operação sob a influência de ondas de rádio. Ondas de rádio podem ter efeitos inesperados sobre o funcionamento de tais dispositivos médicos.

### ⚠ NOTA

- Não deixe o seu dispositivo de reprodução portátil no veículo. Em especial, temperaturas altas dentro do veículo podem danificar o dispositivo de reprodução portátil.

## Como conectar um dispositivo Bluetooth®

Para usar o sistema de áudio Bluetooth®, é necessário registrar o dispositivo® no sistema.

- ▶ Como registrar um dispositivo adicional
- 1 Pressione o botão “MENU” no Touch Remoto.
- 2 Selecione “Configuração”.

- 3 Selecione “Bluetooth\*” no menu secundário.

\*: A marca e os logotipos da palavra Bluetooth® são marcas registradas de propriedade Bluetooth SIG, Inc.

- 4 Selecione “Adicionar novo dispositivo”.
- 5 Para obter mais informações: →P.48
- ▶ Como selecionar um dispositivo registrado
- 1 Selecione “Conectar” no menu secundário.
- 2 Selecione o dispositivo a ser conectado.

## Menu secundário



- A Selecione para exibir a tela de seleção da fonte de áudio. (→P.121)
- B Selecione para retornar para a tela de controle.
- C Selecione para exibir a tela de lista de músicas.
- D Selecione para exibir a tela de seleção do modo de reprodução.
- E Selecione para exibir tela de conexão do dispositivo portátil. (→P.144)
- F Selecione para exibir a tela de configuração de som. (→P.123)

## Miracast™\*1, 2

\*1: Se equipado

\*2: Miracast é uma marca registrada da Wi-Fi Alliance®.

**Miracast™ é uma função que habilita a Unidade principal a exibir a tela do smartphone e reproduzir seu som ao conectá-lo à Unidade com conexão Wi-Fi® (modo P2P).**

**Essa função não está disponível se o smartphone não for certificado pela Wi-Fi Alliance como dispositivo® Miracast™.**

**Durante a condução, o sistema pode emitir somente o som.**

- Miracast™ realiza a comunicação sem fio através da mesma banda de frequência de rádio de 2.4 GHz como Bluetooth®. Dependendo do ambiente de uso, a interferência na onda de rádio pode ocorrer, resultando em distorção de imagem e falha no áudio. Se ocorrer interferência, conectar um telefone celular Bluetooth® ou um dispositivo portátil que seja registrado com o sistema pode reduzir os efeitos.
- Quando “Acesso à rede” (→P.53) for configurado para “Ligado”, a comunicação da conexão da rede Wi-Fi® e a comunicação Miracast™ podem afetar uma a outra, causando distorção de imagem e falha no áudio. Se isso ocorrer, definir o “Acesso à rede” como “Desligado” pode reduzir os efeitos.

## Visão geral

A tela de controle™ Miracast pode ser acessada pelos seguintes métodos:

- ▶ Usando o botão do controle de áudio
  - 1 Pressione o botão “MEDIA”.
- ▶ Usando o Touch Remoto
  - 1 Pressione o botão “MENU” no Touch Remoto e, em seguida, selecione “Media”.
- Como conectar o dispositivo Miracast™: →P.146

## Tela de controle



- A** Seleção para desconectar o dispositivo Miracast™.
- B** Seleção para alterar o tamanho da tela. (→P.124)
- C** Seleção para exibir/ocultar o botão de controle.
- D** Seleção para exibir a tela de ajuste da qualidade da imagem. (→P.124)

- O volume do som Miracast™ inclui o volume do som do sistema e do dispositivo conectado. Antes de utilizar o Miracast™, ajuste o volume do som do dispositivo conectado a um nível apropriado.
- Quando um dispositivo que inclui o áudio do Bluetooth® for utilizado com o Miracast™, nenhum som poderá ser emitido a partir do Miracast™. Se isso ocorrer, desabilitar o áudio Bluetooth® pode permitir que o Miracast™ reproduza o som.

**ADVERTÊNCIA**

- Não conecte o dispositivo de áudio portátil, nem opere os controles com o veículo em movimento.

**NOTA**

- Não deixe o dispositivo de áudio portátil no veículo. A temperatura dentro do veículo pode ficar alta, resultando em danos ao dispositivo de reprodução.

**Como conectar um dispositivo Miracast™**

Miracast™ estará disponível quando a função do Wi-Fi® estiver habilitada. (→P.53)

- 1 Ligue a função do Miracast™ de seu smartphone.
  - 2 Selecione “Miracast™” na tela de seleção da fonte de áudio. (→P.121)
- O sistema começará uma busca automática por um dispositivo compatível com o Miracast™.
- 3 Verifique se a tela de confirmação será exibida quando o dispositivo for encontrado.
  - Se o dispositivo tiver sido conectado ao sistema antes, essa tela pode não ser exibida e a conexão Miracast™ poderá iniciar imediatamente.
  - 4 Selecione o nome do sistema do smartphone.
  - 5 Selecione “Sim”.
  - 6 Verifique se a tela de operação do Miracast™ é exibida.

- Dependendo do dispositivo conectado, a exibição da tela de operação Miracast™ pode levar de 5 a 10 segundos.

- A intensidade do sinal/condição da conexão Wi-Fi® (modo P2P) é exibida no canto lateral direito da tela. (→P.18)
- Para verificar a configuração do Miracast™ na tela de configuração do Wi-Fi® (→P.53)

**Exibição da tela do Miracast™**

A tela do Miracast™ exibe a mesma imagem que é enviada do dispositivo externo. Se a tela do dispositivo externo for vertical, ela também poderá exibir a imagem vertical.



## AUX

### Visão geral

A tela de controle AUX pode ser acessada pelos seguintes métodos:

- ▶ Usando o botão do controle de áudio
- 1 Pressione o botão “MEDIA”.
- ▶ Usando o Touch Remoto
- 1 Pressione o botão “MENU” no Touch Remoto e, em seguida, selecione “Media”.
- Como conectar um dispositivo na entrada AUX (→P.122)

Para Hong Kong e Macau: Os conteúdos visuais do disco de vídeo de DVD não podem ser visualizados no visor. Apenas conteúdos de áudio podem ser reproduzidos.

### Tela de controle

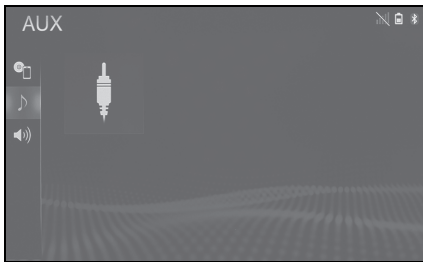

### ADVERTÊNCIA

- Não conecte o dispositivo de áudio portátil, nem opere os controles com o veículo em movimento.



### NOTA

- Dependendo do tamanho e a forma do dispositivo de áudio portátil que está conectado ao sistema, o console central pode não fechar completamente. Nesse caso, não force para fechar o console central, pois isso pode danificar o dispositivo de áudio portátil ou o terminal, etc.
- Não deixe o dispositivo de áudio portátil no veículo. A temperatura dentro do veículo pode ficar alta, resultando em danos ao dispositivo de reprodução.
- Não empurre para baixo nem aplique pressão desnecessária ao dispositivo de áudio portátil enquanto ele estiver conectado, pois isso pode danificar o dispositivo de áudio portátil ou o terminal.
- Não insira objetos estranhos na entrada, pois isso pode danificar o dispositivo de áudio portátil ou o terminal.

### Menu secundário

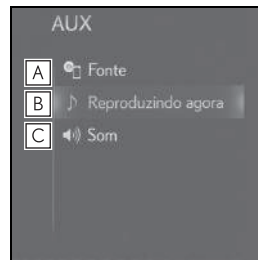

- A** Selecione para exibir a tela de seleção da fonte de áudio. (→P.121)
- B** Selecione para retornar para a tela de controle.
- C** Selecione para exibir a tela de configuração de som. (→P.123)

## TV Digital\*

\*: Se equipado

### Visão geral

A tela de controle da TV digital pode ser acessada pelos seguintes métodos:

► Como usar o botão do controle de áudio

1 Pressione o botão “MEDIA”.

► Usando o Touch Remoto

1 Pressione o botão “MENU” no Touch Remoto e, em seguida, selecione “Media”.

### Tela de controle

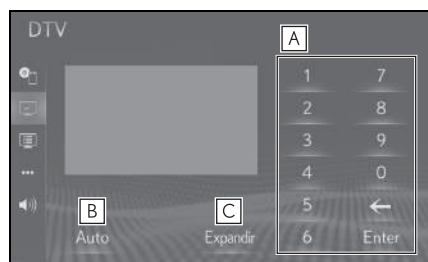

**A** Selecione para inserir o número de um canal.

**B** Selecione para buscar os canais disponíveis e predefini-los na lista de canais.

**C** Selecione para exibir o vídeo em tela cheia.

### Botão do controle de áudio

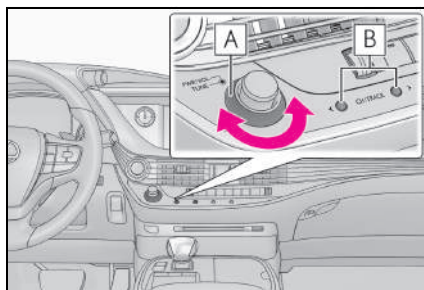

**A** Gire para selecionar um canal.

**B** Pressione para selecionar um canal predefinido.  
Pressione e segure para procurar um canal receptível.

### Menu secundário

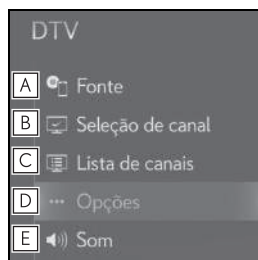

**A** Selecione para exibir a tela de seleção da fonte de áudio. (→P.121)

**B** Selecione para exibir a tela de seleção do canal.

**C** Selecione para exibir a tela de lista de canais.

**D** Selecione para exibir a tela de opções. (→P.149)

**E** Selecione para exibir a tela de configuração de som. (→P.123)

## Opções de TV digital

- 1 Selecione “Opções” no menu secundário.
- 2 Selecione a configuração que deseja alterar.



- A** Selecione para exibir o vídeo em tela expandida.
- B** Selecione para alterar o idioma de áudio.
- C** Selecione para alterar o idioma das legendas.
- D** Selecione para alterar o nível de restrições do telespectador. (→P.149)
- E** Cada vez que esse botão da tela é selecionado, a saída de som muda na ordem Principal → “Secundário” → “Principal/Secundário”.
- F** Selecione para alterar a imagem.

### ■ Como configurar um nível de controle dos pais

- 1 Selecione “Classificação parental”.
- 2 Digite um código pessoal de 4 dígitos e selecione “OK”.
- 3 Selecione um nível de controle dos pais.

- O número do PIN não foi definido no primeiro uso. A informação do número quando a função é usada inicialmente é registrada como um número do PIN. Se você esqueceu seu número PIN, entre em contato com a Concessionária Autorizada Lexus para restabelecer o seu número PIN.

## Interruptores no volante de direção

### Operação do interruptor no volante de direção

Algumas partes do sistema de áudio e vídeo podem ser ajustadas usando os interruptores no volante de direção.

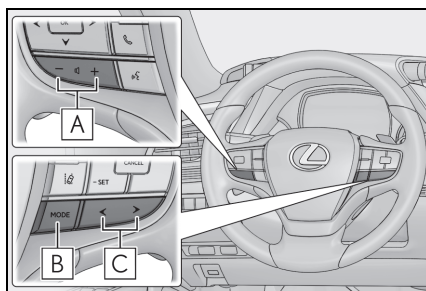

**A** Interruptor de controle de volume

| Modo | Operação/função  |
|------|--|
| Tudo | Pressionar: Aumenta/diminui o volume   |
|      | Pressionar e segurar (0,8 s. ou mais): Aumenta/diminui o volume constantemente |

**B** Interruptor "MODE"

| Modo                               | Operação/função                             |
|------------------------------------|---|
| AM/FM<br>DAB*, Digital<br>TV*, AUX | Pressionar: Muda os modos de áudio          |
|                                    | Pressionar e segurar (0,8 s. ou mais): Mudo |

| Modo  | Operação/função                              |
|---|--|
| CD, disco<br>MP3/WMA/AA<br>C, Vídeo CD*,<br>DVD, USB, iPod,<br>áudio Bluetooth® | Pressionar: Muda os modos de áudio           |
|   | Pressionar e segurar (0,8 s. ou mais): Pausa |
| Miracast™*  | Pressionar: Muda os modos de áudio           |

\*: Se equipado

**C** "<>" interruptor

| Modo                 | Operação/função   |
|----------------------|---|
| AM/FM<br>DAB*        | Pressionar: Estações predefinidas/serviços para cima/para baixo (tela "Predefinições")<br>Estação/Serviço para cima/para baixo (Tela da lista de serviços/estações)<br>Busca para cima/para baixo (Tela de sintonização manual) |
|                      | Pressionar e segurar (0,8 s. ou mais): Busca para cima/para baixo continuamente, enquanto o interruptor estiver sendo pressionado (Tela de sintonização manual)   |
| CD                   | Pressionar: Faixa para cima/para baixo  |
|                      | Pressionar e segurar (0,8 s. ou mais): Avançar/retroceder   |
| Disco<br>MP3/WMA/AAC | Pressionar: Faixa para cima/baixo   |
|                      | Pressionar e segurar (0,8 s. ou mais): Avançar/retroceder   |

| Modo             | Operação/função   |
|------------------|---|
| CD de Vídeo *    | Pressionar: Faixa para cima/para baixo                            |
|                  | Pressionar e segurar (0,8 s. ou mais): Avançar/retroceder         |
| DVD              | Pressionar: Capítulo para cima/baixo                              |
|                  | Pressionar e segurar (0,8 s. ou mais): Avançar/retroceder         |
| USB              | Pressionar: Faixa/Arquivo para cima/baixo                         |
|                  | Pressionar e segurar (0,8 s. ou mais): Avançar/retroceder         |
| iPod             | Pressionar: Faixa para cima/para baixo                            |
|                  | Pressionar e segurar (0,8 s. ou mais): Avançar/retroceder         |
| Áudio Bluetooth® | Pressionar: Faixa para cima/para baixo                            |
|                  | Pressionar e segurar (0,8 s. ou mais): Avançar/retroceder         |
| TV Digital *     | Pressionar: Canal pré-sintonizado para cima/baixo                 |
|                  | Pressionar e segurar (0,8 s. ou mais): Busca para cima/para baixo |

\* : Se equipado

## Painel Multioperações Traseiro \*

\* : Se equipado

Algumas partes do sistema de áudio e vídeo podem ser ajustadas usando os interruptores do Painel Multioperações Traseiro.

## Exibição da tela de configurações de áudio

- 1 Pressione  no descanso-braço do banco traseiro.

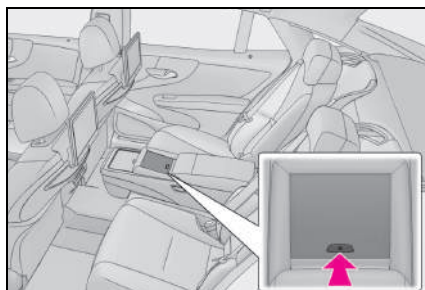

- 2 Toque em "Áudio".

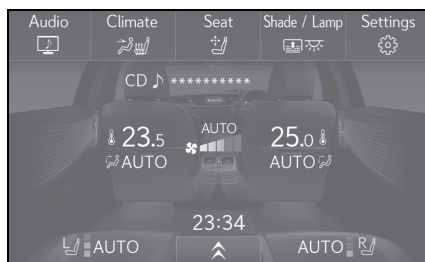

- 3 Veículo com sistema de entretenimento do banco traseiro: Toque "Frente"
- 4 Verifique se a tela de controle de áudio e vídeo é exibida.

- ▶ Veículo sem sistema de entretenimento do banco traseiro

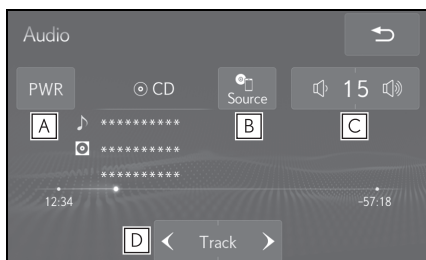

- A** Sistema de áudio ligado/desligado  
**B** Como selecionar uma fonte de áudio  
**C** Controle de volume  
**D** Botão operacional
- Os botões apropriados para a fonte selecionada serão exibidos.

- ▶ Veículo com sistema de entretenimento do banco traseiro

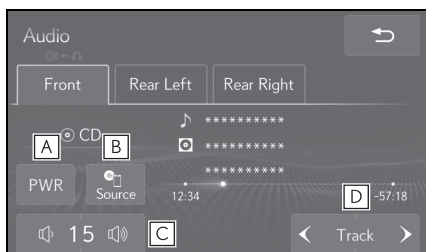

- A** Sistema de áudio ligado/desligado  
**B** Como selecionar uma fonte de áudio  
**C** Controle de volume  
**D** Botão operacional
- Os botões apropriados para a fonte selecionada serão exibidos.

### Como selecionar uma fonte de áudio

- 1 Toque "Fonte".

- 2 Toque a fonte desejada.

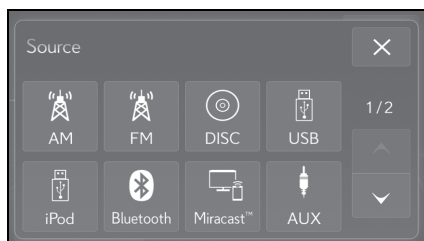

### Botões operacionais

- ▶ AM/FM/DAB\*

| Botão operacional | Operação/função   |
|-------------------|---|
| "< CH >"          | <p>Pressionar: Estações predefinidas/serviços para cima/para baixo (tela "Predefinições")</p> <p>Pressionar: Estação/Serviço para cima/para baixo (Tela da lista de serviços/estações)</p> <p>Pressionar: Busca para cima/para baixo (Tela de sintonização manual)</p> <p>Pressionar e segurar (0,8 s. ou mais): Busca para cima/para baixo continuamente, enquanto o interruptor estiver sendo pressionado (Tela de sintonização manual)</p> |

\*: Se equipado

- ▶ CD

| Botão operacional | Operação/função  |
|-------------------|--|
| "< Reproduzir >"  | <p>Pressionar: Faixa para cima/ para baixo</p> <p>Pressiona r e manter pressionado: Avançar/retroceder</p> |

## ▶ CD de Vídeo \*

| Botão operacional | Operação/função  |
|-------------------|--|
| "< Trilha >"      | Pressionar: Faixa para cima/ para baixo<br>Pressionar e manter pressionado: Avançar/retroceder |

\* : Se equipado

## ▶ Disco MP3/WMA/AAC

| Botão operacional | Operação/função  |
|-------------------|--|
| "< Arquivo >"     | Pressionar: Faixa para cima/baixo<br>Pressionar e manter pressionado: Avançar/retroceder |
| "< Pasta >"       | Pressionar: Pasta para cima/baixo  |

## ▶ DVD

| Botão operacional | Operação/função   |
|-------------------|---|
| "< Capítulo >"    | Pressionar: Capítulo para cima/baixo<br>Pressionar e manter pressionado: Avançar/retroceder |

## ▶ USB (Música)

| Botão operacional    | Operação/função  |
|----------------------|--|
| "< Arquivo/Trilha >" | Pressionar: Faixa/Arquivo para cima/baixo<br>Pressionar e manter pressionado: Avançar/retroceder |
| "< Pasta/Álbum >"    | Pressionar: Pasta/Álbum para cima/baixo  |

## ▶ (Vídeo) USB

| Botão operacional | Operação/função  |
|-------------------|--|
| "< Arquivo >"     | Pressionar: Faixa para cima/baixo<br>Pressionar e manter pressionado: Avançar/retroceder |

## ▶ iPod

| Botão operacional | Operação/função  |
|-------------------|--|
| "< Trilha >"      | Pressionar: Faixa para cima/ para baixo<br>Pressionar e manter pressionado: Avançar/retroceder |

## ▶ Áudio Bluetooth®

| Botão operacional | Operação/função  |
|-------------------|--|
| "< Trilha >"      | Pressionar: Faixa para cima/ para baixo<br>Pressionar e manter pressionado: Avançar/retroceder |
| "< Álbum >"       | Pressionar: Álbum para cima/para baixo   |

## ▶ DTV\*

| Botão operacional  | Operação/função  |
|--------------------|--|
| "< CH >"           | Pressionar: Canal predefinido para cima/baixo  |
| "< Sintonização >" | Pressionar: Sintoniza para cima/para baixo.<br>Pressionar e segurar (0,8 s. ou mais): Busca para cima/para baixo<br>Pressionar e segurar (1,5 s. ou mais): Procura pelos canais para cima/para baixo continuamente, enquanto o interruptor for pressionado |

\* : Se equipado

## Botões de atalho da operação de áudio

- 1 Pressione  no descanso-braço do banco traseiro.

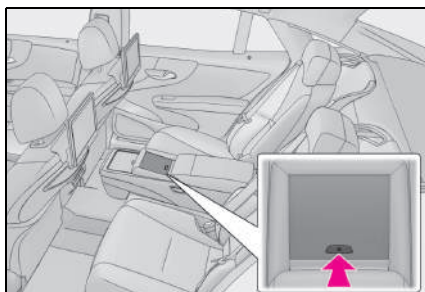

- 2 Toque .

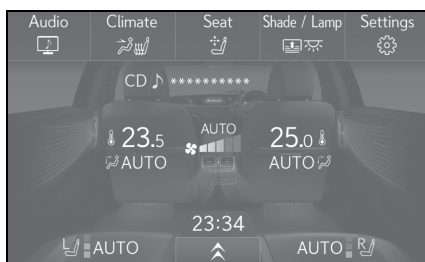

- 3 Verifique se os botões de atalho da operação de áudio são exibidos.

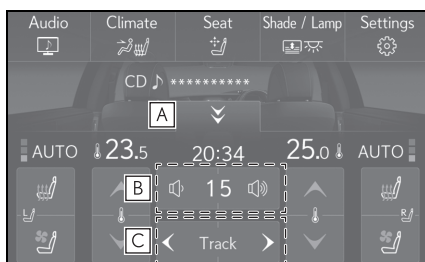

**A** Oculta os botões de atalho

**B** Controle de volume

**C** Botão operacional

- Os botões apropriados para a fonte selecionada serão exibidos.
- Para saber mais detalhes sobre os botões de atalho: →P.152



## Configurações de áudio

Configurações detalhadas de áudio podem ser programadas.

### Exiba a tela de configurações de áudio

- 1 Pressione o botão "MENU" no Touch Remoto.

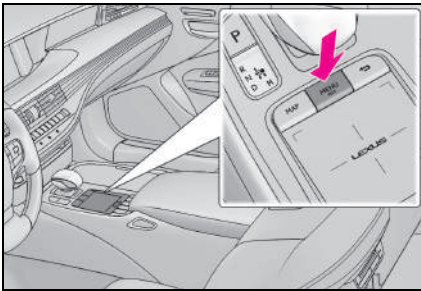

- 2 Selecione "Configuração".
- 3 Selecione "Áudio" no menu secundário.
- 4 Selecione o item que deseja configurar.

### Tela de configurações de áudio

#### ► Tipo A

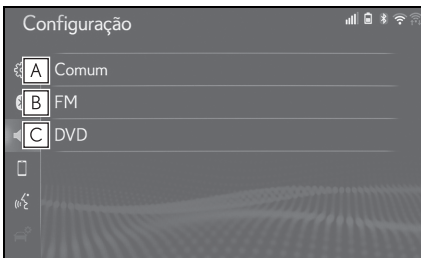

- A Selecione para configurar as configurações comuns. (→P.155)

- B Selecione para definir as configurações detalhadas de rádio FM. (→P.156)
- C Selecione para definir as configurações detalhadas de DVD. (→P.157)

#### ► Tipo B



- A Selecione para configurar as configurações comuns. (→P.155)
- B Selecione para definir as configurações detalhadas de rádio FM. (→P.156)
- C Selecione para definir as configurações detalhadas de DAB. (→P.157)
- D Selecione para definir as configurações detalhadas de DVD. (→P.157)

### Configurações comuns

- 1 Exiba a tela de configurações de áudio:
  - Botão "MENU" → "Configuração" → "Áudio"
- 2 Selecione "Comum".
- 3 Selecione o item que deseja configurar.

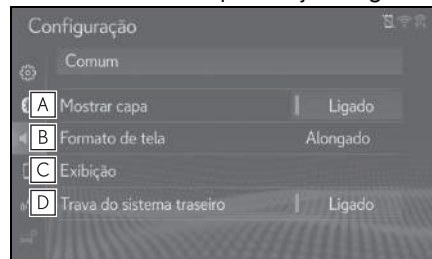

- A** Selecione para definir a exibição da arte da capa como ligada/desligada.
- B** Selecione para alterar o tamanho da tela.<sup>\*1</sup>(→P.124)
- C** Selecione para exibir a tela de ajuste da qualidade da imagem.<sup>\*1</sup>(→P.124)
- D** Selecione para travar o sistema para que os passageiros nos bancos traseiros não possam acionar o sistema de entretenimento do banco traseiro.<sup>\*2</sup>

<sup>\*1</sup>: Apenas em vídeo de DVD, de USB, CD de vídeo ou modo Miracast™.

<sup>\*2</sup>: Veículo com sistema de entretenimento do banco traseiro

### Configurações de rádio FM

- 1 Exiba a tela de configurações de áudio:
  - Botão “MENU” → “Configuração” → “Áudio”
- 2 Selecione “FM”.
- 3 Selecione o botão desejado para ser definido.

#### ► Tipo A

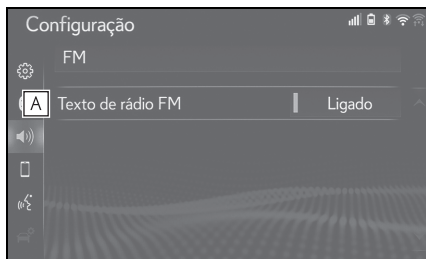

- A** Selecione ligar/desligar para configurar o recurso de texto de rádio FM.

#### ► Tipo B

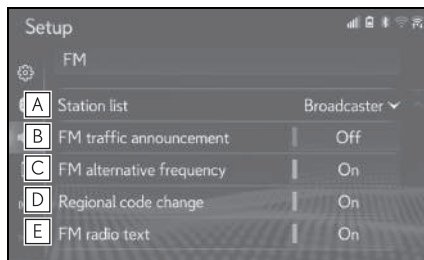

- A** Selecione “Transmissor” ou “Alfabético” para definir a ordem de listagem da lista de estações.
- B** Selecione para definir o anúncio de tráfego FM como ligado/desligado. (→P.127)
- C** Selecione para configurar a função da frequência alternativa FM como ligada/desligada. (→P.127)
- D** Selecione para alterar para uma estação de transmissão dentro da mesma rede de programa local.
- E** Selecione ligar/desligar para configurar o recurso de texto de rádio FM.

#### ► Tipo C

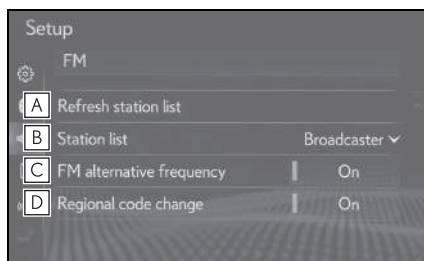

- A** Selecione para atualizar a lista de estação FM.  
Para cancelar essa operação, selecione “Cancelar”.
- B** Selecione “Transmissor” ou “Alfabético” para definir a ordem de listagem da lista de estações

- C** Selecione para configurar a função da frequência alternativa FM como ligada/desligada. (→P.127)
- D** Selecione para alterar para uma estação de transmissão dentro da mesma rede de programa local.

### Configurações DAB\*

- 1 Exiba a tela de configurações de áudio:
  - Botão “MENU” → “Configuração” → “Áudio”
- 2 Selecione “DAB”.
- 3 Selecione o botão desejado para ser definido.

#### ► Tipo A

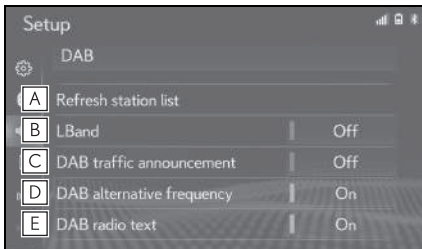

- A** Selecione para atualizar a lista de estações DAB. Para cancelar essa operação, selecione “Cancelar”.
- B** Selecione ligar/desligar para definir a banda L na faixa de sintonização. Quando “Desligar” é selecionado, a faixa de canais físicos para as operações de sintonização é limitada à Banda III, exceto para operações programadas. Quando “Ligar” é selecionado, a faixa de canais físicos para as operações de sintonização incluem a Banda III e a banda L.
- C** Selecione para definir o anúncio de tráfego DAB como ligado/desligado. (→P.127)

- D** Selecione para configurar a função de frequência alternativa DAB como ligada/desligada. (→P.127)
- E** Selecione ligar/desligar para definir o recurso de texto de DAB.

#### ► Tipo B

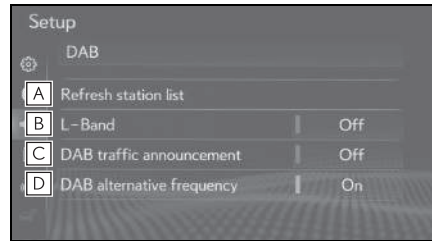

- A** Selecione para atualizar a lista de estações DAB.
- B** Selecione ligar/desligar para definir a banda L na faixa de sintonização. Quando “Desligar” é selecionado, a faixa de canais físicos para as operações de sintonização é limitada à Banda III, exceto para operações programadas. Quando “Ligar” é selecionado, a faixa de canais físicos para as operações de sintonização incluem a Banda III e a banda L.
- C** Selecione para definir o anúncio de tráfego DAB como ligado/desligado. (→P.127)

- D** Selecione para configurar a função de frequência alternativa DAB como ligada/desligada. (→P.127)

\*: Se equipado

### Configurações de DVD

- 1 Exiba a tela de configurações de áudio:
  - Botão “MENU” → “Configuração” → “Áudio”
- 2 Selecione “DVD”.

- 3** Selecione os itens que deseja definir.

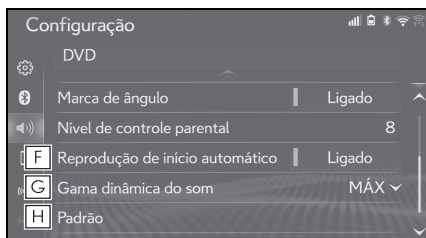
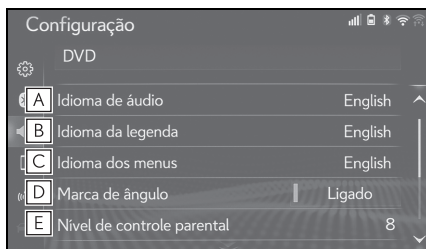

- A** Selecione para alterar o idioma de áudio. (→P.158)
- B** Selecione para alterar o idioma da legenda. (→P.158)
- C** Selecione o idioma do menu de vídeo do DVD. (→P.158)
- D** Selecione para definir a marca de ângulo como ligada/desligada.
- E** Selecione para configurar o nível de controle dos pais. (→P.158)
- F** Selecione para definir a inicialização automática de reprodução de áudio como ligada/desligada. Os discos inseridos enquanto o veículo está em movimento começarão a ser reproduzidos automaticamente. Alguns discos podem não ser reproduzidos.
- G** Selecione para definir uma faixa dinâmica. (→P.159)
- H** Selecione para inicializar todos os menus.

### Idioma de áudio

- 1 Selecione “Idioma de áudio”.
- 2 Selecione o idioma desejado para o áudio.
  - Se o idioma que deseja ouvir não puder ser encontrado nessa tela, selecione “Outro” e insira um código de idioma. (→P.159)

### Idioma das legendas

- 1 Selecione “Idioma da legenda”.
- 2 Selecione o idioma desejado para leitura.
  - Se o idioma que deseja ler não puder ser encontrado nessa tela, selecione “Outro” e insira um código de idioma. (→P.159)

### Idioma do menu

- 1 Selecione “Idioma dos menus”.
- 2 Selecione o idioma desejado para leitura.
  - Se o idioma que deseja ler não puder ser encontrado nessa tela, selecione “Outro” e insira um código de idioma. (→P.159)

### Nível de controle dos pais

- 1 Selecione “Nível de controle parental”.
- 2 Digite o código pessoal de 4 dígitos.
- 3 Selecione um nível de controle dos pais (1-8).

### Faixa dinâmica de som

A diferença entre o volume mais baixo e o volume mais alto pode ser ajustada.

- 1 Selecione “Faixa dinâmica de som”.
- 2 Selecione “MÁXIMO”, “MÉDIO” ou “MÍNIMO”.

### Insira o idioma do áudio/legenda/menu

Se “Outro” for selecionado na tela de “Idioma de áudio”, na tela “Idioma da legenda” ou na tela “Idioma dos menus”, o idioma que deseja ouvir ou ler poderá ser selecionado inserindo um código de idioma.

- 1 Digite um código de 4 dígitos.
- 2 Selecione “OK”.

### Lista de códigos de idiomas

| Código | Idioma    |
|--------|-----------|
| 0514   | Inglês    |
| 1001   | Japonês   |
| 0618   | Frances   |
| 0405   | Alemão    |
| 0920   | Italiano  |
| 0519   | Espanhol  |
| 2608   | Chinês    |
| 1412   | Holandês  |
| 1620   | Português |
| 1922   | Sueco     |
| 1821   | Russo     |

| Código | Idioma            |
|--------|-------------------|
| 1115   | Coreano           |
| 0512   | Grego             |
| 0101   | Afar              |
| 0102   | Abicasiano        |
| 0106   | Africanês         |
| 0113   | Amhárico          |
| 0118   | Árabe             |
| 0119   | Assamês           |
| 0125   | Aimara            |
| 0126   | Azerbaijano       |
| 0201   | Bashkir           |
| 0205   | Bielorrusso       |
| 0207   | Búlgaro           |
| 0208   | Bihari            |
| 0209   | Bislama           |
| 0214   | Bengalês, Bengala |
| 0215   | Tibetano          |
| 0218   | Bretão            |
| 0301   | Catalão           |
| 0315   | Corso             |
| 0319   | Tcheco            |
| 0325   | Galês             |
| 0401   | Dinamarquês       |
| 0426   | Butani            |
| 0515   | Esperanto         |
| 0520   | Estoniano         |
| 0521   | Basco             |
| 0601   | Persa             |

| Código | Idioma         |
|--------|----------------|
| 0609   | Finlandês      |
| 0610   | Fijiano        |
| 0615   | Faroês         |
| 0625   | Frisão         |
| 0701   | Irlandês       |
| 0704   | Escocês Gálico |
| 0712   | Galego         |
| 0714   | Guarani        |
| 0721   | Gujarati       |
| 0801   | Hausa          |
| 0809   | Hindi          |
| 0818   | Coata          |
| 0821   | Húngaro        |
| 0825   | Armênio        |
| 0901   | Interlingua    |
| 0905   | Interlingua    |
| 0911   | Inupiaque      |
| 0914   | Indonésio      |
| 0919   | Islandês       |
| 0921   | Inuctitut      |
| 0923   | Hebreu         |
| 1009   | lídiche        |
| 1023   | Javanês        |
| 1101   | Georgiano      |
| 1111   | Kazakh         |
| 1112   | Groelandês     |
| 1113   | Cambojano      |
| 1114   | Kannada        |

| Código | Idioma         |
|--------|----------------|
| 1119   | Caxemira       |
| 1121   | Curdo          |
| 1125   | Quirguizês     |
| 1201   | Latim          |
| 1214   | Lingala        |
| 1215   | Laosiano       |
| 1220   | Lituano        |
| 1222   | Letão, Letonês |
| 1307   | Malagasi       |
| 1309   | Maori          |
| 1311   | Macedônio      |
| 1312   | Malaio         |
| 1314   | Mongol         |
| 1315   | Moldaviano     |
| 1318   | Marati         |
| 1319   | Malaio         |
| 1320   | Maltês         |
| 1325   | Birmanês       |
| 1401   | Nauru          |
| 1405   | Nepalês        |
| 1415   | Norueguês      |
| 1503   | Ocitano        |
| 1513   | (Afan) Oromo   |
| 1518   | Oriya          |
| 1601   | Punjabi        |
| 1612   | Polonês        |
| 1619   | Pachto, Puchto |
| 1721   | Quíchua        |

| Código | Idioma        |
|--------|---------------|
| 1813   | Raeto-Romance |
| 1814   | Kirundi       |
| 1815   | Romeno        |
| 1823   | Kinyarwanda   |
| 1901   | Sânscrito     |
| 1904   | Sindhi        |
| 1907   | Sango         |
| 1908   | Servo-croata  |
| 1909   | Cingalês      |
| 1911   | Eslovaco      |
| 1912   | Esloveno      |
| 1913   | Samoano       |
| 1914   | Shona         |
| 1915   | Somali        |
| 1917   | Albanês       |
| 1918   | Sérvio        |
| 1919   | Siswati       |
| 1920   | Sesoto        |
| 1921   | Sundanês      |
| 1923   | Suaili        |
| 2001   | Tamil         |
| 2005   | Telugu        |
| 2007   | Tadjique      |
| 2008   | Tailandês     |
| 2009   | Tigrinia      |
| 2011   | Turkmen       |
| 2012   | Tagalo        |
| 2014   | Setsvano      |

| Código | Idioma     |
|--------|------------|
| 2015   | Tonganês   |
| 2018   | Turco      |
| 2019   | Tsonga     |
| 2020   | Tatárico   |
| 2023   | Twi        |
| 2107   | Uigur      |
| 2111   | Ucraniano  |
| 2118   | Urdu       |
| 2126   | Uzbeque    |
| 2209   | Vietnamita |
| 2215   | Volapük    |
| 2315   | Wolof      |
| 2408   | Xhosa      |
| 2515   | Ioruba     |
| 2601   | Zhuang     |
| 2621   | Zulu       |

## Informações operacionais

- O uso de um telefone celular dentro ou próximo ao veículo pode causar um ruído pelos alto-falantes do sistema de áudio e vídeo durante a utilização. Contudo, isto não indica uma falha no sistema.



### NOTA

- Para evitar danos ao sistema de áudio e vídeo:
  - Tome cuidado para não derramar bebidas sobre o sistema de áudio e vídeo.
  - Não insira nada além de discos apropriados na entrada dos discos.

## Rádio

Geralmente, um problema na recepção de rádio não significa que há um problema no rádio, — apenas o resultado normal de condições externas ao veículo.

Por exemplo, os edifícios e o terreno nas proximidades podem interferir na recepção de FM. As linhas da rede elétrica ou os fios telefônicos podem interferir nos sinais AM. E, naturalmente, os sinais de rádio têm uma faixa limitada. Quanto mais longe o veículo estiver da estação, mais fraco será o sinal. Além disso, as condições de recepção mudam continuamente conforme o veículo se movimenta.

Descrevemos aqui alguns problemas comuns de recepção que provavelmente não indicam um problema no rádio.

### ■ FM

**Esmaecimento e flutuação das estações:** De maneira geral, a faixa eficaz de FM é cerca de 40 km. Uma vez fora

dessa faixa, você poderá observar esmaecimento e flutuação, que aumenta com a distância do transmissor de rádio. Geralmente são acompanhados de distorção.

**Multicaminho:** Os sinais FM são refletivos, tornando possível que 2 sinais cheguem na antena do veículo ao mesmo tempo. Se isso ocorrer, os sinais se cancelarão mutuamente, causando uma tremulação ou perda de recepção momentânea.

**Estática e tremulação:** Ocorrem quando os sinais são bloqueados por edifícios, árvore ou outros objetos grandes. Aumentar o nível de tons graves pode reduzir a estática e a tremulação.

**Troca de estações:** Se o sinal FM que está sendo ouvido for interrompido ou enfraquecido e houver um sinal mais forte nas imediações na banca de FM, o rádio poderá sintonizar na segunda estação até que o sinal original possa ser captado novamente.

### ■ AM

**Esmaecimento:** As transmissões em AM são refletidas pela atmosfera superior, — principalmente à noite. Esses sinais refletidos podem interferir naqueles recebidos diretamente da estação de rádio, fazendo com que o som da estação de rádio alterne entre forte e fraco.

**Interferência da estação:** Quando um sinal refletido e um sinal recebido diretamente de uma estação de rádio estão muito próximos da mesma frequência, eles podem interferir um com o outro, tornando difícil escutar a transmissão.



Estática: O sinal de AM é afetado por fontes externas de ruído elétrico, como linhas de energia de alta tensão, raios ou motores elétricos. Isso resulta em estática.

### Dispositivo de reprodução de DVD e disco.

- Esse dispositivo de reprodução de DVD destina-se ao uso somente com discos de 12 cm.
- Temperaturas extremamente altas podem impedir o funcionamento do dispositivo de reprodução de DVD. Nos dias quentes, use o sistema de ar condicionado para refrescar o interior do veículo antes de usar o dispositivo de reprodução.
- Estradas irregulares ou outras vibrações podem fazer o dispositivo de reprodução de DVD saltar.
- Se o dispositivo de reprodução de DVD ficar úmido, poderá não ser possível reproduzir os discos. Remova os discos do dispositivo de reprodução e aguarde até secar.



#### ADVERTÊNCIA

- O dispositivo de reprodução de DVD utiliza um feixe de laser invisível, que pode causar a exposição à irradiação perigosa se direcionado fora da unidade. Certifique-se de operar o dispositivo de reprodução corretamente.

#### ■ Leitor de DVD

O logo DVD é uma marca registrada da DVDFormat/Logo Licensing Corporation.

|                     |  |
|---------------------|--|
| CDs de áudio        |  |
| Discos DVD de vídeo |  |
| Discos DVD-R/RW     |  |
| CDs de Vídeo *      |  |

\*: Se equipado

- Use somente discos marcados como mostrado acima. Os seguintes produtos podem não ser reproduzíveis em seu dispositivo de reprodução:
  - SACD
  - CD dts
  - CD com proteção contra gravação
  - DVD-Áudio
  - DVD-RAM

## ▶ Discos de formato especial

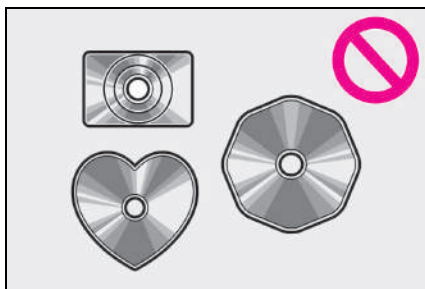

## ▶ Discos transparentes/translúcidos

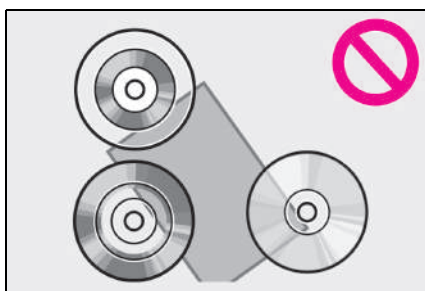

## ▶ Discos de baixa qualidade

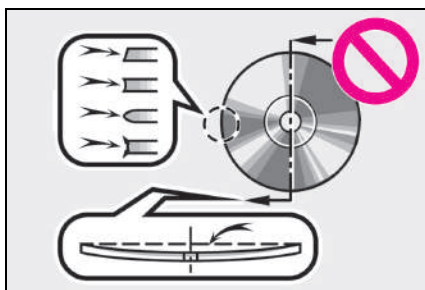

## ▶ Discos com etiquetas

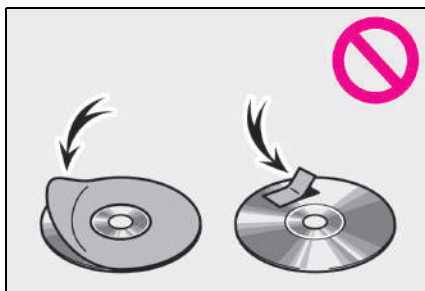

## ⚠ NOTA

- Não use discos de formato especial, transparentes/translúcidos, de baixa qualidade ou com etiquetas como aquelas mostradas nas ilustrações. O uso desses discos pode danificar o dispositivo de reprodução ou poderá não ser possível ejetar o disco.
- Este sistema não foi projetado para uso de Discos Duplos. Não use Discos Duplos, visto que eles podem danificar o dispositivo de reprodução.
- Não use discos que tenham um anel de proteção. O uso desses discos pode danificar o dispositivo de reprodução ou poderá não ser possível ejetar o disco.
- Não use discos imprimíveis. O uso desses discos pode danificar o dispositivo de reprodução ou poderá não ser possível ejetar o disco.



- Manuseie os discos com cuidado, principalmente ao inseri-los. Segure-os pela borda e não dobre os discos. Evite deixar impressões digitais nos discos, principalmente no lado brilhante.
- Sujeira, riscos, empenamento, furos minúsculos ou outros danos no disco podem fazer com que o dispositivo de reprodução pule ou repita uma seção de uma trilha. (Para ver um furo minúsculo, segure o disco para cima contra a luz.)
- Remova os discos do dispositivo de reprodução quando não estiverem em uso. Guarde-os nas respectivas caixas de plástico longe de umidade, calor e incidência de luz solar direta.

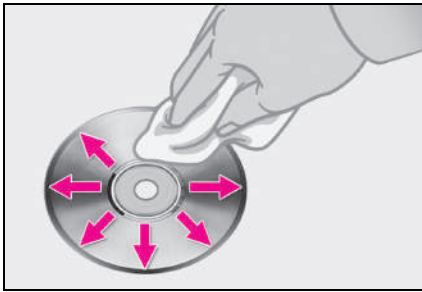

Para limpar um disco: Limpe-o com um pano macio, que não solte fiapos, umedecido com água. Limpe em uma linha reta a partir do centro para a borda do disco (não em círculos). Seque-o com outro pano macio que não solte fiapos. Não use um produto de limpeza convencional ou um dispositivo antiestática.

#### ■ Discos CD-R/RW e DVD-R/RW

- Os discos CD-R/CD-RW que não foram submetidos ao “processo de finalização” (um processo que permite a reprodução dos discos em um dispositivo de reprodução de CD convencional) não podem ser reproduzidos.
- Poderá não ser possível reproduzir discos CD-R/CD-RW gravados em um gravador de CD de música ou um computador pessoal, devido às características do disco, riscos ou sujeiras no disco, ou sujeira, condensação na lente da unidade.
- Poderá não ser possível reproduzir discos gravados em um computador pessoal, dependendo das configurações do aplicativo e do ambiente. Grave no formato correto. (Para saber mais detalhes, entre em contato com os fabricantes adequados dos aplicativos.)
- Os discos CD-R/CD-RW podem ser danificados pela exposição à luz solar direta, altas temperaturas ou outras condições de armazenamento. A unidade pode não conseguir reproduzir

discos danificados.

- Se um disco CD-RW for inserido no dispositivo de reprodução, a reprodução começará mais lentamente do que com um disco CD ou CD-R convencional.
- Gravações em CD-R/CD-RW não podem ser reproduzidas usando o sistema DDCD (CD de Dupla Densidade).









#### ■ Discos DVD de vídeo

Este dispositivo de reprodução de DVD está em conformidade com os formatos de TV a cores NTSC/PAL. Discos de vídeo DVD compatíveis com outro formato, como SECAM, não podem ser usados.

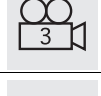
Códigos regionais: Alguns discos DVD de vídeo têm o código regional a seguir, indicando os países nos quais o disco DVD de vídeo pode ser reproduzido neste dispositivo de reprodução de DVD. Se você tentar reproduzir discos de vídeo DVD inadequados neste dispositivo de reprodução, uma mensagem de erro será apresentada na tela. Mesmo se o disco DVD de vídeo não tiver um código regional, há casos em que ele não pode ser usado.

| Código | País                                |
|--------|-------------------------------------|
| TODOS  | Todos os países                     |
| 2      | Oriente Médio, África do Sul, Egito |
| 3      | Sudeste Asiático, Hong Kong         |
| 4      | América Latina                      |
| 5      | Sudeste Asiático                    |

► Marcas mostradas nos discos DVD de vídeo

|   |   |
|---|---|
|    | Indica o formato NTSC/PAL de TV a cores.  |
|    | Indica o número de faixas de áudio.   |
|    | Indica o número de idiomas de legenda.  |
|    | Indica o número de ângulos.   |
|    | Indica a tela a ser selecionada.<br>Tela ampla: 16:9<br>Padrão: 4:3   |
|    | Indica um código regional pelo qual esse disco de vídeo pode ser reproduzido.<br>"TODOS": em todos os países<br>Número: código regional |
|    |   |
|   |   |
|  |   |
|  |   |

■ **Glossário de disco DVD de vídeo**

Discos DVD de vídeo: Disco digital versátil que contém vídeo. Os discos DVD de vídeo adotaram "MPEG2",

um dos padrões mundiais de tecnologias de compressão digital. Os dados de imagem são comprimidos por 1/40 em média e armazenados. Tecnologia de codificação de taxa variável, na qual o volume de dados atribuídos à imagem é alterado, dependendo do formato da imagem, também foi adotada. Os dados de áudio são armazenados usando PCM (Modulação por Código de Pulso) e Dolby Digital, que possibilita melhor qualidade de som. Além disso, recursos de múltiplos ângulos, múltiplos idiomas também ajudam o usuário a desfrutar a mais avançada tecnologia de vídeo DVD.

Restrições do telespectador: Esse recurso limita o que pode ser assistido em conformidade com um nível de restrições do país. O nível de restrições do país varia dependendo do disco DVD de vídeo. Alguns discos DVD de vídeo não podem ser reproduzidos de forma alguma, ou cenas violentas são omitidas ou substituídas por outras cenas.

- Nível 1: Discos DVD de vídeo para crianças podem ser reproduzidos.
- Níveis 2 a 7 Discos de DVD de vídeo para crianças e filmes com classificação G podem ser reproduzidos.
- Nível 8: Todos os tipos de discos DVD de vídeo podem ser reproduzidos.

Recurso de múltiplos ângulos: A mesma cena pode ser desfrutada em diferentes ângulos.

Recurso de múltiplos idiomas: ○ idioma da legenda e de áudio pode ser selecionado.

**Códigos regionais:** Os códigos regionais são fornecidos nos dispositivos de reprodução de DVD e nos discos DVD. Se o disco DVD de vídeo não tiver o mesmo código regional do dispositivo de reprodução de DVD, não será possível reproduzir o disco no dispositivo de reprodução de DVD. Para códigos regionais: →P.165

**Áudio:** Este dispositivo de reprodução de DVD reproduz DVDs nos formatos de áudio PCM linear, Dolby Digital e MPEG. Outros tipos decodificados não podem ser reproduzidos.

**Título e capítulo:** Os programas de áudio e vídeo armazenados nos discos DVD de vídeo são divididos em partes por título e capítulo.

**Título:** A unidade maior dos programas de áudio e vídeo é armazenada nos discos DVD de vídeo. Geralmente, um filme, um álbum ou um programa de áudio é designado como um título.

**Capítulo:** Uma unidade menor do que um título. Um título compreende vários capítulos.

#### ■ Certificação

- Fabricado sob licença da Dolby Laboratories. Dolby, Áudio Dolby e o símbolo double-D são marcas registradas da Dolby Laboratories.

### iPod

#### ■ Certificação



- “Feito para iPod” e “Feito para iPhone” significa que um acessório eletrônico foi projetado para ser conectado especificamente ao iPod ou iPhone, respectivamente, e foi certificado pelo desenvolvedor que atende os padrões de desempenho da Apple.
- A Apple não é responsável pela operação deste dispositivo ou sua conformidade com os padrões de segurança e regulamentação. Saiba que o uso deste acessório com iPod ou iPhone pode afetar o desempenho sem fio.
- iPhone, iPod, iPod nano, e iPod touch são marcas registradas da Apple Inc., registrada nos E.U.A e em outros países. Lightning é uma marca registrada da Apple Inc.
- O conector Lightning funciona com iPhone SE, iPhone 6s Plus, iPhone 6s, iPhone 6 Plus, iPhone 6, iPhone 5s, iPhone 5c, iPhone 5, iPod touch (da 5ª até a 6ª geração), e iPod nano (7ª geração).
- O conector de 30 pinos funciona com iPhone 4s.
- USB funciona com iPhone SE, iPhone 6s Plus, iPhone 6s, iPhone 6 Plus, iPhone 6, iPhone 5s, iPhone 5c, iPhone 5, iPhone 4s, iPod touch (da 5ª até a 6ª geração), e iPod nano (7ª geração).
- A tecnologia Bluetooth® funciona com iPhone SE, iPhone 6s Plus, iPhone 6s, iPhone 6 Plus, iPhone 6, iPhone 5s, iPhone 5c, iPhone 5, iPhone 4s, iPod touch (da 5ª até a 6ª geração), e iPod nano (7ª geração).

### ■ Modelos compatíveis

Os seguintes dispositivos iPod nano<sup>®</sup>, iPod touch<sup>®</sup> e iPhone<sup>®</sup> podem ser usados com esse sistema.

Feito para

- iPod touch (6ª geração)
- iPod touch (5ª geração)
- iPod nano (7ª geração)
- iPhone 6s Plus
- iPhone 6s
- iPhone SE
- iPhone 6
- iPhone 6
- iPhone 5s
- iPhone 5c
- iPhone 5
- iPhone 4s

- Esse sistema suporta apenas a reprodução de áudio.
- Dependendo das diferenças entre modelos ou versões de software, etc., alguns modelos podem ser incompatíveis com este sistema.

### Fonte de som e alta resolução

O dispositivo suporta fontes de som de alta resolução.

Os seguintes formatos e a mídia que podem ser reproduzidas são os (as) seguintes

#### ■ Formatos suportados

WAV, FLAC, ALAC, OGG Vorbis

#### ■ Mídia que pode ser reproduzida

USB

### Informações do arquivo

#### Dispositivos USB compatíveis

|                             |  |
|-----------------------------|--|
| Formatos de comunicação USB | USB 2.0 HS (480 Mbps)                    |
| Formatos de arquivo         | FAT 16/32                                |
| Classe de correspondência   | Classe de armazenamento de grande volume |

#### Formato de áudio compatível

#### Arquivos comprimidos compatíveis

#### ■ Formato de arquivo compatível (áudio)

| USB  | DISCO       |
|--|-------------|
| MP3/WMA/AAC/WAV(LPCM)/FLAC/ALAC/OGG Vorbis | MP3/WMA/AAC |

#### ■ Formato de arquivo compatível (vídeo)

| USB             | DISCO |
|-----------------|-------|
| WMV/AVI/MP4/M4V | —     |

#### ■ Pastas no dispositivo

| USB         | DISCO      |
|-------------|------------|
| Máximo 3000 | Máximo 192 |

#### ■ Arquivos no dispositivo

| USB         | DISCO      |
|-------------|------------|
| Máximo 9999 | Máximo 255 |

## ■ Arquivos por pasta

| USB        | DISCO |
|------------|-------|
| Máximo 255 | —     |

### Frequência de amostragem correspondente

| Tipo de arquivo                                       | Frequência (kHz)   |
|---|--|
| Arquivos MP3:<br>MPEG 1 LAYER 3                       | 32/44.1/48   |
| Arquivos MP3:<br>MPEG 2 LSF<br>LAYER 3                | 16/22.05/24  |
| Arquivos WMA:<br>Ver. 7, 8, 9* <sup>1</sup> (9.1/9.2) | 32/44.1/48   |
| Arquivos AAC:<br>MPEG4/AAC-LC                         | 11.025/12/16/22.0<br>5/24/32/44.1/48                             |
| Arquivos WAV<br>(LPCM)* <sup>2</sup>                  | 8/11.025/12/16/22.<br>05/24/32/44.1/48/<br>88.2/96/176.4/192     |
| FLAC* <sup>2</sup>                                    | 8/11.025/12/16/2<br>2.05/24/32/44.1/<br>48/88.2/96/176.<br>4/192 |
| ALAC* <sup>2</sup>                                    | 8/11.025/12/16/2<br>2.05/24/32/44.1/<br>48/64/88.2/96            |
| OGG Vorbis * <sup>2</sup>                             | 8/11.025/16/22.0<br>5/32/44.1/48                                 |

\*<sup>1</sup>: Compatível somente com o Padrão Windows Media Audio

\*<sup>2</sup>: A fonte do som de 48kHz ou mais é convertida para 48kHz/24bit.

### Taxas de bits correspondente \*<sup>1</sup>

| Tipo de arquivo                                 | Taxa de bits (kbps) |
|---|---------------------|
| Arquivos MP3:<br>MPEG 1 LAYER 3                 | 32 - 320            |
| Arquivos MP3:<br>MPEG 2 LSF<br>LAYER 3          | 8 - 160             |
| Arquivos WMA:<br>Ver. 7, 8                      | CBR 48 - 192        |
| Arquivos WMA:<br>Ver. 9* <sup>2</sup> (9.1/9.2) | CBR 48 - 320        |
| Arquivos AAC:<br>MPEG4/AAC-LC                   | 8 - 320             |
| OGG Vorbis                                      | 32-500              |

\*<sup>1</sup>: Compatível com Taxa de Bits Variável (VBR)

\*<sup>2</sup>: Compatível somente com o Padrão Windows Media Audio

| Tipo de arquivo        | Faixa do bit de quantização (bit) |
|------------------------|-----------------------------------|
| Arquivos WAV<br>(LPCM) | 16/24                             |
| FLAC                   |                                   |
| ALAC                   |                                   |

### Modos de canal compatíveis

| Tipo de arquivo | Modo de canal                                      |
|-----------------|--|
| Arquivos MP3    | estéreo, estéreo conjunto, canal duplo e monoaural |
| Arquivos WMA    | 2ch  |

| Tipo de arquivo                          | Modo de canal                          |
|--|--|
| Arquivos AAC                             | 1ch, 2ch (Canal duplo não é suportado) |
| WAV (LPCM)<br>/FLAC/ALAC/OGG<br>G Vorbis | 2ch                                    |

- MP3 (MPEG Audio Layer 3), WMA (Windows Media Audio) e AAC (Advanced Audio Coding) são padrões de compressão de áudio.
- Este sistema reproduz arquivos MP3/WMA/AAC em discos CD-R/CD-RW/DVD-R/DVD-RW e memória USB.
- Este sistema reproduz gravações em disco compatíveis com ISO 9660 nível 1 e nível 2, e com o sistema de arquivos Romeu e Julieta e UDF (2.01 ou inferior).
- Ao dar nome em um arquivo MP3/WMA/AAC, adicione a extensão de arquivo adequada (.mp3/.wma/.m4a).
- Este sistema reproduz arquivos com extensões de arquivo .mp3/.wma/.m4a, como arquivos MP3/WMA/AAC respectivamente. Para evitar ruídos e erros de reprodução, use a extensão de arquivo adequada.
- Este sistema só reproduz a primeira sessão/borda ao usar discos compatíveis com múltiplas sessões/borda.
- Os arquivos MP3 são compatíveis com a Versão de Etiqueta ID3 Formatos 1.0, Ver. 1.1, Ver. 2.2 e Ver. 2.3. Esse sistema não exibe o título do

disco, o título da trilha e o nome do artista em outros formatos.

- Os arquivos WMA/AAC contendo uma etiqueta WMA/AAC que é usada de alguma maneira como uma etiqueta ID3. As etiquetas WMA/AAC transmitem informações como o título da trilha e o nome do artista.
- A função de ênfase está disponível somente quando se reproduz arquivos MP3.
- Este sistema reproduz arquivos AAC codificados pelo iTunes.
- A qualidade do som dos arquivos MP3/WMA geralmente melhorar com taxas de bits maiores. Para obter um nível razoável de qualidade do som, recomenda-se discos gravados com uma taxa de bits de pelo menos 128 kbps.
- As listas de reprodução m3u não são compatíveis com o dispositivo de reprodução de áudio.
- Os formatos MP3i (MP3 interativo) e MP3PRO não são compatíveis com o dispositivo de reprodução de áudio.
- O dispositivo de reprodução é compatível com VBR (Taxa de Bits Variável).
- Ao reproduzir discos gravados como arquivos VBR (Taxa de Bits Variável), o tempo de reprodução não será exibido corretamente se forem usadas as operações de avanço ou de retrocesso rápido.



- Não é possível verificar pastas que não incluem arquivos MP3/WMA/AAC.
- Os arquivos MP3/WMA/AAC nas pastas com profundidade de até 8 níveis podem ser reproduzidos. No entanto, o início da reprodução pode ser retardado ao usar discos contendo inúmeros níveis de pastas. Por esse motivo, recomendamos criar discos com no máximo 2 níveis de pastas.

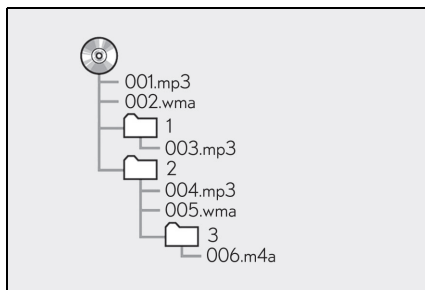

- A ordem de reprodução do disco compacto com a estrutura mostrada acima é a seguinte:

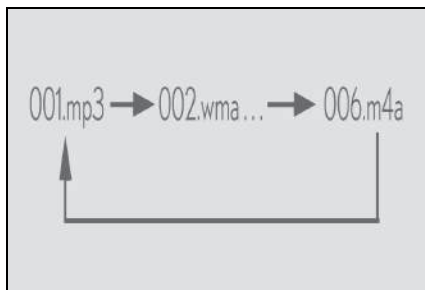

- A ordem é alterada, dependendo do computador pessoal e do software de codificação de MP3/WMA/AAC utilizado.

### Formato de vídeo compatível

| Formato | Codec   |
|---------|---|
| MPEG-4  | Codificador de vídeo: <ul style="list-style-type: none"> <li>• H.264/MPEG-4 AVC</li> <li>• MPEG4</li> </ul> Codificador de áudio: <ul style="list-style-type: none"> <li>• AAC</li> <li>• MP3</li> </ul> Tamanho de tela correspondente: <ul style="list-style-type: none"> <li>• MAX 1920×1080</li> </ul> Faixa da estrutura correspondente: <ul style="list-style-type: none"> <li>• MAX 60i/30p</li> </ul> |

| Formato             | Codec   |
|---------------------|---|
| RECIPIENTE AVI      | <p>Codificador de vídeo:</p> <ul style="list-style-type: none"> <li>• H.264/MPEG-4 AVC</li> <li>• MPEG4</li> <li>• WMV9</li> <li>• Perfil avançado WMV9</li> </ul> <p>Codificador de áudio:</p> <ul style="list-style-type: none"> <li>• AAC</li> <li>• MP3</li> <li>• WMA9.2 (7,8,9,1,9,2)</li> </ul> <p>Tamanho de tela correspondente:</p> <ul style="list-style-type: none"> <li>• MAX 1920×1080</li> </ul> <p>Faixa da estrutura correspondente:</p> <ul style="list-style-type: none"> <li>• MAX 60i/30p</li> </ul> |
| Windows Media Video | <p>Codificador de vídeo:</p> <ul style="list-style-type: none"> <li>• WMV9</li> <li>• Perfil avançado WMV9</li> </ul> <p>Codificador de áudio:</p> <ul style="list-style-type: none"> <li>• WMA9.2 (7,8,9,1,9,2)</li> </ul> <p>Tamanho de tela correspondente:</p> <ul style="list-style-type: none"> <li>• MAX 1920×1080</li> </ul> <p>Faixa da estrutura correspondente:</p> <ul style="list-style-type: none"> <li>• MAX 60i/30p</li> </ul>  |

## Termos

### ■ Gravação por pacotes

- Esse é um termo geral que descreve o processo de gravação de dados por comando para o CD-R etc., da mesma maneira que os dados são gravados para discos rígidos ou flexíveis.

### ■ Tag ID3

- Trata-se de um método de integração de informações relacionadas à trilha em um arquivos MP3. Essas informações incorporadas podem incluir o número da trilha, o título da trilha, o nome do artista, o título do álbum, o gênero de música, o ano de produção, comentários, arte da capa e outros dados. Os conteúdos podem ser livremente editados usando software, com funções de edição de etiqueta ID3. Embora as etiquetas estejam limitadas a um número de caracteres, as informações podem ser visualizadas quando a trilha está sendo reproduzida.

### ■ Tag WMA

- Os arquivos WMA podem conter uma etiqueta WMA que é usada da mesma maneira que uma etiqueta ID3. As etiquetas WMA transmitem informações como o título da trilha e o nome do artista.

### ■ Formato ISO 9660

- Esse é o padrão internacional para a formatação de arquivos e pastas em CD-ROM. Para o formato ISO 9660, há 2 níveis de regulamentos.
- Nível 1: O nome de arquivo é no formato 8.3 (nomes de arquivo com 8 caracteres, com uma extensão de arquivo de 3 caracteres. Os nomes de arquivo devem ser compostos de letras maiúsculas e números de um bite. O símbolo “\_” também pode ser incluído.)
- Nível 2: O nome de arquivo pode ter até 31 caracteres (incluindo a marca de separação “.” e a extensão de arquivo). Cada pasta deve conter menos de 8 hierarquias.

### ■ MP3

- MP3 é um padrão de compressão de áudio determinado por um grupo de trabalho (MPEG) da ISO (International Standard Organization). MP3 comprime dados de áudio até cerca de 1/10 do tamanho do que em discos convencionais.

### ■ WMA

- WMA (Windows Media Audio) é um formato de compressão de áudio desenvolvido pela Microsoft®. Ele comprime arquivos em tamanhos menores que os dos arquivos MP3. Os formatos de decodificação de arquivos WMA são Ver. 7, 8 e 9.

- Este produto inclui tecnologia de propriedade da Microsoft Corporation e não pode ser utilizado ou distribuído sem uma licença da Microsoft Licensing, Inc. Windows Media é uma marca registrada ou marca da Microsoft Corporation nos Estados Unidos e/ou outros países.

### ■ AAC

- AAC é uma abreviatura de Advanced Audio Coding e se refere a um padrão de tecnologia de compressão de áudio usado com MPEG2 e MPEG4.

## Mensagens de erro

### ■ CD/DVD

| Mensagem   | Explicação   |
|--|--|
| "Por favor, verifique o disco." ("Verificar disco")          | Indica que o disco está sujo, danificado ou foi inserido ao contrário. Limpe o disco ou insira-o corretamente. Indica que um disco que não é reproduzível está inserido. |
| "Problemas com DISCO" ("Erro de disco DISC")                 | Há um problema no interior do sistema. Ejete o disco.  |
| "Problema com código de região." ("Erro de código regional") | Indica que o código regional do DVD não está definido adequadamente.   |

### ■ USB

| Mensagem                                   | Explicação  |
|--|---|
| "Problemas com USB" ("Erro de USB")        | Indica um problema em uma memória USB ou em sua conexão.            |
| "Nenhum arquivo de música foi encontrado." | Indica que nenhum arquivo MP3/WMA/AAC está incluído na memória USB. |
| "Nenhum arquivo de vídeo foi encontrado."  | Indica que nenhum arquivo de vídeo está incluído na memória USB.    |

### ■ iPod

| Mensagem  | Explicação   |
|---|--|
| "Problema com iPod."<br>("Erro do iPod")  | Indica um problema no iPod ou em sua conexão.  |
| "Nenhum arquivo de música foi encontrado."  | Indica que não há dados de música no iPod.   |
| "Verifique a versão de firmware do iPod." ("Verifique a versão de firmware do iPod.") | Indica que a versão de software não é compatível. Atualize o firmware do iPod e tente novamente. |
| "A autorização do iPod não pode ser finalizada." "Autorização ineficaz do iPod."      | Indica que ocorreu uma falha na autorização do iPod. Verifique seu iPod.                         |

### ■ Áudio Bluetooth®

| Mensagem  | Explicação                                    |
|---|---|
| "Trilhas de música não são suportadas. Verifique seu dispositivo de reprodução portátil." | Indica um problema no dispositivo Bluetooth®. |

- Se a falha não for corrigida: Consulte uma Concessionária Autorizada Lexus.

## Recursos do sistema de entretenimento do banco traseiro\*

\*: Se equipado

O sistema de entretenimento do banco traseiro foi projetado para que os passageiros do banco traseiro pudessem apreciar vídeos na forma de Blu-ray Disc™ (BD) e disco DVD separadamente, a partir do sistema de áudio e vídeo dianteiro.

O sistema pode ser usado quando o botão de partida estiver no modo ACESSÓRIOS ou IGNIÇÃO LIGADA.

## Índice de funções

As operações a seguir também podem ser realizadas:

- Como usar o Painel Multioperações Traseiro (→P.177)
- Como inserir a mídia ou conectar um dispositivo ao dispositivo de reprodução traseiro (→P.181)
- Como selecionar o modo de som (→P.182)
- Operação do sistema de entretenimento do banco traseiro a partir dos bancos dianteiros (→P.183)
- Restrição de reprodução de vídeo para os visores traseiros(→P.183)
- Operação do sistema de entretenimento do banco traseiro (→P.184)

- Configurações do sistema de entretenimento do banco traseiro (→P.213)
- Dicas para a operação do sistema de entretenimento do banco traseiro (→P.216)

## Visão geral

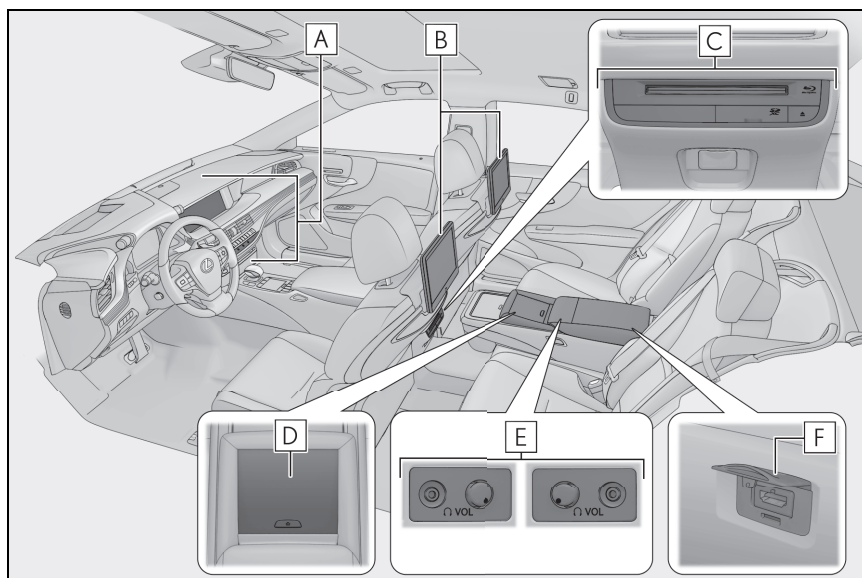

- A** Sistema de áudio e vídeo dianteiro
- B** Visor traseiro
- C** Dispositivo de reprodução traseiro
- D** Painel Multioperações Traseiro
- E** Botões de controle de volume dos fones de ouvido e tomadas para fone de ouvido
- F** Entrada A/V (Entrada HDMI)

## Alguns princípios básicos

### Painel Multioperações Traseiro

O sistema de entretenimento do banco traseiro pode ser ajustado usando os botões do Painel Multioperações Traseiro.

O sistema não pode ser acionado ao tocar diretamente os interruptores na tela.

### Exibição da tela de controle do sistema de entretenimento do banco traseiro

- 1 Pressione  no descanso-braço do banco traseiro.

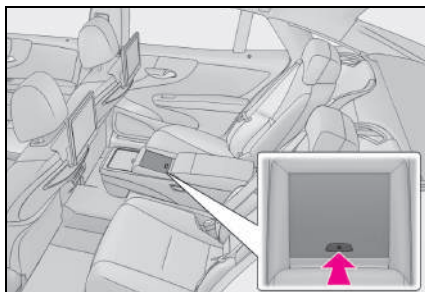

- 2 Toque em "Áudio".

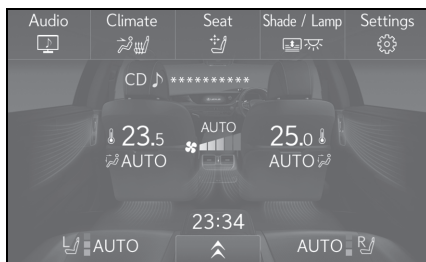

- 3 Toque "Traseira esquerda" ou "Traseira direita".

- 4 Verifique se a tela de controle do sistema de entretenimento do banco traseiro é exibida.

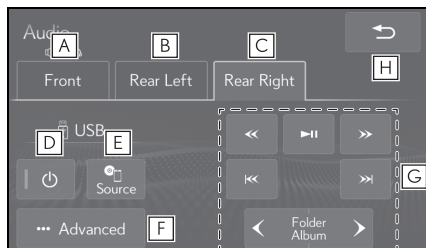

- A Toque para exibir a tela de controle do sistema de áudio e vídeo dianteiro. (→P.151)
- B Toque para exibir a tela de controle do visor da lateral esquerdo da parte traseira.
- C Toque para exibir a tela de controle do visor lateral direito da parte dianteira.
- D Pressione para ligar/desligar o sistema de entretenimento do banco traseiro. (→P.177)
- E Pressione para exibir a tela de seleção da fonte de áudio e vídeo. (→P.179)
- F Toque para exibir a tela de operação avançada de áudio e vídeo. (→P.178)
- G Exibe os botões de operação
  - Os botões apropriados para a fonte selecionada serão exibidos.
- H Toque para retornar para à tela Inicial.

### Como ligar/desligar o sistema de entretenimento do banco traseiro

- 1 Exiba a tela de controle do sistema de entretenimento do banco traseiro. (→P.177)

- 2 Toque “Traseira esquerda” ou “Traseira direita”.
- 3 Toque .

- O sistema de entretenimento do banco traseiro pode ser ligado/desligado na tela do sistema de áudio e vídeo dianteiro. (→P.183)

### Uso da tela de operação avançada de áudio e vídeo.

- 1 Exiba a tela de controle do sistema de entretenimento do banco traseiro. (→P.177)
- 2 Toque “Traseira esquerda” ou “Traseira direita”.
- 3 Toque “Avançado”.
- 4 Verifique se a tela a seguir é exibida e selecione o botão desejado.

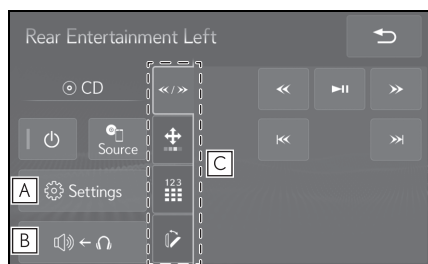

- A** Toque para exibir a tela de configurações. (→P.213)
- B** Como selecionar o modo de som (→P.182)
- C** Toque para selecionar a tela de operação.

### ► Tela de operação

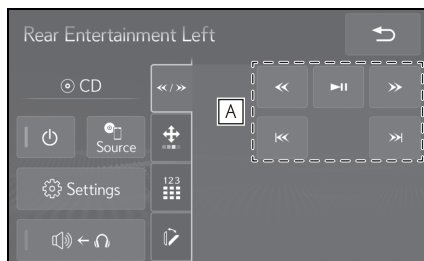

- A** Exibe os botões de operação
  - Os botões apropriados para a fonte selecionada serão exibidos.

### ► Tela do teclado direcional

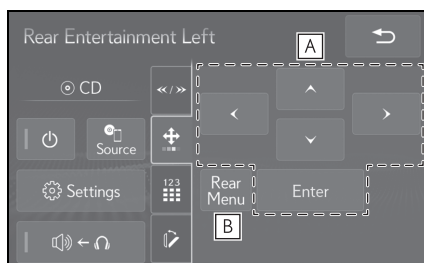

- A** Toque para selecionar e alterar as configurações exibidas no visor traseiro.
- B** Toque para exibir a tela do menu de cada fonte de áudio no visor traseiro.

### ► Tela do teclado (Apenas Vídeo BD)

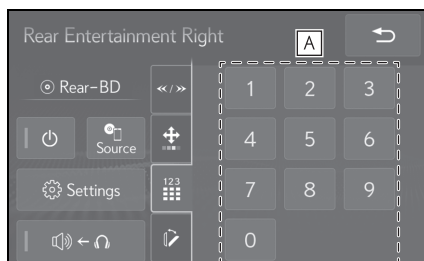

- A** Toque para inserir numerais.



## ▶ Tela de ajuste de ângulo da tela

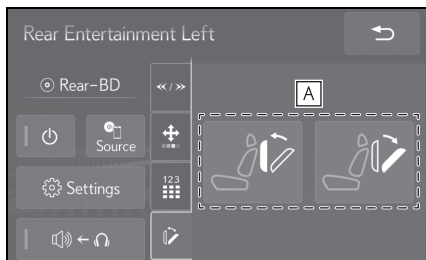

- A** Toque para ajustar o ângulo dos visores traseiros.

### ⚠ ADVERTÊNCIA

- Ao ajustar o ângulo do visor traseiro, tome cuidado para não prender a mão, etc. nele, o que pode causar ferimentos ou falhas no visor.

### ⚠ NOTA

- Não tente mover o visor traseiro com as mãos, pois isso pode danificá-lo.

## Como selecionar uma fonte de áudio

Fontes de mídia diferentes podem ser selecionadas para os visores traseiros laterais esquerdo e direito, respectivamente.

### ■ Visor traseiro

- 1 Exiba a tela de controle do sistema de entretenimento do banco traseiro. (→P.177)
- 2 Toque “Traseira esquerda” ou “Traseira direita”.
- 3 Toque “Avançado”.
- 4 Toque **+**.

## 5 Toque “Menu traseiro”.

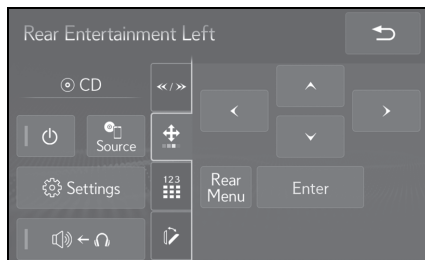

- 6 Selecione uma fonte de áudio usando os botões “^”, “v”, “<”, “>” e selecione “Enter” na tela do teclado direcional.

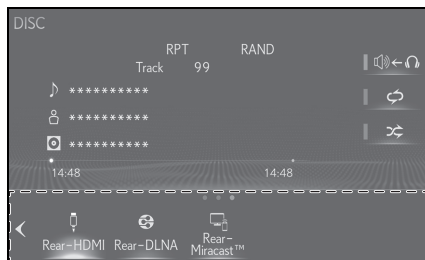

### ■ Painel Multioperações Traseiro

- 1 Exiba a tela de controle do sistema de entretenimento do banco traseiro. (→P.177)
- 2 Toque “Traseira esquerda” ou “Traseira direita”.
- 3 Toque “Fonte”.
- 4 Toque a fonte desejada.

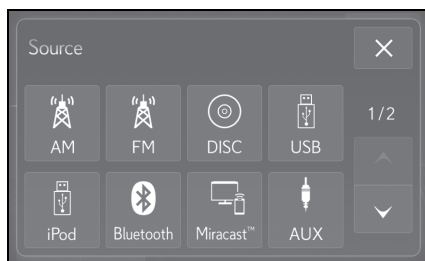

| Fonte de áudio e vídeo        | Fonte de áudio e vídeo dianteira disponível                    | Fonte de áudio e vídeo traseira disponível | Página |
|-------------------------------|--|--|--------|
| AM/FM/DAB*1                   | “AM”, “FM”, “DAB”  | —  | 184    |
| CD de áudio Disco MP3/WMA/AAC | “DISCO”  | “DISCO traseiro”                           | 185    |
| CD de Vídeo                   | “DISCO”*1  |  | 186    |
| DVD                           | “DISCO”  |  | 188    |
| Blu-ray Disc™                 | —  |  | 193    |
| Áudio e vídeo USB             | “iPod/USB”   | —  | 198    |
| Áudio do iPod                 | (Nome do Dispositivo)<br>“iPod2/USB2”<br>(Nome do Dispositivo) | —  | 200    |
| Áudio Bluetooth®              | “Bluetooth*2”  | —  | 201    |
| Áudio/vídeo/imagem SD         | —  | “SD-Traseiro”                              | 202    |
| AUX, HDMI                     | “AUX”  | “HDMI-Traseiro”                            | 207    |
| TV Digital*1                  | “DTV”  | —  | 207    |
| DLNA                          | —  | “DLNA traseira”                            | 209    |
| Miracast™                     | —  | “Miracast™ Traseiro”                       | 212    |

\*1: Se equipado

\*2: A marca e os logotipos da palavra Bluetooth® são marcas registradas de propriedade Bluetooth SIG, Inc.

● Se a fonte selecionada estiver sendo recebida ou reproduzida no momento no sistema de áudio e vídeo dianteiro, o mesmo conteúdo será emitido pelo sistema de entretenimento do banco traseiro.

● As fontes seguintes não podem ser utilizadas separadamente para exibição traseira esquerda e direita:

- Disco Traseiro
- SD-Traseiro
- DLNA traseira
- Miracast™ Traseiro

● As fontes seguintes não podem ser utilizadas se um dispositivo estiver conect-

tado via Bluetooth® ao sistema de áudio dianteiro do sistema viva-voz ou de outra função.

- DLNA traseira
- Miracast™ traseiro

● As fontes do Wi-Fi® e do Bluetooth® não podem ser utilizadas simultaneamente para o visor traseiro das laterais esquerda e direita.

● As conexões do Wi-Fi® e do Bluetooth® não podem ser usadas simultaneamente, pois elas podem causar interferência. Por exemplo, um dispositivo não pode ser conectado ao sistema de entretenimento do banco traseiro para a função DLNA ou Miracast™ traseiros se outro dispositivo estiver conectado ao sistema de áudio dianteiro como um dispositivo de áudio Bluetooth® ou sistema viva-voz.

## Como inserir a mídia ou conectar um dispositivo ao dispositivo de reprodução traseiro

### Entrada para disco

#### Como carregar um disco

- 1 Insira o disco na entrada com a etiqueta virada para cima.

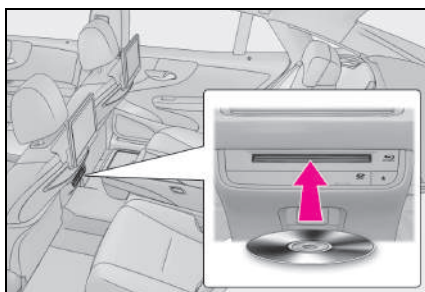

- O dispositivo de reprodução começará a reproduzir o disco automaticamente.

#### Como ejetar um disco

- 1 Pressione o botão ▲ e remova o disco.



- Se o disco ejetado permanecer na entrada por 15 segundos, o dispositivo de reprodução recarregará o disco automaticamente.

### ⚠ NOTA

- Se não for possível ejetar o disco, não force para remover o disco. Continue a pressionar o botão ▲ por aproximadamente 10 segundos e solte-o.

### Entrada de cartão SD

#### Como inserir um cartão SD

- 1 Abra a tampa.

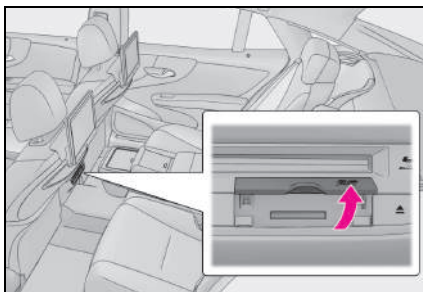

- 2 Insira o cartão SD com o lado da etiqueta para cima, posicionando o canto do recorte para a direita.

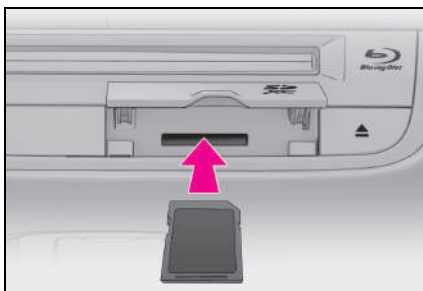

- 3 Depois de inserir o cartão SD, empurre-o diretamente para dentro até ouvir um ruído característico de encaixe.

#### Como ejetar um cartão SD

- 1 Abra a tampa.

- 2 Pressione no centro do cartão SD.
- 3 Quando ele for ligeiramente eje-  
tado, puxe-o diretamente para fora.

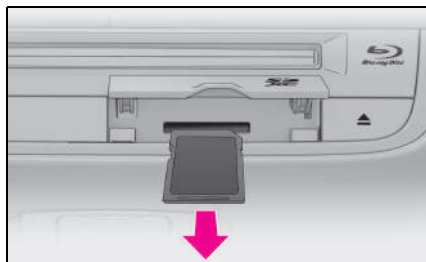

### Entrada A/V (HDMI)

- 1 Abra a tampa e conecte o equipa-  
mento de áudio e vídeo na entrada  
A/V.

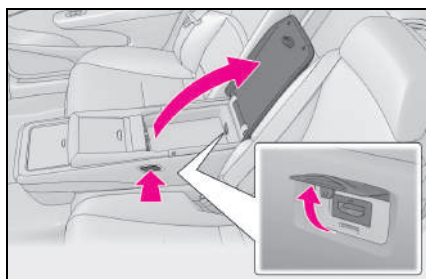

### Como selecionar o modo de som

#### Modo fones de ouvido

Para ouvir ao sistema de entreteni-  
mento traseiro, use fones de ouvido.

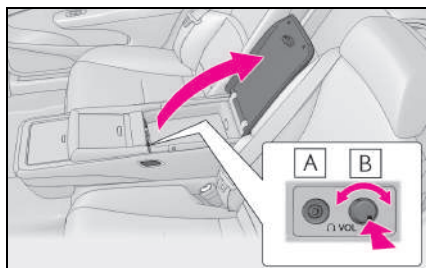

#### A Tomada para fones de ouvido

- Conecte um par de fones de ouvido no conector.

#### B Botão de volume

- Pressione e, em seguida, gire no sentido  
horário/anti-horário para aumen-  
tar/diminuir o volume.

### Modo de alto-falantes

O som do sistema de entretenimento  
do banco traseiro pode ser emitido  
pelos alto-falantes.

#### ■ Visor traseiro

- 1 Seleccione .

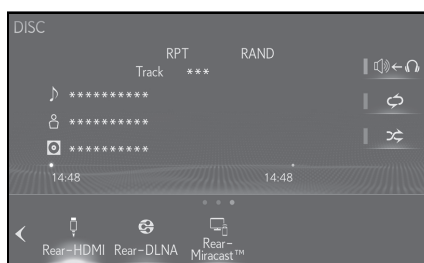

#### ■ Painel Multioperações Traseiro

- 1 Exiba a tela de operação avançada  
de áudio e vídeo. (→P.178)
- 2 Toque .

- O modo de som pode ser alterado a par-  
tir do banco dianteiro. (→P.183)

## Operação do sistema de entretenimento do banco traseiro a partir dos bancos dianteiros.

- 1 Exiba a tela de controle de áudio. (→P.120)
- 2 Selecione “Fonte”.
- 3 Selecione “Traseiro”.
- 4 Selecione o botão desejado.

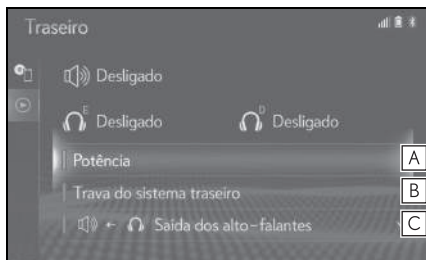

- A** Selecione para ligar/desligar o sistema de entretenimento do banco traseiro.
- B** Selecione para travar o sistema para que os passageiros nos bancos traseiros não possam acionar o sistema de entretenimento do banco traseiro.
- C** Selecione para reproduzir o sistema de entretenimento do banco traseiro pelos alto-falantes no veículo. Selecione “Direito” ou “Esquerdo” para selecionar através de qual saída o som será emitido.

## Restrição de reprodução de vídeo para os visores traseiros

Enquanto o veículo estiver em movimento, se o banco do passageiro dianteiro permanecer em uma posição na qual o motorista é capaz de enxergar o visor traseiro, uma mensagem de advertência será exibida nos visores traseiros. Para retomar a reprodução do vídeo, mova o banco do passageiro dianteiro para uma posição onde o visor traseiro não seja visível ao motorista.

## Rádio AM/FM/DAB\*

\*: Se equipado

A tela de operação do rádio pode ser acessada através do método descrito a seguir: →P.179

## Visão geral

### ■ Visor traseiro

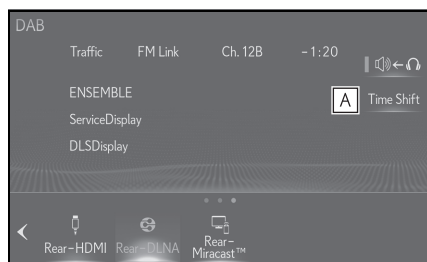

**A** Selecione para exibir o modo de operação de mudança de horário.

### ■ Painel Multioperações Traseiro

#### ▶ Tela de operação (AM/FM radio)

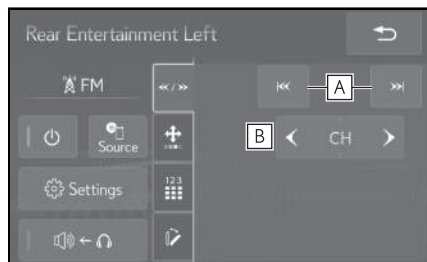

**A** Toque para ajustar a frequência. Pressione e segure para procurar estações receptíveis.

**B** Pressione para selecionar uma estação predefinida.

#### ▶ Tela de Operação (DAB)

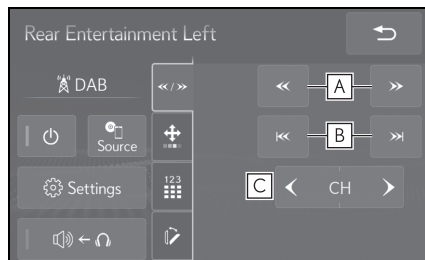

**A** Pressione para avançar/retroceder por 10 segundos.\* Pressione e segure para avançar/retroceder rápido continuamente.\*

**B** Selecione para procurar serviços. Selecione e segure para busca contínua.

**C** Pressione para selecionar uma estação predefinida.

\*: Modo de mudança de horário apenas

## CD

Discos de áudio CD e MP3/WMA/AAC podem ser reproduzidos neste sistema.

A tela de operação do disco pode ser acessada por um dos seguintes métodos: →P.179

- Para inserir um disco
  - dispositivo de reprodução dianteiro: →P.122
  - dispositivo de reprodução traseiro: →P.181

## Visão geral

## ■ Visor traseiro

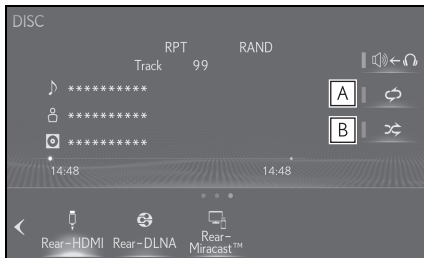

- A** Selecione para definir a repetição da reprodução.
- B** Selecione para definir a reprodução aleatória.

- Cada vez que  for selecionado, o modo muda da seguinte maneira:
  - ▶ CD de áudio
  - ▶ repetição da trilha → desligado
  - ▶ Disco MP3/WMA/AAC
  - Repetição de arquivo → repetição de pasta → desligado<sup>\*1</sup>
  - repetição de arquivo → desligado<sup>\*2</sup>

<sup>\*1</sup>: Quando a reprodução aleatória está desligada

<sup>\*2</sup>: Quando a reprodução aleatória está ligada

- Cada vez que  for selecionado, o modo muda da seguinte maneira:
  - ▶ CD de áudio
  - aleatório (1 disco aleatório) → desligado
  - ▶ Disco MP3/WMA/AAC
  - aleatório (1 pasta aleatória) → pasta aleatória (todas as pastas aleatórias) → desligado

## ■ Painel Multioperações Traseiro

## ▶ Tela de Operação (Áudio CD)

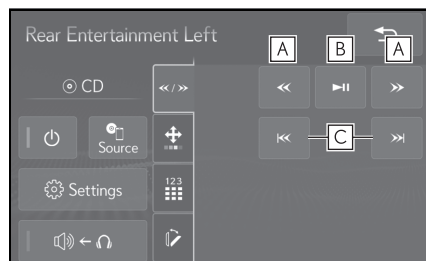

- A** Toque e segure para avançar/retroceder rapidamente.
- B** Selecione para reproduzir/pausar.
- C** Pressione para selecionar uma trilha. Toque e segure para avançar/retroceder rapidamente.\*

\*: CD do compartimento traseiro apenas

## ▶ Tela de operação (disco MP3/WMA/AAC)

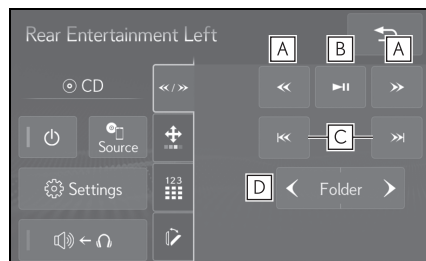

- A** Toque e segure para avançar/retroceder rapidamente.
- B** Selecione para reproduzir/pausar.
- C** Pressione para selecionar um arquivo  
Toque e segure para avançar/retroceder rapidamente.\*
- D** Pressione para selecionar uma pasta.

\* : CD do compartimento traseiro apenas

## CD de Vídeo

A tela de operação do disco pode ser acessada por um dos seguintes métodos: →P.179

- Para inserir um disco
- dispositivo de reprodução dianteiro\* : →P.122
- dispositivo de reprodução traseiro: →P.181

\* : Se equipado

## Visão geral

### ■ Painel Multioperações Traseiro

#### ► Tela de operação

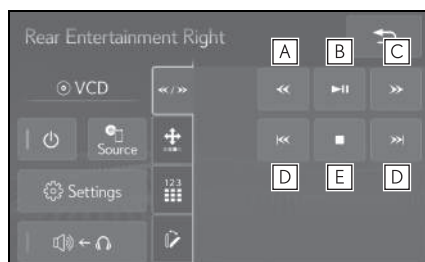

- A** Toque e segure para retroceder rapidamente.
- B** Selecione para reproduzir/pausar.
- C** Durante a reprodução: Pressione e segure para avançar rapidamente. Durante uma pausa: Pressione e segure para avançar lentamente.
- D** Pressione para selecionar uma trilha. Toque e segure para avançar/retroceder rapidamente.\*
- E** Selecione para parar.

\* : Apenas VCD do compartimento traseiro



## ▶ Tela do teclado direcional

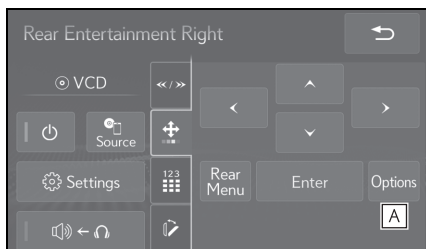

- A** Toque para exibir a tela de opções. (→P.187)

## Opções de CD de vídeo

- 1 Toque em “Opções” na tela do teclado direcional.
- 2 Verifique se a tela a seguir é exibida.

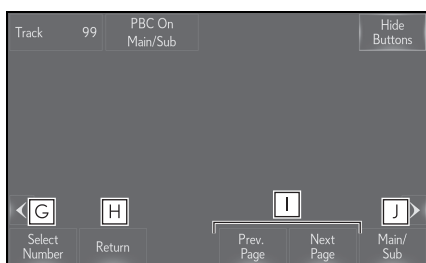
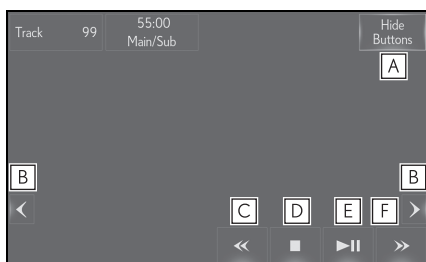

- A** Selecione para desligar a tela de opções.
- B** Selecione para exibir a próxima página ou a página anterior.
- C** Selecione e segure para retroceder rapidamente.

- D** Selecione para parar.
- E** Selecione para reproduzir/pausar.
- F** Durante a reprodução: Selecione e segure para avançar rapidamente. Durante uma pausa: Selecione e segure para avançar lentamente.
- G** Selecione para mudar o conteúdo desejado usando números. (→P.187)
- H** Selecione para retornar para uma cena predeterminada.
- I** Selecione para alterar a página.
- J** Selecione para alterar o canal de áudio. (→P.187)

## Selecione o conteúdo desejado usando números

- 1 Selecione “Selecionar número”.
  - 2 Insira o número do título e selecione “OK”.
- O dispositivo de reprodução começa a reproduzir o vídeo para o número do título.

## Como alterar o canal de áudio

O canal de áudio pode ser mudado para discos com múltiplos canais de áudio.

- 1 Selecione “Principal/Secundário”.
- 2 A cada vez que “Principal/Secundário” for selecionado, o modo muda na seguinte ordem:

“Principal”: Canal de áudio principal

“Secundário”: Canal de áudio secundário

“Principal/Secundário”: Ambos os canais de áudio, principal e secundário

## DVD (vídeo DVD e disco AVCHD™)

A tela de operação do disco pode ser acessada por um dos seguintes métodos: →P.179

- Para inserir um disco
- dispositivo de reprodução dianteiro: →P.122
- dispositivo de reprodução traseiro: →P.181

## Visão geral

### ■ Painel Multioperações Traseiro

- ▶ Tela de operação

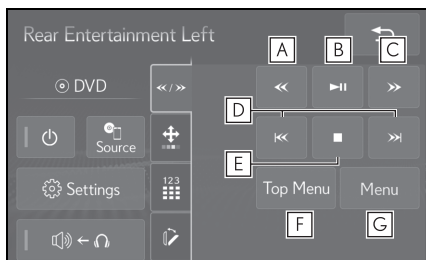

- A** Toque e segure para retroceder rapidamente.
- B** Selecione para reproduzir/pausar.
- C** Durante a reprodução: Pressione e segure para avançar rapidamente. Durante uma pausa: Pressione e segure para avançar lentamente.
- D** Pressione para selecionar um capítulo. Toque e segure para avançar/retroceder rapidamente.<sup>\*1</sup>
- E** Selecione para parar.
- F** Selecione para exibir a tela de menu superior.

**G** Toque para exibir a tela de menu.<sup>\*2</sup>

<sup>\*1</sup>: Apenas DVD no compartimento traseiro

<sup>\*2</sup>: Apenas vídeo DVD

- ▶ Tela do teclado direcional

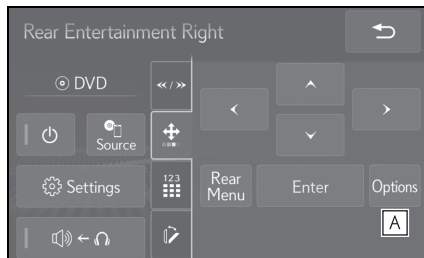

**A** Toque para exibir a tela de opções. (→P.188)

## Opções de vídeo DVD

- 1 Toque em "Opções" na tela do teclado direcional.
- 2 Verifique se a tela a seguir é exibida.

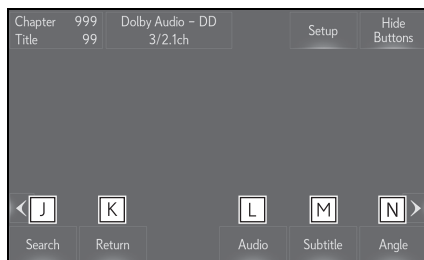
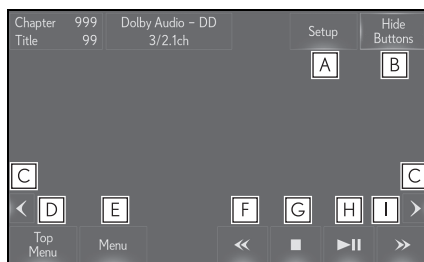

- A** Selecione para exibir a tela de configuração inicial. (→P.189)
- B** Selecione para desligar a tela de opções.
- C** Selecione para exibir a próxima página ou a página anterior.
- D** Selecione para exibir a tela de menu superior.
- E** Selecione para exibir a tela de menu.
- F** Selecione e segure para retroceder rapidamente.
- G** Selecione para parar.
- H** Selecione para reproduzir/pausar.
- I** Durante a reprodução: Selecione e segure para avançar rapidamente. Durante uma pausa: Selecione e segure para avançar lentamente.
- J** Selecione para pesquisar um título. (→P.191)
- K** Selecione para retornar para uma cena predeterminada.
- L** Selecione para alterar o idioma de áudio. (→P.191)
- M** Selecione para alterar o idioma das legendas. (→P.191)
- N** Selecione para alterar o ângulo. (→P.191)

### Configuração inicial

#### ■ Quando "DISCO" for selecionado

- 1 Selecione "Configuração".

- 2 Selecione o item a ser definido.

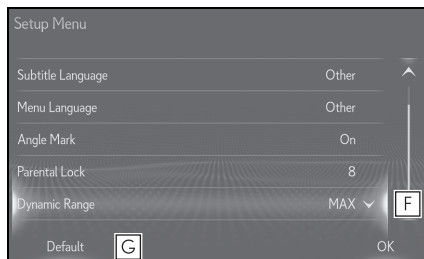
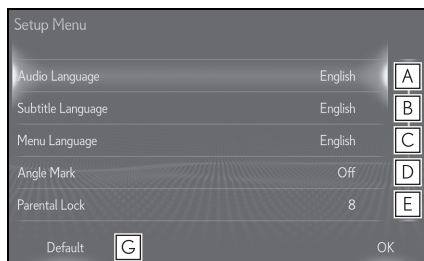

- A** Selecione para alterar o idioma inicial de áudio. (→P.190)
  - B** Selecione para alterar o idioma inicial das legendas. (→P.190)
  - C** Selecione para alterar o idioma inicial do menu do disco. (→P.190)
  - D** Selecione para definir a marca de ângulo como ligada/desligada.
  - E** Selecione para definir o bloqueio pelos pais. (→P.191)
  - F** Selecione para definir uma faixa dinâmica. (→P.191)
  - G** Selecione para inicializar todos os menus.
- 3 Selecione "OK".

#### ■ Quando "DISCO Traseiro" for selecionado

- 1 Selecione "Configuração".

## 2 Selecione o item a ser definido.

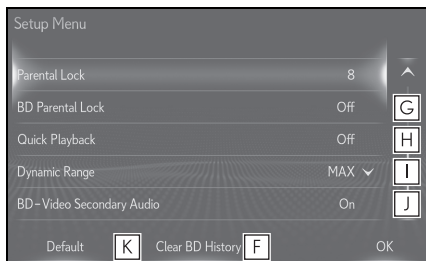
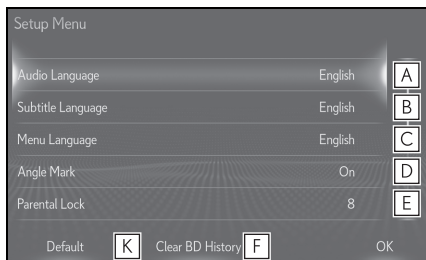

- A** Selecione para alterar o idioma inicial de áudio. (→P.190)
- B** Selecione para alterar o idioma inicial da legenda. (→P.190)
- C** Selecione para alterar o idioma inicial do menu do disco. (→P.190)
- D** Selecione para definir a marca de ângulo como ligada/desligada.
- E** Selecione para definir o bloqueio pelos pais. (→P.191)
- F** Dados históricos de BD, como marcadores e ponto de reinício, podem ser excluídos.
- G** Selecione para definir a idade de restrição. (→P.191)
- H** Selecione para definir uma reprodução rápida. (Vídeo BD)  
Depois de inserir um disco BD, você pode saltar para o primeiro ponto de reprodução e imediatamente começar a reproduzir a sessão principal.

- I** Selecione para definir uma faixa dinâmica. (→P.191)
  - J** Selecione para definir o áudio secundário de Vídeo BD.
  - K** Selecione para inicializar todos os menus.
- 3** Selecione "OK".

### Idioma de áudio

- 1 Selecione "Idioma de áudio".
  - 2 Selecione o idioma desejado para o áudio.
- Se o idioma que deseja ouvir não puder ser encontrado nessa tela, selecione "Outro" e insira um código de idioma. (→P.238)

### Idioma da legenda

- 1 Selecione "Idioma da legenda".
  - 2 Selecione o idioma desejado para leitura.
- Se o idioma que deseja ler não puder ser encontrado nessa tela, selecione "Outro" e insira um código de idioma. (→P.238)

### Idioma do menu

- 1 Selecione "Idioma dos menus".
  - 2 Selecione o idioma desejado para leitura.
- Se o idioma que deseja ler não puder ser encontrado nessa tela, selecione "Outro" e insira um código de idioma. (→P.238)

### Bloqueio pelos pais

- 1 Selecione "Bloqueio parental".
- 2 Digite o código pessoal de 4 dígitos.
- 3 Selecione um nível de controle dos pais (1-8).

### Faixa dinâmica

A diferença entre os volumes de som mais baixo e mais alto pode ser ajustada.

- 1 Selecione "Faixa dinâmica".
- 2 Selecione o item desejado.

"MÁX": Faixa dinâmica máxima

"MÉDIO": Faixa dinâmica padrão

"MÍN": Faixa dinâmica mínima

"AUTOMÁTICO": Ajuste automático (apenas Dolby TrueHD)

- "AUTOMÁTICO" está disponível apenas para Vídeo BD.
- "MÍN" não está disponível para Vídeo BD.

### Bloqueio pelos pais BD

- 1 Selecione "Bloqueio parental BD".
- 2 Digite o código pessoal de 4 dígitos.
- 3 Digite a idade na tela "Inserir restrição de idade (0-255)".

### Como pesquisar um título ou capítulo

#### ■ Vídeo DVD

- 1 Selecione "Buscar".
  - 2 Insira o número do título ou o número do capítulo e selecione "OK".
- O dispositivo de reprodução começa a reproduzir o vídeo com o número do título ou do capítulo especificado.

#### ■ Vídeo AVCHD™

- 1 Selecione "Título" ou "Capítulo".
  - 2 Insira o número do título ou o número do capítulo e selecione "OK".
- O dispositivo de reprodução começa a reproduzir o vídeo com o número do título ou do capítulo especificado.

### Como alterar o idioma de áudio

O idioma de áudio pode ser mudado para discos com múltiplos idiomas de áudio.

- 1 Selecione "Áudio".
  - 2 Cada vez que "Áudio" é selecionado, outro idioma disponível no disco é selecionado.
- Os idiomas disponíveis estão limitados àqueles disponíveis no disco DVD.

### Como alterar o idioma da legenda

O idioma da legenda pode ser mudado para discos com múltiplos idiomas de legenda.

- 1 Selecione "Legenda".
  - 2 Cada vez que "Legenda" é selecionado, outro idioma disponível no disco é selecionado.
- Os idiomas disponíveis estão limitados àqueles disponíveis no disco.
  - Quando "Ocultar" é selecionado, as legendas são ocultadas.

### Como alterar o ângulo

O ângulo pode ser selecionado para discos compatíveis com múltiplos ângulos, quando a marca do ângulo aparece na tela.

- 1 Selecione “Ângulo”.
  - 2 Cada vez que “Ângulo” é selecionado, o ângulo é alterado.
- Os ângulos disponíveis estão limitados àqueles disponíveis no disco.

### Opções de vídeo AVCHD™

- 1 Toque em “Opções” na tela do teclado direcional.
- 2 Verifique se a tela a seguir é exibida.

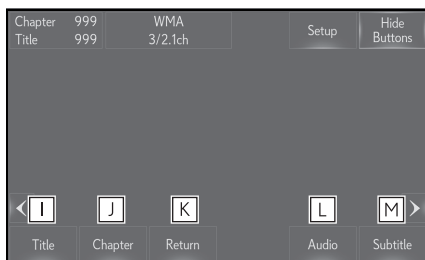

- A** Selecione para exibir a tela de configuração inicial. (→P.189)
- B** Selecione para desligar a tela de opções.
- C** Selecione para exibir a próxima página ou a página anterior.
- D** Selecione para exibir a tela de menu superior.
- E** Selecione e segure para retroceder rapidamente.

- F** Selecione para parar.
- G** Selecione para reproduzir/pausar.
- H** Durante a reprodução: Selecione e segure para avançar rapidamente. Durante uma pausa: Selecione e segure para avançar lentamente.
- I** Selecione para pesquisar um título. (→P.191)
- J** Selecione para pesquisar um capítulo. (→P.191)
- K** Selecione para retornar para uma cena predeterminada.
- L** Selecione para alterar o idioma de áudio. (→P.191)
- M** Selecione para alterar o idioma da legenda. (→P.191)

## Blu-ray Disc™ (Vídeo BD e BDAV)

Este sistema pode reproduzir vídeos de Blu-ray Disc™ (BD) com som digital.

Além de títulos BD comerciais, vídeos BDAV podem ser reproduzidos nesse sistema, portanto, TV digital gravada por gravadores de vídeo digital domésticos também podem ser reproduzidos neste sistema.

A tela de operação do disco pode ser acessada por um dos seguintes métodos: →P.179

- Para inserir um disco: →P.181

## Visão geral

### ■ Painel Multioperações Traseiro

#### ▶ Tela de operação

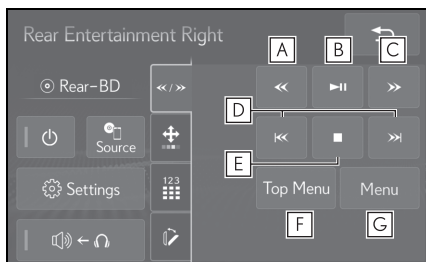

- A** Toque e segure para retroceder rapidamente.
- B** Selecione para reproduzir/pausar.
- C** Durante a reprodução: Pressione e segure para avançar rapidamente. Durante uma pausa: Pressione e segure para avançar lentamente.
- D** Pressione para selecionar um capítulo.

Toque e segure para avançar/retroceder rapidamente.

- E** Selecione para parar.
- F** Pressione para exibir a tela de menu superior.\*
- G** Pressione para exibir a tela de menu instantânea.\*

\*: Apenas Vídeo BD

#### ▶ Tela do teclado direcional

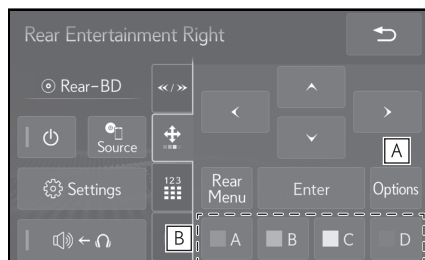

- A** Toque para exibir a tela de opções. (→P.194)
- B** Botões de cor. O botão de cor é usado para várias funções de acordo com as instruções dos conteúdos.\*

\*: Apenas Vídeo BD

#### ▶ Tela do teclado

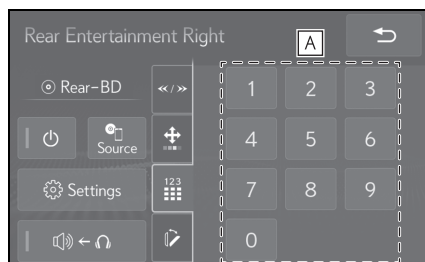

- A** Botões do teclado.\*  
A tela do teclado é usada ao inserir números de acordo com as instruções dos conteúdos.\*

\*: Apenas Vídeo BD

- Alguns discos de Vídeo BD possuem um recurso de armazenamento local, que permite armazenar informações adicionais do disco, como informações de reinício. Essas informações adicionais podem ser utilizadas quando o Vídeo BD está sendo reproduzido. Consulte o manual que acompanha o disco de Vídeo BD para ver se ele tem um recurso de armazenamento local. Se não tiver, o recurso de armazenamento local pode ser ativado inserindo um cartão SD neste sistema.
- Se um cartão SD com dados existentes for inserido, as informações do disco de Vídeo BD não serão armazenadas no cartão SD para proteger os dados no cartão SD. Para ativar o recurso de armazenamento local, use um cartão SD que não contenha dados.

## Opções de vídeo BD

- 1 Toque em “Opções” na tela do teclado direcional.
- 2 Verifique se a tela a seguir é exibida.

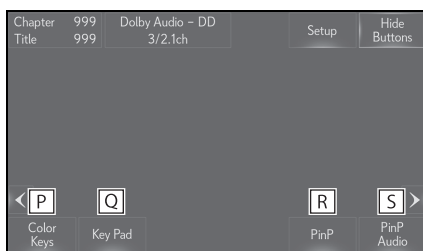
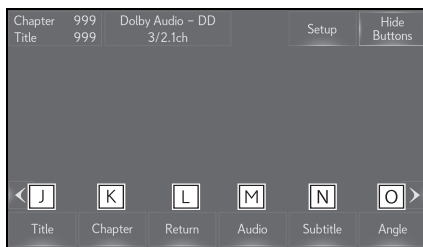
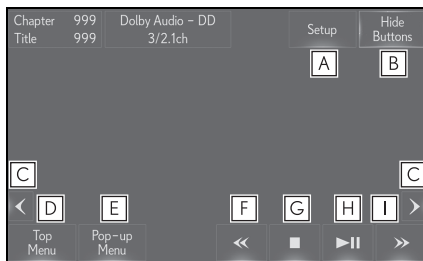

- A Selecione para exibir a tela de configuração inicial. (→P.189)
- B Selecione para desligar a tela de opções.
- C Selecione para exibir a próxima página ou a página anterior.
- D Selecione para exibir a tela de menu superior.
- E Selecione para exibir o menu instantâneo. (→P.195)



- F** Selecione e segure para retroceder rapidamente.
- G** Selecione para parar.
- H** Selecione para reproduzir/pausar.
- I** Durante a reprodução: Selecione e segure para avançar rapidamente. Durante uma pausa: Selecione e segure para avançar lentamente.
- J** Selecione para pesquisar um título. (→P.195)
- K** Selecione para pesquisar um capítulo. (→P.195)
- L** Selecione para retornar para uma cena predeterminada.
- M** Selecione para alterar o idioma de áudio. (→P.195)
- N** Selecione para alterar o idioma da legenda. (→P.195)
- O** Selecione para alterar o ângulo. (→P.195)
- P** Selecione para exibir os botões de teclas coloridas. (→P.196)
- Q** Selecione para exibir o teclado de 10 teclas. (→P.196)
- R** Selecione para exibir o vídeo secundário (Imagem sobre Imagem). (→P.196)
- S** Selecione para alterar o áudio secundário. (→P.196)

#### Para exibir o menu instantâneo

Alguns discos de Vídeo BD tem um menu instantâneo de navegação que pode ser selecionado e acionado na tela sem interromper a reprodução.

- 1** Selecione "Menu Pop-up".
- 2** Selecione o item do menu.

#### Como pesquisar um título ou capítulo

- 1** Selecione "Título" ou "Capítulo".
  - 2** Insira o número do título ou o número do capítulo e selecione "OK".
- O dispositivo de reprodução começa a reproduzir o vídeo com o número do título ou do capítulo especificado.

#### Como alterar o idioma de áudio

O idioma de áudio pode ser mudado para discos com múltiplos idiomas de áudio.

- 1** Selecione "Áudio".
- 2** Cada vez que "Áudio" é selecionado, outro idioma disponível no disco é selecionado.

#### Como alterar o idioma das legendas

O idioma das legendas pode ser mudado para discos com múltiplos idiomas de legenda.

- 1** Selecione "Legenda".
- 2** Cada vez que "Legenda" for selecionado, outro idioma disponível no disco será escolhido.

"Ocultar": É possível ocultar a legenda.

"Estilo": O estilo de legenda pode ser alterado.

#### Como alterar o ângulo

O ângulo pode ser alterado para discos compatíveis com múltiplos ângulos, quando a marca do ângulo aparece na tela.

- 1** Selecione "Ângulo".
- 2** Cada vez que "Ângulo" é selecionado, o ângulo é alterado.

- Os ângulos disponíveis estão limitados àqueles disponíveis no disco BD.

### Como exibir os botões de teclas coloridas

O botão de cor é usado para várias funções de acordo com as instruções dos conteúdos.

- 1 Selecione “Teclas Coloridas”.
  - 2 Selecione o botão de cor.
- Os botões coloridos na tela do teclado direcional também podem ser utilizados para inserir a cor desejada.

### Como exibir o teclado de 10 teclas

O teclado de 10 teclas é usado ao inserir números de acordo com as instruções dos conteúdos.

- 1 Selecione “Teclado”.
  - 2 Selecione o botão de número.
- Os botões do teclado na tela também podem ser utilizados para inserir o número desejado.

### Como exibir o vídeo secundário (imagem sobre imagem)

Imagem sobre imagem é um vídeo secundário que é reproduzido incorporado no vídeo primário. O vídeo secundário pode ser reproduzido a partir de um disco compatível com a função de imagem sobre imagem (PIP).

- 1 Selecione “PIP”.

- 2 O vídeo secundário é exibido na tela. Cada vez que “PIP” é selecionado, outro vídeo secundário disponível no disco é selecionado.

“Ocultar”: É possível ocultar o vídeo secundário.

### Como alterar o áudio secundário

O áudio secundário para o vídeo secundário pode ser alterado.

- 1 Selecione “Áudio PIP”.
- 2 Cada vez que “Áudio PIP” for selecionado, outro áudio secundário armazenado no disco é selecionado.

“DESLIGAR”: Selecione para desligar o áudio secundário

### Opções de BDAV

- 1 Toque em “Opções” na tela do teclado direcional.
- 2 Verifique se a tela a seguir é exibida.

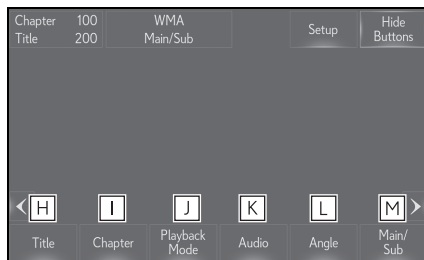
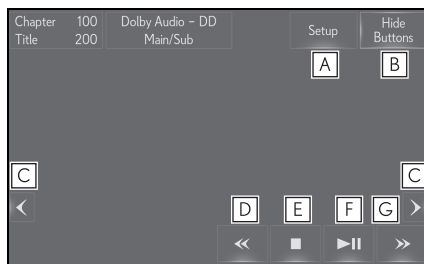

- A** Selecione para exibir a tela de configuração inicial. (→P.189)
- B** Selecione para desligar a tela de opções.
- C** Selecione para exibir a próxima página ou a página anterior.
- D** Selecione e segure para retroceder rapidamente.
- E** Selecione para parar.
- F** Selecione para reproduzir/pausar.
- G** Durante a reprodução: Selecione e segure para avançar rapidamente. Durante uma pausa: Selecione e segure para avançar lentamente.
- H** Selecione para pesquisar um título. (→P.195)
- I** Selecione para pesquisar um capítulo. (→P.195)
- J** Selecione para alterar o modo de reprodução. (→P.197)
- K** Selecione para alterar o idioma de áudio. (→P.195)
- L** Selecione para alterar o ângulo. (→P.195)
- M** Selecione para alterar o canal de áudio. (→P.197)

● Dependendo do disco, alguns botões podem não ser exibidos na tela.

### Como alterar o modo de reprodução

O modo de reprodução pode ser alterado para o modo programa ou o modo lista de reprodução. O modo lista de reprodução não pode ser selecionado se uma lista de reprodução não estiver armazenada no disco.

- 1** Selecione “Modo de reprodução”.
- 2** Cada vez que “Modo de reprodução” é selecionado, o modo muda.

“Programa”: Reproduz o disco em ordem de número de programa

“Lista de reprodução”: Reproduz o disco em ordem de número de lista de reprodução

### Como alterar o canal de áudio

O canal de áudio pode ser mudado para discos com múltiplos canais de áudio.

- 1** Selecione “Principal/Secundário”.
- 2** A cada vez que “Principal/Secundário” for selecionado, o modo muda na seguinte ordem:

“Principal”: Canal de áudio principal

“Secundário”: Canal de áudio secundário

“Principal/Secundário”: Ambos os canais de áudio, principal e secundário

## Memória USB

áudio e vídeo USB podem ser reproduzidos neste sistema.

A tela de operação da memória USB pode ser acessada pelos seguintes métodos: → P.179

- Para conectar uma memória USB: → P.122



## Visão geral

### ■ Visor traseiro

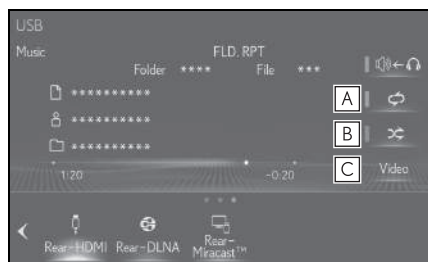
#### ▶ Áudio USB



- A** Seleção para definir a repetição da reprodução.
- B** Seleção para definir a reprodução aleatória.
- C** Seleção para exibir a tela de vídeo.

- Cada vez que  for selecionado, o modo muda da seguinte maneira:
  - ▶ Quando a reprodução aleatória está desligada
    - repetição de arquivo/trilha → repetição de pasta/álbum → desligado
  - ▶ Quando a reprodução aleatória está ligada
    - repetição de arquivo/trilha → desligado
- Cada vez que  for selecionado, o modo muda da seguinte maneira:
  - aleatório (1 pasta/álbum aleatório) → pasta/álbum aleatório (todas as pastas/álbuns aleatórios) → desligado

#### ▶ Vídeo USB

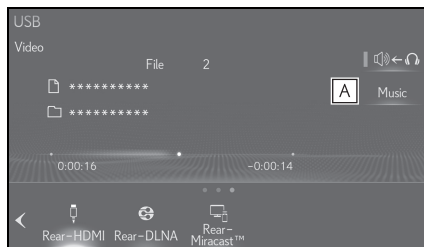

- A** Seleção para exibir a tela de áudio.

### ■ Painel Multioperações Traseiro

#### ▶ Tela de Operação (Áudio USB)

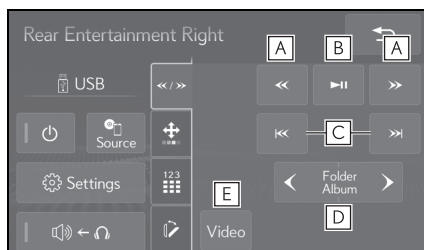

- A** Toque e segure para avançar/retroceder rapidamente.
- B** Seleção para reproduzir/pausar.
- C** Pressione para selecionar um arquivo/trilha.
- D** Pressione para selecionar uma pasta/álbum.
- E** Seleção para alterar o modo de vídeo.

#### ▶ Tela de Operação (Vídeo USB)

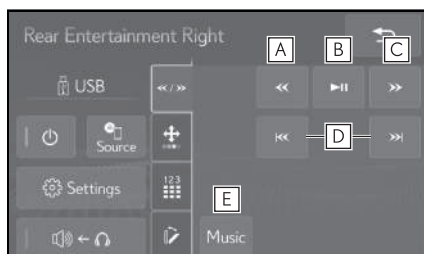

- A** Toque e segure para retroceder rapidamente.

- B** Selecione para reproduzir/pausar.
  - C** Durante a reprodução: Pressione e segure para avançar rapidamente. Durante uma pausa: Pressione e segure para avançar lentamente.
  - D** Pressione para selecionar um arquivo
  - E** Selecione para alterar o modo de música.
- Tela de do teclado direcional (Vídeo USB)

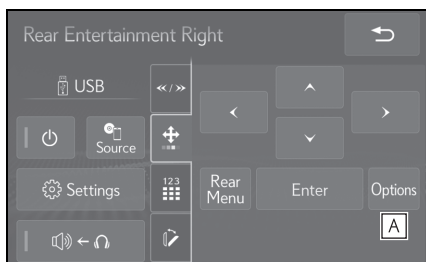

- A** Toque para exibir a tela de opções. (→P.199)

## Opções de vídeo USB

- 1 Toque em “Opções” na tela do teclado direcional.
- 2 Verifique se a tela a seguir é exibida.

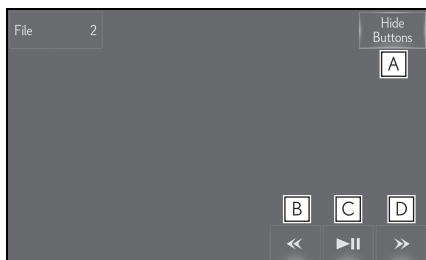

- A** Selecione para desligar a tela de opções.
- B** Selecione e segure para retroceder rapidamente.

## iPod

O áudio do iPod pode ser reproduzido neste sistema.

A tela de operação do iPod pode ser acessada pelos seguintes métodos: →P.179

- Conexão de um iPod: →P.122

## Visão geral

### ■ Visor traseiro

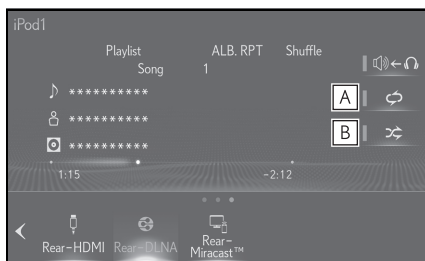

**A** Selecione para definir a repetição da reprodução.

**B** Selecione para definir a reprodução aleatória.

- Cada vez que  for selecionado, o modo muda da seguinte maneira:
  - ▶ Quando misturar estiver desligado (iPhone 5 ou versões posteriores)
    - repetição da trilha → repetição do álbum → desligado
  - ▶ Quando misturar estiver desligado (iPhone 4S ou versões anteriores)
    - repetição da trilha → desligado
  - ▶ Quando misturar estiver ligado
    - repetição da trilha → desligado

- Cada vez que  for selecionado, o modo muda da seguinte maneira:
  - misturar (misturar 1 álbum) → mistura de álbum (mistura de todos os álbuns) → desligado
- Algumas funções podem não estar disponíveis, dependendo do tipo de modelo.

### ■ Painel Multioperações Traseiro

▶ Tela de operação

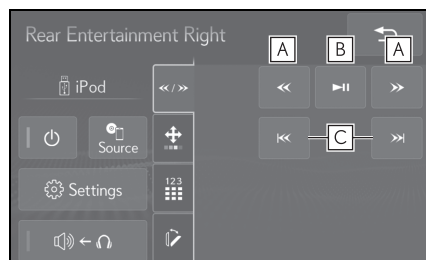

**A** Toque e segure para avançar/retroceder rapidamente.

**B** Selecione para reproduzir/pausar.

**C** Pressione para selecionar uma trilha.

## Áudio Bluetooth®

A tela de operação de áudio Bluetooth® pode ser acessada pelo seguinte método: → P.179

- Conexão de um dispositivo de áudio Bluetooth® : (→) P.144

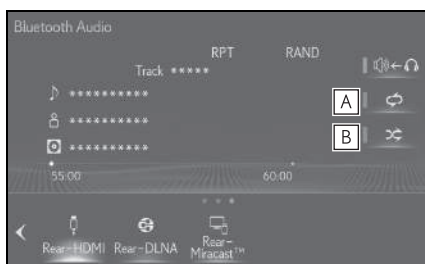

## Visão geral

### ■ Visor traseiro



**A** Seleção para definir a repetição da reprodução.

**B** Seleção para definir a reprodução aleatória.

- Cada vez que  for selecionado, o modo muda da seguinte maneira:
  - ▶ Quando a reprodução aleatória está desligada
    - repetição da trilha → repetição do álbum → desligado
  - ▶ Quando a reprodução aleatória está ligada
    - repetição da trilha → desligado
- Cada vez que  for selecionado, o modo muda da seguinte maneira:
  - aleatório (1 álbum aleatório) → álbum aleatório (todos os álbuns aleatórios) → desligado

- Dependendo do tipo de dispositivo de reprodução portátil conectado, algumas funções podem não estar disponíveis.

### ■ Painel Multioperações Traseiro

#### ▶ Tela de operação

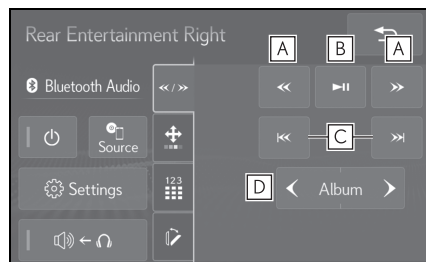

**A** Toque e segure para avançar/retroceder rapidamente.

**B** Seleção para reproduzir/pausar.

**C** Pressione para selecionar uma trilha.

**D** Pressione para selecionar um álbum.

## Cartão SD

Este sistema reproduz imagens fixas, música e filmes (vídeo SD, vídeo AVCHD™, etc.) que estão armazenados em um cartão SD.

A tela de operação de SD pode ser acessada pelo seguinte método:  
→P.179

- Para inserir um cartão SD:  
→P.181

## Como selecionar o modo SD

### ■ Visor traseiro

#### 1 Seleccione “Menu SD”.

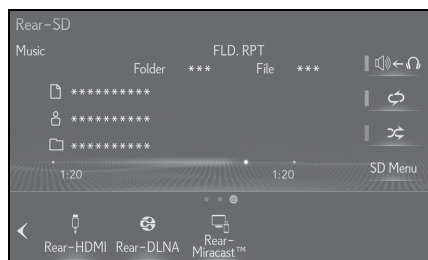

#### 2 Seleccione o modo desejado.

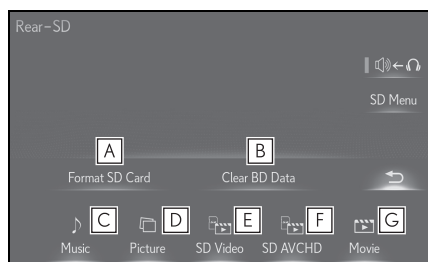

- A** Seleccione para formatar o cartão SD. Se o cartão SD for formatado, todos os dados no cartão serão apagados.

- B** Seleccione para excluir dados de Vídeo BD do cartão SD.
- C** Seleccione para reproduzir música. (→P.202)
- D** Seleccione para reproduzir imagens fixas. (→P.203)
- E** Seleccione para reproduzir vídeo SD. (→P.204)
- F** Seleccione para reproduzir Vídeo AVCHD™. (→P.204)
- G** Seleccione para reproduzir um filme. (→P.204)

### ■ Painel Multioperações Traseiro

- 1 Exiba a tela de operação avançada de áudio e vídeo. (→P.178)
- 2 Seleccione “Menu SD”.

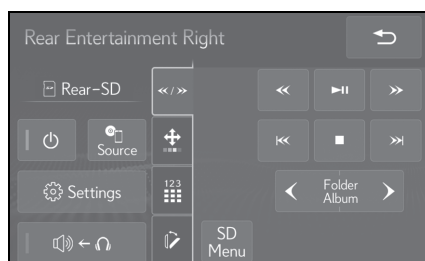

#### 3 Toque o modo desejado.

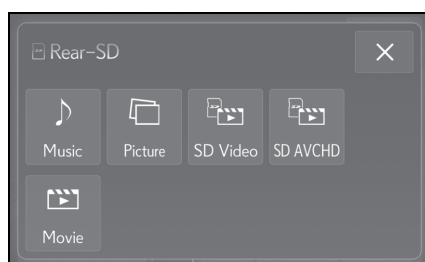

Para mais detalhes sobre o modo: →P.202

## Música



Os arquivos de música armazenados em um cartão SD podem ser reproduzidos.

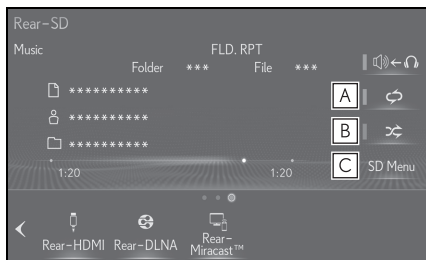

## ■ Visor traseiro



- A** Selecione para definir a repetição da reprodução.
- B** Selecione para definir a reprodução aleatória.
- C** Selecione para exibir a tela de menu SD. (→P.202)

- Cada vez que  for selecionado, o modo muda da seguinte maneira:
  - ▶ Quando a reprodução aleatória está desligada
  - Repetição de arquivo → repetição de pasta → desligado
  - ▶ Quando a reprodução aleatória está ligada
  - repetição de arquivo → desligado
- Cada vez que  for selecionado, o modo muda da seguinte maneira:
  - aleatório (1 pasta aleatória) → pasta aleatória (todas as pastas aleatórias) → desligado

## ■ Painel Multioperações Traseiro

- ▶ Tela de operação

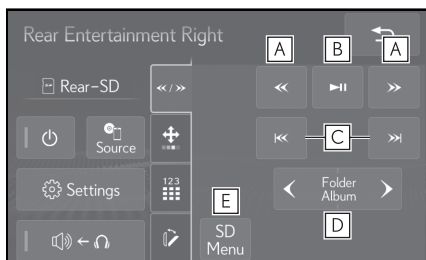

- A** Toque e segure para avançar/retroceder rapidamente.

- B** Selecione para reproduzir/pausar.
- C** Pressione para selecionar um arquivo
- D** Pressione para selecionar uma pasta.
- E** Selecione para exibir a tela de menu SD. (→P.202)

## Imagem

Arquivos de imagem armazenados no cartão SD podem ser exibidos individualmente ou em uma apresentação de slides.

## ■ Visor traseiro



- A** Selecione para exibir a imagem fixa desejada.
- B** Selecione para rolar as páginas.

## ■ Painel Multioperações Traseiro

- ▶ Tela do teclado direcional

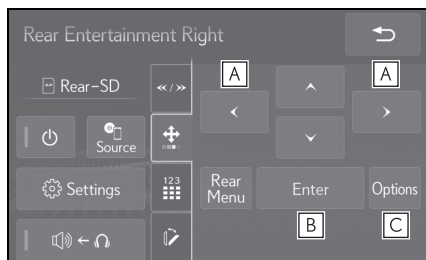

- A** Quando uma imagem em tela cheia for exibida, pressione para alterar a imagem exibida.

**B** Quando a lista de miniaturas de imagens for exibida: Pressione para exibir a imagem selecionada em tela cheia. Quando uma imagem em tela cheia for exibida: Pressione para exibir a lista de miniaturas de imagens.

**C** Quando uma imagem em tela cheia for exibida, pressione para exibir a tela de opções. (→P.204)

### Opções de imagem

- 1 Toque em “Opções” na tela do teclado direcional.
- 2 Verifique se a tela a seguir é exibida.

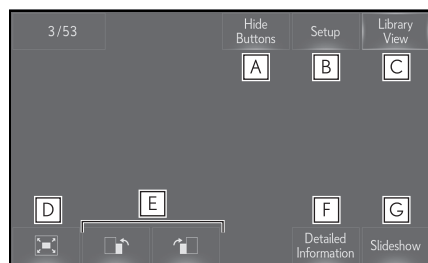

- A** Selecione para desligar a tela de opções.
- B** Selecione para exibir a tela “Configuração”. (→P.204)
- C** Selecione para exibir a tela da lista de imagens.
- D** Selecione para ampliar a imagem fixa.
- E** Selecione para girar a imagem fixa.
- F** Selecione para exibir as informações da imagem fixa atual.
- G** Selecione para iniciar uma apresentação de slides.

### Tela de configurações de imagem

- 1 Selecione “Configuração”.
- 2 Selecione o item a ser definido.

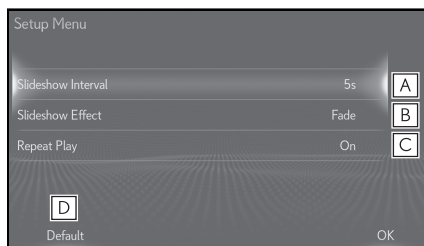

- A** Selecione para definir o tempo de intervalo da apresentação de slides: “5s” → “10s” → “15s” → “30s” → “60s”
- B** Selecione para configurar o efeito da apresentação de slides. “Esmacear” → “Deslizar” → “Limpar1” → “Limpar2” → “Dissolver” → “Ampliar” → “Desligar”
- C** Selecione para definir a repetição da apresentação de slides como ligada/desligada.
- D** Selecione para inicializar todos os menus.
- 3 Selecione “OK”.

### Video/AVCHD™/Filme

Os arquivos de vídeo armazenados em um cartão SD podem ser reproduzidos.

#### ■ Painel Multioperações Traseiro

##### ► Tela de operação

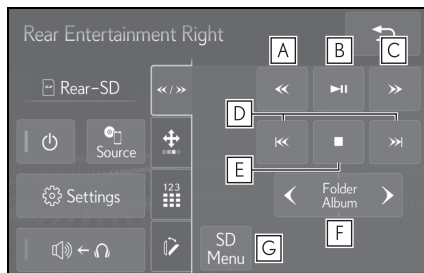

- A** Toque e segure para retroceder rapidamente.
- B** Selecione para reproduzir/pausar.
- C** Durante a reprodução: Pressione e segure para avançar rapidamente. Durante uma pausa: Pressione e segure para avançar lentamente.
- D** Pressione para selecionar um arquivo/capítulo.
- E** Selecione para parar.
- F** Pressione para selecionar uma pasta\*.
- G** Selecione para exibir a tela de menu SD. (→P.202)

\*: Filme SD apenas

- ▶ Tela do teclado direcional

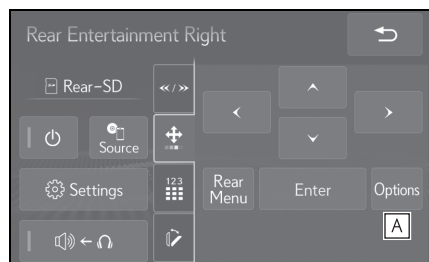

- A** Toque para exibir a tela de opções. (→P.205)

### Opções de Vídeo/AVCHD™/Filme

- 1** Toque em "Opções" na tela do teclado direcional.

- 2** Verifique se a tela a seguir é exibida.

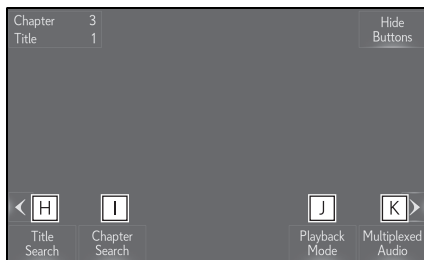
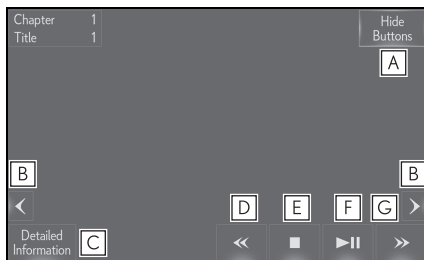

- A** Selecione para desligar a tela de opções.
- B** Selecione para exibir a próxima página ou a página anterior\*.
- C** Selecione para exibir as informações do arquivo.
- D** Selecione e segure para retroceder rapidamente.
- E** Selecione para parar.
- F** Selecione para reproduzir/pausar.
- G** Durante a reprodução: Selecione e segure para avançar rapidamente. Durante uma pausa: Selecione e segure para avançar lentamente.
- H** Selecione para pesquisar um título.\* (→P.206)
- I** Selecione para pesquisar um capítulo.\* (→P.206)
- J** Selecione para alterar o modo de reprodução.\* (→P.206)

**K** Selecione para alterar o canal de áudio.\* (→P.206)

\*: Apenas Vídeo SD

- Dependendo dos dados armazenados no cartão SD, alguns botões podem não ser exibidos na tela.

### Como pesquisar um título ou capítulo

- 1 Selecione “Buscar título” ou “Buscar capítulo”.
  - 2 Insira o número do título ou do capítulo e selecione “OK”.
- O dispositivo de reprodução começa a reproduzir o vídeo com o número do título ou do capítulo especificado.

### Como alterar o modo de reprodução

O modo de reprodução pode ser alterado para o modo programa ou o modo lista de reprodução. O modo lista de reprodução não pode ser selecionado se uma lista de reprodução não estiver armazenada no cartão SD.

- 1 Selecione “Modo de reprodução”.
- 2 Cada vez que “Modo de reprodução” é selecionado, o modo muda.

“Programa”: Reproduz o disco em ordem de número de programa

“Lista de reprodução”: Reproduz o disco em ordem de número de lista de reprodução

### Como alterar o canal de áudio

O canal de áudio pode ser mudado para vídeos com múltiplos canais de áudio.

- 1 Selecione “Áudio multiplexado”.
- 2 Cada vez que “Áudio” for selecionado, o modo mudará na seguinte ordem:

“Principal”: Canal de áudio principal

“Secundário”: Canal de áudio secundário

“Principal/Secundário”: Ambos os canais de áudio, principal e secundário

## Dispositivos externos

O sistema de entretenimento do banco traseiro reproduz vídeos e som quando o equipamento de áudio e vídeo é conectado à entrada A/V.

A tela de operação de dispositivos externos pode ser acessada pelos seguintes métodos: →P.179

- Para conectar um dispositivo externo

- dispositivo de reprodução dianteiro: →P.122

- dispositivo de reprodução traseiro: →P.182

## TV Digital\*

\*: Se equipado

A tela de operação de TV digital pode ser acessada pelos seguintes métodos: →P.179

## Visão geral

### ■ Visor traseiro

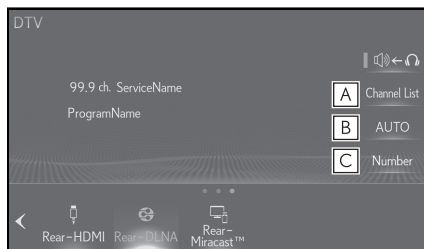

**A** Seleccione para exibir a tela de lista de canais. (→P.208)

**B** Seleccione para buscar os canais disponíveis e predefini-los na lista de canais.

**C** Seleccione para inserir o número de um canal. (→P.208)

### ■ Painel Multioperações Traseiro

#### ► Tela de operação

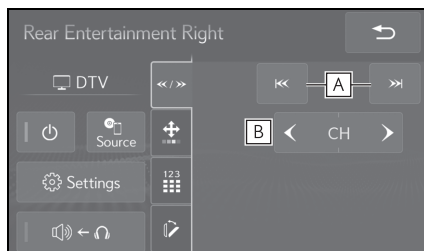

**A** Pressione para seleccionar um canal.

**B** Pressione para seleccionar um canal predefinido.

## ► Tela do teclado direcional

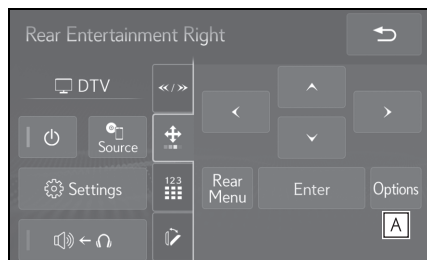

- A** Toque para exibir a tela de opções.  
(→P.208)

### Como selecionar um canal

#### Para selecionar um canal a partir da lista

- 1 Selecione “Lista de canais”.
- 2 Selecione o canal desejado.

“Tela cheia”: Selecione para exibir o vídeo em tela cheia.

#### Para inserir o número de um canal desejado

- 1 Selecione “Número”.
- 2 Insira o número do canal desejado e selecione “OK”.

### Opções de TV digital

- 1 Toque em “Opções” na tela do teclado direcional.

## 2 Verifique se a tela a seguir é exibida.

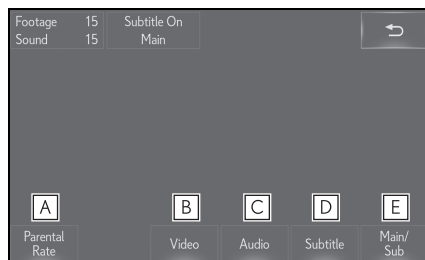

- A** Selecione para alterar o nível de restrições do telespectador.  
(→P.208)
- B** Selecione para alterar as configurações de exibição de TV.
- C** Selecione para alterar o idioma de áudio.
- D** Selecione para alterar o idioma da legenda.
- E** Selecione para alterar o canal de áudio.
- Cada vez que esse botão da tela for selecionado, a saída de som mudará na ordem “Principal” → “Secundário” → “Principal/Secundário”.

### Como configurar um nível de controle dos pais

- 1 Selecione “Classificação parental”.
- 2 Digite um código pessoal de 4 dígitos e selecione “OK”.
- 3 Selecione um nível de controle dos pais.

## DLNA traseira

Para utilizar a função DLNA traseira, o dispositivo equipado com o aplicativo do servidor de DLNA instalado deve estar conectado.

Os dispositivos (smartphone, etc.) equipados com o aplicativo do servidor de DLNA podem transmitir vídeo/música/foto para o sistema de entretenimento do banco traseiro via Wi-Fi<sup>®</sup>.\*

A tela de operação da DLNA traseira pode ser acessada pelos seguintes métodos: →P.179

\* Wi-Fi é uma marca registrada da Wi-Fi Alliance<sup>®</sup>.

- Se um dispositivo conectado for retirado da área de conexão do Wi-Fi<sup>®</sup>, a conexão será interrompida.
- Se o veículo for conduzido fora da área de cobertura da comunicação do celular, não será possível conectar-se à internet via Wi-Fi<sup>®</sup>.
- Se um dispositivo Bluetooth<sup>®</sup> for utilizado enquanto um outro estiver conectado por meio da função Wi-Fi<sup>®</sup>, a velocidade de comunicação poderá diminuir.
- Dependendo do ambiente no qual o ponto de acesso for utilizado, a velocidade de comunicação poderá ser baixa ou a comunicação não será possível.
- As redes de Wi-Fi<sup>®</sup> proporcionam o melhor tráfego.
- Quando a função DLNA traseira for utilizada, algumas funções do dispositivo conectado, como a conexão de internet, podem não estar disponíveis. Para saber

mais detalhes, consulte o manual do proprietário que acompanha o telefone celular.

- Se um dispositivo for conectado via Bluetooth<sup>®</sup> ao sistema de áudio dianteiro do sistema viva-voz ou de outra função, a função DLNA traseira não estará disponível, já que quaisquer conexões de Wi-Fi<sup>®</sup> para o sistema de entretenimento do banco traseiro será interrompida.



### ADVERTÊNCIA

- Utilize os dispositivos Wi-Fi<sup>®</sup> apenas quando for seguro e legal.
- A sua unidade de áudio possui antenas Wi-Fi<sup>®</sup>. Pessoas com marcapassos cardíacos implantados, dispositivos de terapia de ressincronização cardíaca ou desfibriladores cardioversores implantáveis devem manter uma distância segura entre eles e as antenas Wi-Fi<sup>®</sup>. As ondas de rádio podem afetar o funcionamento de tais dispositivos.
- Antes de utilizar dispositivos Wi-Fi<sup>®</sup>, usuários de quaisquer outros dispositivos médicos elétricos que não sejam marcapassos cardíacos implantados, dispositivos de terapia de ressincronização cardíaca ou desfibriladores cardioversores implantáveis devem consultar o fabricante destes equipamentos quanto a informações sobre a operação sob a influência de ondas de rádio. Ondas de rádio podem ter efeitos inesperados sobre o funcionamento de tais dispositivos médicos.
- Não opere os controles do smartphone nem permita que ele seja conectado ao sistema durante a condução.



### NOTA

- Não deixe o seu smartphone no veículo. Em particular, altas temperaturas dentro do veículo podem danificar o smartphone.

## Como conectar ao sistema

- 1 Exiba a tela de operação da DLNA traseira. (→P.179)
- 2 Verifique se o “Wi-Fi”<sup>\*</sup> está ligado.

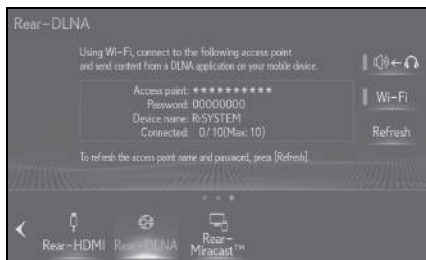

- 3 Conecte um dispositivo ao sistema de entretenimento do banco traseiro via Wi-Fi<sup>®</sup>.
- 4 Acione o dispositivo para reproduzir vídeo/músicas/fotos.

\*: Wi-Fi é uma marca registrada da Wi-Fi Alliance<sup>®</sup>.

- A reprodução da DLNA será interrompida nas seguintes situações:
  - A conexão DLNA é desligada no dispositivo.
  - A função Wi-Fi<sup>®</sup> está desligada.
  - A fonte do sistema de entretenimento do banco traseiro será mudada para uma fonte diferente. (→P.179)

## Alteração de senha e de nome do ponto de acesso

Após um dispositivo ser conectado a um ponto de acesso do Wi-Fi<sup>®</sup> do veículo uma vez, as informações do ponto de acesso permanecerão no dispositivo, possibilitando que ele se conecte automaticamente na próxima vez que

o dispositivo for trazido dentro da área do ponto de acesso, a menos que o nome do ponto de acesso ou a senha seja alterado (a).

Para alterar a senha e o nome do ponto de acesso, selecione “Atualizar”. Se houver alteração enquanto o dispositivo estiver conectado ao ponto de acesso, a conexão será cancelada.

- 1 Selecione “Atualizar”.

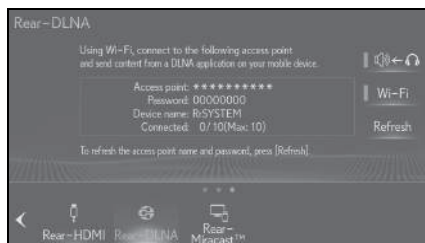

- 2 Selecione “Sim”.

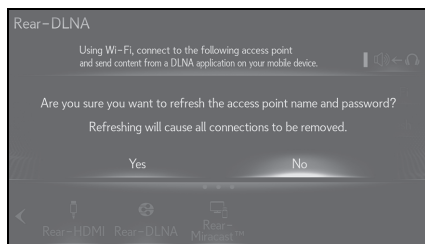

- A senha e o nome do ponto de acesso do Wi-Fi<sup>®</sup> poderá ser mudada apenas após “Atualizar” ser selecionado. (As configurações serão retidas quando o botão de partida <botão de partida> for desligado e ligado em seguida.)
- Se a conexão automática de um dispositivo previamente conectado não for a desejada, realize qualquer um dos procedimentos abaixo:
  - Selecione “Atualizar” no sistema;
  - Mude o sistema para outro modo.
  - Desative a conexão Wi-Fi<sup>®</sup> do sistema.
  - Desative a conexão Wi-Fi<sup>®</sup> do dispositivo.



## Operação da DLNA traseira

### ■ Visor traseiro

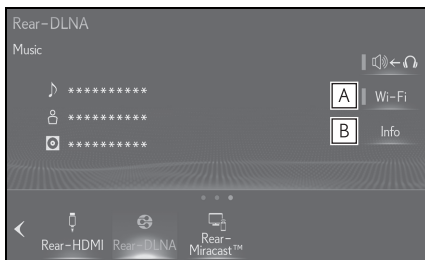

- A** A função Wi-Fi® é ligada/desligada.
- B** Selecione para exibir as informações do sistema de conexão do Wi-Fi®.

### ■ Painel Multioperações Traseiro

- ▶ Tela de operação (Música/vídeo apenas)

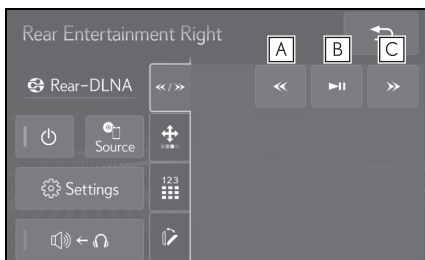

- A** Toque e segure para retroceder rapidamente.
- B** Selecione para reproduzir/pausar.
- C** Durante a reprodução: Pressione e segure para avançar rapidamente. Durante uma pausa: Pressione e segure para avançar lentamente.\*

\* : Apenas vídeo

- ▶ Tela do teclado direcional (Apenas Vídeo)

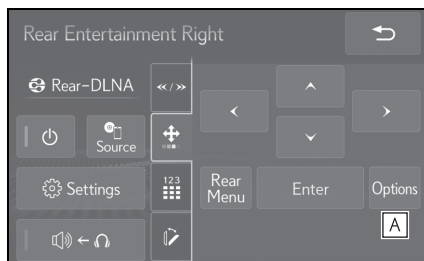

- A** Toque para exibir a tela de opções. (→P.211)

## Opções de vídeo

- 1 Toque em “Opções” na tela do teclado direcional.

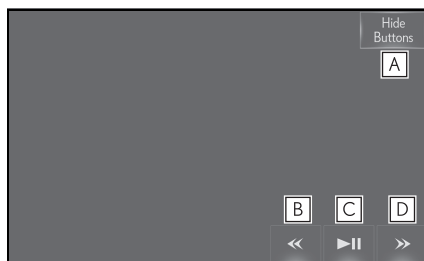

- A** Selecione para desligar a tela de opções.
- B** Selecione e segure para retroceder rapidamente.
- C** Selecione para reproduzir/pausar.
- D** Durante a reprodução: Selecione e segure para avançar rapidamente. Durante uma pausa: Selecione e segure para avançar lentamente.

## Miracast™ Traseiro \*

\*: Miracast é uma marca registrada da Wi-Fi Alliance®.

Os dispositivos compatíveis com o Miracast™ (smartphone, etc.)\*<sup>1</sup> podem reproduzir o vídeo e o áudio ao sistema de entretenimento do banco traseiro via Wi-Fi®.\*<sup>2</sup>

Essa função não está disponível se o smartphone não for certificado pela Wi-Fi Alliance® como dispositivo Miracast™.

A tela de operação do Miracast™ traseiro pode ser acessada pelos seguintes métodos: →P.179

\*<sup>1</sup>: Com Android OS versão 4.4 ou posterior

\*<sup>2</sup>: Wi-Fi é uma marca registrada da Wi-Fi Alliance®.

- Se um dispositivo for conectado via Bluetooth® ao sistema de áudio dianteiro do sistema viva-voz ou de outra função, a função do Miracast™ não estará disponível, já que quaisquer conexões de Wi-Fi® para o sistema de entretenimento do banco traseiro serão interrompidas.



### ADVERTÊNCIA

- Não opere os controles do smartphone nem permita que ele seja conectado ao sistema durante a condução.



### NOTA

- Não deixe o seu smartphone no veículo. Em particular, altas temperaturas dentro do veículo podem danificar o smartphone.

## Como conectar ao sistema

- 1 Exiba a tela de operação do Miracast™ traseiro. (→P.179)
- 2 Verifique se a tela a seguir é exibida.

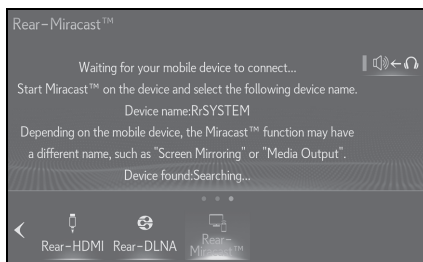

- 3 Ative o Miracast™ no dispositivo e configure-o para emissão ao sistema de entretenimento do banco traseiro.
- A reprodução do Miracast™ irá parar nas seguintes situações:
    - A função Miracast™ do dispositivo conectado é desligada.
    - Selecione "Desconectar" na tela de operação do Miracast™ traseiro.
    - A fonte do sistema de entretenimento do banco traseiro será mudada para uma fonte diferente. (→P.179)

## Operação do Miracast™ traseiro

### ■ Visor traseiro

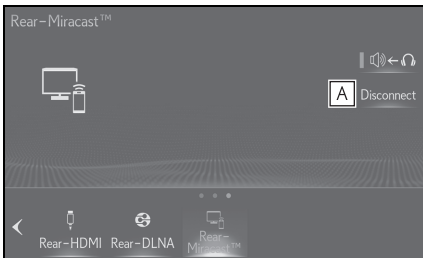

- A** Selecione para desconectar o dispositivo Miracast™.

## Configurações do sistema de entretenimento do banco traseiro

### Exibição da tela de configurações

- 1 Exiba a tela de operação avançada de áudio e vídeo. (→P.178)
- 2 Selecione “Configuração”.
- 3 Selecione a guia que deseja configurar.

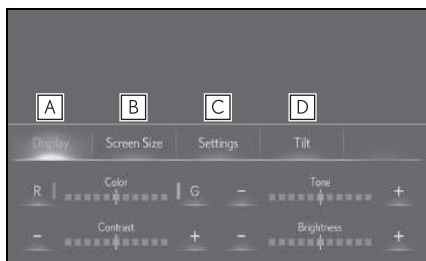

- A** Selecione para ajustar a tela. (→P.213)
- B** Selecione para alterar o tamanho da tela. (→P.214)

- C** Selecione para exibir a tela de configurações. (→P.214)
- D** Selecione para inclinar o visor traseiro. (→P.215)

- Dependendo da fonte de áudio, algumas funções podem não estar disponíveis.

### Como ajustar a tela

A qualidade de imagem da tela, como os níveis de brilho e contraste, pode ser ajustada. Os itens ajustáveis dependem da fonte de entrada selecionada.

- 1 Exiba a tela de configurações. (→P.213)
- 2 Selecione a aba “Exibição”.
- 3 Selecione o item que deseja configurar.

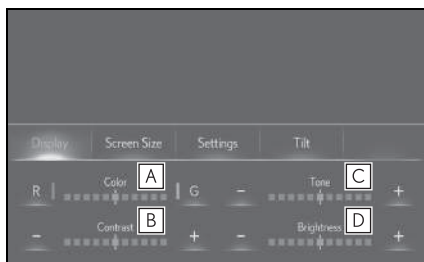

- A** Selecione para aumentar as cores verde e vermelha.
- B** Selecione para aumentar ou diminuir o contraste.
- C** Selecione para aumentar ou diminuir o tom.
- D** Selecione para escurecer ou clarear a tela.

### Como alterar o tamanho da tela

O tamanho da tela pode ser mudado para cada modo de entrada individualmente.

- 1 Exiba a tela de configurações. (→P.213)
- 2 Selecione a guia “Tamanho da tela”.
- 3 Selecione o tamanho de tela desejado.

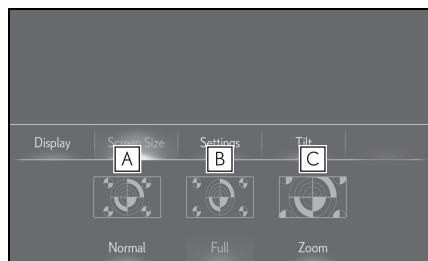

- A** Selecione para exibir a tela na relação original.
- B** Selecione para alargar a tela na relação 4:3 horizontalmente para preencher a tela.
- C** Selecione para aumentar a imagem na mesma proporção, horizontal e verticalmente.

● Dependendo da fonte, algumas funções podem não estar disponíveis.

### Tela de configurações

- 1 Exiba a tela de configurações. (→P.213)
- 2 Selecione a aba “Configuração”.
- 3 Selecione o item que deseja configurar.

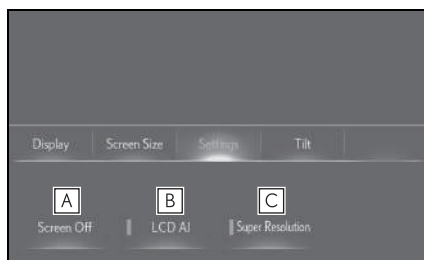

- A** Selecione para desligar o visor traseiro.
- B** Selecione para ligar/desligar o “LCD AI”. “LCD AI”. O “LCD AI” determina automaticamente o tom da imagem de vídeo e define o contraste para um nível ideal, exibindo uma imagem nítida.
- C** Selecione para ligar/desligar a função “Super resolução”. Quando ligada, a função “Super resolução” melhora a qualidade da imagem para exibir a imagem em maior resolução.

### Como inclinar o visor traseiro

- 1 Exiba a tela de configurações. (→P.213)
- 2 Selecione a aba “Inclinar”.
- 3 Selecione o item que deseja configurar.

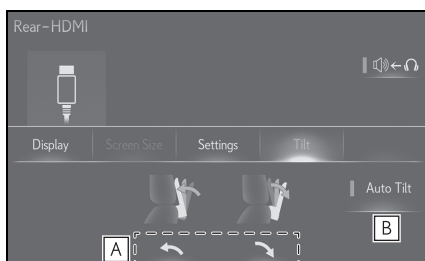

- A** Selecione para ajustar o ângulo de exibição traseiro. O ângulo de exibição traseiro é memorizado e será recuperado quando o botão de partida for colocado no modo ACESSÓRIOS ou IGNIÇÃO LIGADA <LIGADO>.
- B** Selecione para configurar o ajuste do ângulo automático dos visores traseiros como ligados/desligados.

#### ADVERTÊNCIA

- Ao ajustar o ângulo do visor traseiro, tome cuidado para não prender a mão, etc. nele, o que pode causar ferimentos ou falhas no visor.

#### NOTA

- Não tente mover o visor traseiro com as mãos, pois isso pode danificá-lo.

### Ajuste do ângulo automático dos visores traseiros

Quando o banco dianteiro for ajustado, o ângulo do visor traseiro correspondente será ajustado automaticamente. Se o ângulo do visor traseiro tiver sido manualmente ajustado, o ajuste automático será realizado de acordo com esse ângulo.

## Informações operacionais

### Visor traseiro

#### NOTA

- Limpeza do visor traseiro. Limpe o visor traseiro com um pano macio e seco. Se a tela for limpa com um pano áspero, é possível que a superfície da tela seja riscada.

### Tela de cuidado

Uma tela de cuidado será apresentada por alguns segundos quando o sistema de entretenimento do banco traseiro for ligado.

### Quando aparecer na tela

 indica que o ícone selecionado não pode ser usado neste momento.

### Volume

- Ajuste o volume quando conectar o fone de ouvido à tomada. Os sons altos podem ter um impacto significativo no corpo humano.
- As falas em alguns BDs/DVDs são gravadas em um volume baixo para enfatizar o impacto dos efeitos do som. Se você ajustar o volume presumindo que as conversações representam o nível de volume máximo que será reproduzido pelo BD/DVD, você poderá ser surpreendido por efeitos sonoros mais altos ou quando mudar para uma fonte de áudio diferente. Lembre-se disso ao ajustar o volume.

## Direitos autorais e marcas registradas

- Blu-ray Disc™, Blu-ray™, BD-Live™, BDXL™, e os logotipos são marcas registradas da Blu-ray Disc Association.

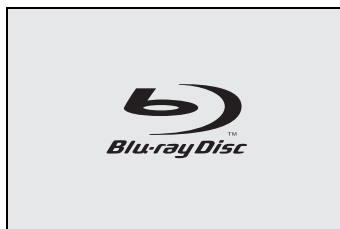

- “AVCHD”, “AVCHD Progressive” e o logotipo “AVCHD Progressive” são marcas registradas da Panasonic Corporation e da Sony Corporation.



- “DVD Logo” é uma marca registrada da DVD Format/Logo Licensing Corporation.



- O logotipo SDXC é uma marca registrada da SD-3C, LLC.

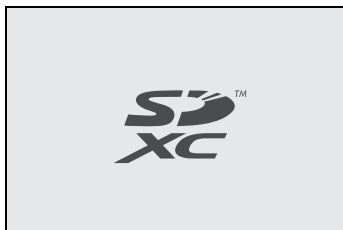

- Fabricado sob licença da Dolby Laboratories. Dolby e o símbolo double-D são marcas da Dolby Laboratories.

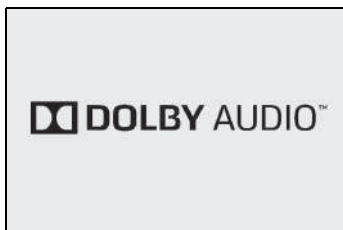

- Quanto às patentes DTS, consulte <http://patents.dts.com>. Fabricado sob licença da DTS Licensing Limited. DTS, DTS-HD, o Símbolo, & DTS e o Símbolo juntos são marcas registradas, e DTS-HD Master Audio | Essencial é uma marca registrada da DTS, Inc. © DTS, Inc. Todos os direitos reservados.



- Este produto é licenciado sob a licença do portfólio da patente MPEG-4, licença do portfólio da patente AVC e licença do portfólio da patente VC-1 para o uso pessoal de um consumidor ou outros usos sem

remuneração para

(i) codificação de vídeo em conformidade com o Padrão Visual MPEG-4, o Padrão AVC e o Padrão VC-1 ("MPEG-4/AVC/VC-1Video") e/ou

(ii) decodificação de Vídeo MPEG-4/AVC/VC-1 que foi codificado por um consumidor engajado em uma atividade pessoal e/ou foi obtido de um fornecedor de vídeo licenciado para fornecer Vídeo MPEG-4/AVC/VC-1.

Nenhuma licença é concedida nem será implícita para qualquer outro uso. Mais informações podem ser obtidas junto à MPEG LA, L.L.C. Consulte <http://www.mpegla.com>.

- Aviso da Cinavia  
Este produto usa tecnologia Cinavia para limitar o uso de cópias não autorizadas de alguns filmes e vídeos produzidos comercialmente e suas trilhas sonoras. Quando o uso proibido de uma cópia não autorizada for detectado, uma mensagem será exibida e a reprodução ou a cópia será interrompida. Mais informações sobre a tecnologia Cinavia são fornecidas no Cinavia Online Consumer Information Center em <http://www.cinavia.com>. Para solicitar mais informações sobre a Cinavia pelo correio, envie um cartão postal com seu endereço de correspondência para: Cinavia Consumer Information Center, P.O. Box 86851, San Diego, CA, 92138, USA.

- Este produto incorpora tecnologia proprietária sob licença da Verance Corporation e é protegido pela Patente 7.369.677 dos EUA e outras patentes dos EUA e mundiais emitidas e pendentes, assim como direito autoral e proteção de segredo comercial para certos aspectos de tal tecnologia. Cinavia é uma marca registrada da Verance Corporation. Copyright 2004-2014 Verance Corporation. Todos os direitos reservados pela Verance. A engenharia reversa ou desmontagem é proibida.
- WMA (Windows Media Audio), Microsoft, Windows e Windows Media são marcas registradas da Microsoft Corporation nos EUA e em outros países. Este produto é protegido por determinados direitos de propriedade intelectual da Microsoft Corporation e de terceiros. O uso ou a distribuição de tal tecnologia fora deste produto é proibido sem uma licença da Microsoft ou uma subsidiária autorizada da Microsoft e de terceiros.
- Esse item incorpora tecnologia de proteção contra cópia, protegida por patentes nos EUA e outros direitos de propriedade intelectual da Rovi Corporation. Engenharia reversa e desmontagem são proibidas.
- HDMI





|                       |  |
|-----------------------|--|
| English (original)    | The terms HDMI and HDMI High-Definition Multimedia Interface, and the HDMI Logo are trademarks or registered trademarks of HDMI Licensing Administrator, Inc. in the United States and other countries.  |
| Arabic                | شامل اع قيراجت و ا شامل اع HDMI High-Definition Multimedia Interface و HDMI Licensing Administrator, Inc. في كل من امريكا و دول اخرى.<br>شامل اع قيراجت و ا شامل اع HDMI High-Definition Multimedia Interface و HDMI Licensing Administrator, Inc. في كل من امريكا و دول اخرى. |
| Canadian French       | Les termes HDMI et HDMI High-Definition Multimedia Interface, de même que le logo HDMI sont des marques commerciales ou des marques déposées de HDMI Licensing Administrator, Inc. aux États-Unis et dans d'autres pays.   |
| Chinese (Simplified)  | HDMI、HDMI高清晰度多媒体接口以及HDMI标志是HDMI Licensing Administrator, Inc.在美国和其他国家的商标或注册商标。   |
| Chinese (Traditional) | HDMI、HDMI高清晰度多媒体接口及HDMI商標為HDMI Licensing Administrator, Inc.在美國及其他國家的商標或註冊商標。  |
| Czech                 | Pojmy HDMI a HDMI High-Definition Multimedia Interface a rovněž logo HDMI jsou ochranné známky nebo zapsané ochranné známky společnosti HDMI Licensing Administrator, Inc. ve Spojených státech a dalších zemích.  |
| Dutch                 | De begrippen HDMI en HDMI High-Definition Multimedia Interface, en het HDMI Logo zijn handelsmerken of geregistreerde handelsmerken van HDMI Licensing Administrator, Inc. in de Verenigde Staten en andere landen.  |
| French                | Les termes HDMI et High-Definition Multimedia Interface et le logo HDMI sont des marques commerciales ou des marques déposées de HDMI Licensing Administrator, Inc. aux Etats Unis et dans d'autres pays.  |
| German                | Die Begriffe HDMI und HDMI High-Definition Multimedia Interface sowie das HDMI-Logo sind Marken oder eingetragene Marken von HDMI Licensing Administrator, Inc. in den Vereinigten Staaten und anderen Ländern.  |
| Greek                 | Οι όροι HDMI και HDMI High-Definition Multimedia Interface, καθώς και το λογότυπο HDMI είναι εμπορικά σήματα ή σήματα κατατεθέντα της HDMI Licensing Administrator, Inc. στις Ηνωμένες Πολιτείες και σε άλλες χώρες.   |
| Indonesian            | HDMI, logo HDMI, dan High-Definition Multimedia Interface adalah merk dagang atau merk dagang terdaftar dari HDMI Licensing Administrator, Inc. di Amerika Serikat dan negara-negara lain.   |
| Italian               | I termini HDMI e High-Definition Multimedia Interface HDMI e il logo HDMI sono marchi o marchi registrati di HDMI Licensing Administrator, Inc. negli Stati Uniti e in altri paesi.  |
| Malay                 | Istilah HDMI dan Antara Muka Multimedia Definisi Tinggi HDMI serta Logo HDMI adalah tanda dagang atau tanda dagang berdaftar HDMI Licensing Administrator, Inc. di Amerika Syarikat dan negara lain.   |
| Persian               | "واژه های HDMI و رابط چندرسانه ای با وضوح بالا HDMI و آرم HDMI علامت تجاری یا علامت تجاری ثبت شده HDMI Licensing Administrator, Inc. در ایالات متحده و سایر کشورهاست."   |

|            |   |
|------------|---|
| Polish     | Terminy HDMI, HDMI High Definition Multimedia Interface oraz logo HDMI są znakami towarowymi lub zarejestrowanymi znakami towarowymi HDMI Licensing Administrator, Inc. w Stanach Zjednoczonych i innych krajach.                         |
| Portuguese | Os termos HDMI e High-Definition Multimedia Interface, e o Logo HDMI são marcas ou marcas registradas da HDMI Licensing Administrator, Inc. nos Estados Unidos e em outros países.  |
| Russian    | Термины HDMI и HDMI High-Definition Multimedia Interface и Логотип HDMI являются товарными знаками или зарегистрированными товарными знаками HDMI Licensing Administrator, Inc. в Соединенных Штатах и других странах.                    |
| Slovak     | Výrazy HDMI, HDMI High-Definition Multimedia Interface a logo HDMI sú obchodnými známami alebo registrovanými obchodnými známami spoločnosti HDMI Licensing Administrator, Inc. v Spojených štátoch amerických a ďalších krajinách.       |
| Slovenian  | Izrazi HDMI, visokoločljivostni večpredstavnostni vmesnik HDMI in logotip HDMI so blagovne znamke ali registrirane blagovne znamke družbe HDMI Licensing Administrator, Inc. v Združenih državah Amerike in drugih državah.               |
| Spanish    | Los términos HDMI y HDMI High-Definition Multimedia Interface, y el Logotipo HDMI son marcas comerciales o marcas registradas de HDMI Licensing Administrator, Inc. en los Estados Unidos y otros países.                                 |
| Thai       | <b>คำว่า HDMI และ HDMI High-Definition Multimedia Interface รวมทั้งโลโก้ HDMI เป็นเครื่องหมายการค้าหรือเครื่องหมายการค้าจดทะเบียนของ HDMI Licensing Administrator, Inc. ในประเทศสหรัฐอเมริกาและประเทศอื่น ๆ.</b>                          |
| Ukranian   | HDMI, HDMI High-Definition Multimedia Interface та логотип HDMI є торгівельними марками або зареєстрованими торгівельними марками HDMI Licensing Administrator, Inc. в США та інших країнах.  |
| Vietnamese | Các thuật ngữ HDMI và HDMI High-Definition Multimedia Interface, cũng như lô-gô HDMI là các nhãn hiệu thương mại hoặc các nhãn hiệu thương mại đã đăng ký của công ty HDMI Licensing Administrator, Inc. tại Hoa Kỳ và các quốc gia khác. |

- Java é uma marca registrada da Oracle e/ou suas afiliadas.



Oracle

\*Notice statement

\*This product includes the Oracle Java ME. The Terms and Conditions that govern your user of this software are as follows.\*

#### END USER LICENSE AGREEMENT

BEFORE USING THIS IN-CAR BLU-RAY PRODUCT, PLEASE READ ALL OF THE FOLLOWING TERMS AND CONDITIONS OF THIS END USER LICENSE AGREEMENT ("Agreement") CAREFULLY. THIS AGREEMENT IS A LEGALLY BINDING CONTRACT BETWEEN END USER (you) AND PANASONIC THAT SETS FORTH THE TERMS AND CONDITIONS THAT GOVERN YOUR USE OF ORACLE JAVA ME MEDIA PACK FOR CDC (the "program") IMPLEMENTED IN THIS IN-CAR BLU-RAY PRODUCT.

- (1) Java Technology Restrictions. You are prohibited from creating, modifying, changing the behavior of classes, interfaces, or subpackages that are in any way identified as "Java", "Javax", "Sun" or similar convention as specified by Oracle in any naming convention designation.
- (2) Trademarks and Logos. You shall acknowledge that Oracle owns the Java trademark and all Java-related trademarks, logos and icons including the Coffee Cup and Duke ("Java Marks") and shall agree to: (a) comply with the Java Trademark Guidelines at <http://www.oracle.com/us/legal/third-party-trademarks/index.html>; (b) not do anything harmful to or inconsistent with Oracle's rights in the Java Marks; and (c) assist Oracle in protecting those rights, including assigning to Oracle any rights acquired by you in any Java Mark.
- (3) Third Party Code. You shall read additional copyright notices and license terms applicable to portions of the programs are set forth below.

#### COMPONENTS

The following software (or certain identified files distributed with the software) may be included in this product. Unless otherwise specified, the software identified in this file is licensed under the licenses described below. The disclaimers and copyright notices provided are based on information made available to Oracle by the third party licensors listed.

#### 3DES

#### 3DES

Des3Cipher - the triple-DES encryption method

Copyright (C) 1996 by Jef Poskanzer <jef@mail.acme.com>. All rights reserved.

Redistribution and use in source and binary forms, with or without modification, are permitted provided that the following conditions are met:

1. Redistributions of source code must retain the above copyright notice, this list of conditions and the following disclaimer.
2. Redistributions in binary form must reproduce the above copyright notice, this list of conditions and the following disclaimer in the documentation and/or other materials provided with the distribution.

THIS SOFTWARE IS PROVIDED BY THE AUTHOR AND CONTRIBUTORS "AS IS" AND ANY EXPRESS OR IMPLIED WARRANTIES, INCLUDING, BUT NOT LIMITED TO, THE IMPLIED WARRANTIES OF MERCHANTABILITY AND FITNESS FOR A PARTICULAR PURPOSE ARE DISCLAIMED. IN NO EVENT SHALL THE AUTHOR OR CONTRIBUTORS BE LIABLE FOR ANY DIRECT, INDIRECT, INCIDENTAL, SPECIAL, EXEMPLARY, OR CONSEQUENTIAL DAMAGES (INCLUDING, BUT NOT LIMITED TO, PROCUREMENT OF SUBSTITUTE GOODS OR SERVICES; LOSS OF USE, DATA, OR PROFITS; OR BUSINESS INTERRUPTION) HOWEVER CAUSED AND ON ANY THEORY OF LIABILITY, WHETHER IN CONTRACT, STRICT LIABILITY, OR TORT (INCLUDING NEGLIGENCE OR OTHERWISE) ARISING IN ANY WAY OUT OF THE USE OF THIS SOFTWARE, EVEN IF ADVISED OF THE POSSIBILITY OF SUCH DAMAGE.

Visit the ACME Labs Java page for up-to-date versions of this and other fine Java utilities: <http://www.acme.com/java/>

#### AES

#### Cryptix General License

Copyright (c) 1995-2005 The Cryptix Foundation Limited All rights reserved.

Redistribution and use in source and binary forms, with or without modification, are permitted provided that the following conditions are met:

1. Redistributions of source code must retain the copyright notice, this list of conditions and the following disclaimer.
2. Redistributions in binary form must reproduce the above copyright notice, this list of conditions and the following disclaimer in the documentation and/or other materials provided with the distribution.

THIS SOFTWARE IS PROVIDED BY THE CRYPTIX FOUNDATION LIMITED AND CONTRIBUTORS "AS IS" AND ANY EXPRESS OR IMPLIED WARRANTIES, INCLUDING, BUT NOT LIMITED TO, THE IMPLIED WARRANTIES OF MERCHANTABILITY AND FITNESS FOR A PARTICULAR PURPOSE ARE DISCLAIMED. IN NO EVENT SHALL THE CRYPTIX FOUNDATION LIMITED OR CONTRIBUTORS BE LIABLE FOR ANY DIRECT, INDIRECT, INCIDENTAL, SPECIAL, EXEMPLARY, OR CONSEQUENTIAL DAMAGES (INCLUDING, BUT NOT LIMITED TO, PROCUREMENT OF SUBSTITUTE GOODS OR SERVICES; LOSS OF USE, DATA, OR PROFITS; OR BUSINESS INTERRUPTION) HOWEVER CAUSED AND ON ANY THEORY OF LIABILITY, WHETHER IN CONTRACT, STRICT LIABILITY, OR TORT (INCLUDING NEGLIGENCE OR OTHERWISE) ARISING IN ANY WAY OUT OF THE USE OF THIS SOFTWARE, EVEN IF ADVISED OF THE POSSIBILITY OF SUCH DAMAGE.

DES

DES

DesCipher - the DES encryption method

© The meat of this code is by Dave Zimmerman &lt;dzimmer@widget.com&gt;, and is:

Copyright (c) 1995 Widget Workshop, Inc. All Rights Reserved.

Permission to use, copy, modify, and distribute this software and its documentation for NON-COMMERCIAL or COMMERCIAL purposes and without fee is hereby granted, provided that this copyright notice is kept intact.

WIDGET WORKSHOP MAKES NO REPRESENTATIONS OR WARRANTIES ABOUT THE SUITABILITY OF THE SOFTWARE, EITHER EXPRESS OR IMPLIED, INCLUDING BUT NOT LIMITED TO THE IMPLIED WARRANTIES OF MERCHANTABILITY, FITNESS FOR A PARTICULAR PURPOSE, OR NON-INFRINGEMENT. WIDGET WORKSHOP SHALL NOT BE LIABLE FOR ANY DAMAGES SUFFERED BY LICENSEE AS A RESULT OF USING, MODIFYING OR DISTRIBUTING THIS SOFTWARE OR ITS DERIVATIVES.

THIS SOFTWARE IS NOT DESIGNED OR INTENDED FOR USE OR RESALE AS ON-LINE CONTROL EQUIPMENT IN HAZARDOUS ENVIRONMENTS REQUIRING FAIL-SAFE PERFORMANCE, SUCH AS IN THE OPERATION OF NUCLEAR FACILITIES, AIRCRAFT NAVIGATION OR COMMUNICATION SYSTEMS, AIR TRAFFIC CONTROL, DIRECT LIFE SUPPORT MACHINES, OR WEAPONS SYSTEMS, IN WHICH THE FAILURE OF THE SOFTWARE COULD LEAD DIRECTLY TO DEATH, PERSONAL INJURY, OR SEVERE PHYSICAL OR ENVIRONMENTAL DAMAGE ('HIGH RISK ACTIVITIES'). WIDGET WORKSHOP SPECIFICALLY DISCLAIMS ANY EXPRESS OR IMPLIED WARRANTY OF FITNESS FOR HIGH RISK ACTIVITIES.

© The rest of the code is:

Copyright (C) 1996 by Jef Poskanzer &lt;jef@mail.acme.com&gt;. All rights reserved.

Redistribution and use in source and binary forms, with or without modification, are permitted provided that the following conditions are met:

1. Redistributions of source code must retain the above copyright notice, this list of conditions and the following disclaimer.
2. Redistributions in binary form must reproduce the above copyright notice, this list of conditions and the following disclaimer in the documentation and/or other materials provided with the distribution.

THIS SOFTWARE IS PROVIDED BY THE AUTHOR AND CONTRIBUTORS "AS IS" AND ANY EXPRESS OR IMPLIED WARRANTIES, INCLUDING, BUT NOT LIMITED TO, THE IMPLIED WARRANTIES OF MERCHANTABILITY AND FITNESS FOR A PARTICULAR PURPOSE ARE DISCLAIMED. IN NO EVENT SHALL THE AUTHOR OR CONTRIBUTORS BE LIABLE FOR ANY DIRECT, INDIRECT, INCIDENTAL, SPECIAL, EXEMPLARY, OR CONSEQUENTIAL DAMAGES (INCLUDING, BUT NOT LIMITED TO, PROCUREMENT OF SUBSTITUTE GOODS OR SERVICES; LOSS OF USE, DATA, OR PROFITS; OR BUSINESS INTERRUPTION) HOWEVER CAUSED AND ON ANY THEORY OF LIABILITY, WHETHER IN CONTRACT, STRICT LIABILITY, OR TORT (INCLUDING NEGLIGENCE OR OTHERWISE) ARISING IN ANY WAY OUT OF THE USE OF THIS SOFTWARE, EVEN IF ADVISED OF THE POSSIBILITY OF SUCH DAMAGE.

Visit the ACME Labs Java page for up-to-date versions of this and other fine Java utilities: <http://www.acme.com/java/>

JPEG library

The authors make NO WARRANTY or representation, either express or implied, with respect to this software, its quality, accuracy, merchantability, or fitness for a particular purpose. This software is provided 'AS IS', and you, its user, assume the entire risk as to its quality and accuracy.

This software is copyright (C) 1991-1998, Thomas G. Lane.

zlib 1.1.3

© Acknowledgments:

Oracle gratefully acknowledges the contributions of Jean-loup Gailly and Mark Adler in creating the zlib general purpose compression library which is used in this product.

© Copyright notice:

(C) 1995-1998 Jean-loup Gailly and Mark Adler

This software is provided 'as-is', without any express or implied warranty. In no event will the authors be held liable for any damages arising from the use of this software.

Permission is granted to anyone to use this software for any purpose, including commercial applications, and to alter it and redistribute it freely, subject to the following restrictions:

1. The origin of this software must not be misrepresented; you must not claim that you wrote the original software. If you use this software in a product, an acknowledgment in the product documentation would be appreciated but is not required.
2. Altered source versions must be plainly marked as such, and must not be misrepresented as being the original software.
3. This notice may not be removed or altered from any source distribution.

Jean-loup Gailly      Mark Adler  
joup@gzip.org      m Adler@alum1.cba.tech.edu

If you use the zlib library in a product, we would appreciate "net" receiving lengthy legal documents to sign. The sources are provided for free but without warranty of any kind. The library has been entirely written by Jean-loup Gailly and Mark Adler; it does not include third-party code.

If you redistribute modified sources, we would appreciate that you include in the file ChangeLog history information documenting your changes.

(4) Others.

- (i) You shall not install the programs separately and independently from this Blu-ray product.
- (ii) You agree not to reply on the future availability of any programs or services which Oracle will provide.

(5) ENTIRE AGREEMENT

You agree that this Agreement is the complete agreement pertaining to the subject matter hereof (including references to information contained in a URL) and this Agreement supersedes all prior or contemporaneous written or oral agreements or representations existing between you and Panasonic with respect to such subject matter. If any term of this Agreement is found to be invalid or unenforceable, the remaining provisions will remain effective. Panasonic's failure to enforce any right or provisions in this Agreement will not constitute a waiver of such provision, or any other provision of this Agreement.



## ● Sobre Software de Código Aberto

■ This product incorporates the following software:

- (1) the software developed by, or developed for, Panasonic Corporation ( "Panasonic" ),
- (2) the software owned by third party and licensed to Panasonic,
- (3) the software licensed under the GNU GENERAL PUBLIC LICENSE, Version 2 ( "GPL" ),
- (4) the software licensed under the GNU LIBRARY GENERAL PUBLIC LICENSE, Version 2.0 or the GNU LESSER GENERAL PUBLIC LICENSE, Version 2.1 (collectively "LGPL" ), and/or
- (5) open sourced software licensed under terms and conditions other than GPL or LGPL.

■ For the software classified as (3) or (4) above, please refer to the terms and conditions of GPL and LGPL at the websites listed below:

GPL:

<http://www.gnu.org/licenses/old-licenses/gpl-2.0.html>

LGPL:

<http://www.gnu.org/licenses/old-licenses/lgpl-2.1.html>

<http://www.gnu.org/licenses/old-licenses/lgpl-2.0.html>

The software classified as (3) and (4) above are copyrighted by multiple people. Please refer to the website below regarding the copyright notices of those people.  
<http://car.panasonic.jp/oss/ca9gwkz2/>

The software licensed under GPL/LGPL ("GPL/LGPL Software") is distributed in the hope that it will be useful, but WITHOUT ANY WARRANTY, without even the implied warranty of MERCHANTABILITY or FITNESS FOR A PARTICULAR PURPOSE.

At least three (3) years from delivery of products, Panasonic will give to any third party who contacts us at the Contact Information provided below, for a charge no more than our cost of physically performing source code distribution, a complete machine-readable copy of the source code corresponding to the GPL/LGPL Software. Please note that we are unable to answer any queries regarding source code details, etc. In addition, it is necessary for end users to provide their own internet connection. The end user is responsible for any connection or line charges incurred through browsing websites or downloading.

[Contact Information]

General Manager, Engineering Administration Department  
Automotive Infotainment Systems Business Division  
Automotive & Industrial Systems Company  
Panasonic Corporation  
4261 Ikonobe-cho, Tsuzuki-ku, Yokohama, Kanagawa 224-8520, Japan

Furthermore, source code corresponding to the GPL/LGPL Software listed above is freely available to you and any member of the public at the website below:  
<http://car.panasonic.jp/oss/ca9gwkz2/>

■ The software classified as (5) above contains various open sourced software ( "OSS" ) including the following software:

<1> juniversalchardet-1.0.2

Copyright (C) 1998 the Initial Developer. All Rights Reserved.  
This software licensed under Mozilla Public License Version 1.1 ( "MPL-1.1" ).  
Please refer to the terms and conditions of MPL-1.1 at the website below:  
<https://www.mozilla.org/en-US/MPL/1.1/>

Corresponding source code is freely available to you and any member of the public at the website below:  
<http://www.antepedia.com/detail/p/juniversalchardet.html>

<2> dhcp-4.2.1-P1

Copyright (c) 2004-2011 by Internet Systems Consortium, Inc. ("ISC")  
Copyright (c) 1995-2003 by Internet Software Consortium  
Permission to use, copy, modify, and distribute this software for any purpose with or without fee is hereby granted, provided that the above copyright notice and this permission notice appear in all copies.  
THE SOFTWARE IS PROVIDED "AS IS" AND ISC DISCLAIMS ALL WARRANTIES WITH REGARD TO THIS SOFTWARE INCLUDING ALL IMPLIED WARRANTIES OF MERCHANTABILITY AND FITNESS. IN NO EVENT SHALL ISC BE LIABLE FOR ANY SPECIAL, DIRECT, INDIRECT, OR CONSEQUENTIAL DAMAGES OR ANY DAMAGES WHATSOEVER RESULTING FROM LOSS OF USE, DATA OR PROFITS, WHETHER IN AN ACTION OF CONTRACT, NEGLIGENCE OR OTHER TORTIOUS ACTION, ARISING OUT OF OR IN CONNECTION WITH THE USE OR PERFORMANCE OF THIS SOFTWARE.

Internet Systems Consortium, Inc.  
 950 Charter Street  
 Redwood City, CA 94063  
 <info@isc.org>  
 https://www.isc.org/

<3> iw-3.11

Copyright (c) 2007, 2008 Johannes Berg  
 Copyright (c) 2007 Andy Lutomirski  
 Copyright (c) 2007 Mike Kershaw  
 Copyright (c) 2008-2009 Luis R. Rodriguez

Permission to use, copy, modify, and/or distribute this software for any purpose with or without fee is hereby granted, provided that the above copyright notice and this permission notice appear in all copies. THE SOFTWARE IS PROVIDED "AS IS" AND THE AUTHOR DISCLAIMS ALL WARRANTIES WITH REGARD TO THIS SOFTWARE INCLUDING ALL IMPLIED WARRANTIES OF MERCHANTABILITY AND FITNESS. IN NO EVENT SHALL THE AUTHOR BE LIABLE FOR ANY SPECIAL, DIRECT, INDIRECT, OR CONSEQUENTIAL DAMAGES OR ANY DAMAGES WHATSOEVER RESULTING FROM LOSS OF USE, DATA OR PROFITS, WHETHER IN AN ACTION OF CONTRACT, NEGLIGENCE OR OTHER TORTIOUS ACTION, ARISING OUT OF OR IN CONNECTION WITH THE USE OR PERFORMANCE OF THIS SOFTWARE.

<4> expat-2.1.0

Copyright (c) 1998, 1999, 2000 Thai Open Source Software Center Ltd  
 and Clark Cooper

Copyright (c) 2001, 2002, 2003, 2004, 2005, 2006 Expat maintainers. Permission is hereby granted, free of charge, to any person obtaining a copy of this software and associated documentation files (the "Software"), to deal in the Software without restriction, including without limitation the rights to use, copy, modify, merge, publish, distribute, sublicense, and/or sell copies of the Software, and to permit persons to whom the Software is furnished to do so, subject to the following conditions:

The above copyright notice and this permission notice shall be included in all copies or substantial portions of the Software.

THE SOFTWARE IS PROVIDED "AS IS", WITHOUT WARRANTY OF ANY KIND, EXPRESS OR IMPLIED, INCLUDING BUT NOT LIMITED TO THE WARRANTIES OF MERCHANTABILITY, FITNESS FOR A PARTICULAR PURPOSE AND NONINFRINGEMENT. IN NO EVENT SHALL THE AUTHORS OR COPYRIGHT HOLDERS BE LIABLE FOR ANY CLAIM, DAMAGES OR OTHER LIABILITY, WHETHER IN AN ACTION OF CONTRACT, TORT OR OTHERWISE, ARISING FROM, OUT OF OR IN CONNECTION WITH THE SOFTWARE OR THE USE OR OTHER DEALINGS IN THE SOFTWARE.

<5> libxml2-2.9.1

Except where otherwise noted in the source code (e.g. the files hash.c, list.c and the trio files, which are covered by a similar licence but with different Copyright notices) all the files are:

Copyright (C) 1998-2012 Daniel Veillard. All Rights Reserved. Permission is hereby granted, free of charge, to any person obtaining a copy of this software and associated documentation files (the "Software"), to deal in the Software without restriction, including without limitation the rights to use, copy, modify, merge, publish, distribute, sublicense, and/or sell copies of the Software, and to permit persons to whom the Software is furnished to do so, subject to the following conditions:

The above copyright notice and this permission notice shall be included in all copies or substantial portions of the Software.

THE SOFTWARE IS PROVIDED "AS IS", WITHOUT WARRANTY OF ANY KIND, EXPRESS OR IMPLIED, INCLUDING BUT NOT LIMITED TO THE WARRANTIES OF MERCHANTABILITY, FITNESS FOR A PARTICULAR PURPOSE AND NONINFRINGEMENT. IN NO EVENT SHALL THE AUTHORS OR COPYRIGHT HOLDERS BE LIABLE FOR ANY CLAIM, DAMAGES OR OTHER LIABILITY, WHETHER IN AN ACTION OF CONTRACT, TORT OR OTHERWISE, ARISING FROM, OUT OF OR IN CONNECTION WITH THE SOFTWARE OR THE USE OR OTHER DEALINGS IN THE SOFTWARE.

<6> openssl-1.0.0a

This product includes software developed by the OpenSSL Project for use in the OpenSSL Toolkit (<http://www.openssl.org/>)

Copyright (C) 1995-1998 Eric Young (eay@cryptsoft.com)

All rights reserved.

This package is an SSL implementation written by Eric Young (eay@cryptsoft.com). The implementation was written so as to conform with Netscapes SSL.

This product includes software written by Tim Hudson (tjh@cryptsoft.com).

```
<7> tcp_wrappers-7.6
Copyright 1995 by Wietse Venema. All rights reserved. Some individual
files may be covered by other copyrights.
This material was originally written and compiled by Wietse Venema at
Eindhoven University of Technology, The Netherlands, in 1990, 1991,
1992, 1993, 1994 and 1995.
Redistribution and use in source and binary forms, with or without
modification, are permitted provided that this entire copyright notice
is duplicated in all such copies.
This software is provided "as is" and without any expressed or implied
warranties, including, without limitation, the implied warranties of
merchantability and fitness for any particular purpose.

<8> libjpeg
This software is based in part on the work of the independent JPEG Group.

<9> Bitstream Vera Fonts
Copyright (c) 2003 by Bitstream, Inc. All Rights Reserved. Bitstream Vera is a
trademark of Bitstream, Inc.
Permission is hereby granted, free of charge, to any person obtaining a copy of the
fonts accompanying this license ("Fonts") and associated documentation files (the
"Font Software"), to reproduce and distribute the Font Software, including without
limitation the rights to use, copy, merge, publish, distribute, and/or sell copies of the
Font Software, and to permit persons to whom the Font Software is furnished to do so,
subject to the following conditions:
The above copyright and trademark notices and this permission notice shall be
included in all copies of one or more of the Font Software typefaces.
The Font Software may be modified, altered, or added to, and in particular the
designs of glyphs or characters in the Fonts may be modified and additional glyphs
or characters may be added to the Fonts, only if the fonts are renamed to names not
containing either the words "Bitstream" or the word "Vera".
This License becomes null and void to the extent applicable to Fonts or Font Software
that has been modified and is distributed under the "Bitstream Vera" names.
The Font Software may be sold as part of a larger software package but no copy of one
or more of the Font Software typefaces may be sold by itself.
THE FONT SOFTWARE IS PROVIDED "AS IS", WITHOUT WARRANTY OF ANY
KIND, EXPRESS OR IMPLIED, INCLUDING BUT NOT LIMITED TO ANY WARRANTIES
OF MERCHANTABILITY, FITNESS FOR A PARTICULAR PURPOSE AND
NONINFRINGEMENT OF COPYRIGHT, PATENT, TRADEMARK, OR OTHER RIGHT.
IN NO EVENT SHALL BITSTREAM OR THE GNOME FOUNDATION BE LIABLE FOR
ANY CLAIM, DAMAGES OR OTHER LIABILITY, INCLUDING ANY GENERAL, SPECIAL,
INDIRECT, INCIDENTAL, OR CONSEQUENTIAL DAMAGES, WHETHER IN AN ACTION
OF CONTRACT, TORT OR OTHERWISE, ARISING FROM, OUT OF THE USE OR
INABILITY TO USE THE FONT SOFTWARE OR FROM OTHER DEALINGS IN THE FONT
SOFTWARE.
Except as contained in this notice, the names of Gnome, the Gnome Foundation, and
Bitstream Inc., shall not be used in advertising or otherwise to promote the sale, use or
other dealings in this Font Software without prior written authorization from the Gnome
Foundation or Bitstream Inc., respectively. For further information, contact: fonts at
gnome dot org.

<10> libtiff-4.0.0beta7
Copyright (c) 1988-1997 Sam Leffler
Copyright (c) 1991-1997 Silicon Graphics, Inc.
Permission to use, copy, modify, distribute, and sell this software and
its documentation for any purpose is hereby granted without fee, provided
that (i) the above copyright notices and this permission notice appear in
all copies of the software and related documentation, and (ii) the names of
Sam Leffler and Silicon Graphics may not be used in any advertising or
publicity relating to the software without the specific, prior written
permission of Sam Leffler and Silicon Graphics.
THE SOFTWARE IS PROVIDED "AS-IS" AND WITHOUT WARRANTY OF ANY KIND,
EXPRESS, IMPLIED OR OTHERWISE, INCLUDING WITHOUT LIMITATION, ANY
WARRANTY OF MERCHANTABILITY OR FITNESS FOR A PARTICULAR PURPOSE.
IN NO EVENT SHALL SAM LEFFLER OR SILICON GRAPHICS BE LIABLE FOR
ANY SPECIAL, INCIDENTAL, INDIRECT OR CONSEQUENTIAL DAMAGES OF ANY KIND,
OR ANY DAMAGES WHATSOEVER RESULTING FROM LOSS OF USE, DATA OR PROFITS,
WHETHER OR NOT ADVISED OF THE POSSIBILITY OF DAMAGE, AND ON ANY THEORY OF
LIABILITY, ARISING OUT OF OR IN CONNECTION WITH THE USE OR PERFORMANCE
OF THIS SOFTWARE.
```



<11> giflib-4.1.6

The GIFLIB distribution is Copyright (c) 1997 Eric S. Raymond  
Permission is hereby granted, free of charge, to any person obtaining a copy of this software and associated documentation files (the "Software"), to deal in the Software without restriction, including without limitation the rights to use, copy, modify, merge, publish, distribute, sublicense, and/or sell copies of the Software, and to permit persons to whom the Software is furnished to do so, subject to the following conditions:

The above copyright notice and this permission notice shall be included in all copies or substantial portions of the Software.

THE SOFTWARE IS PROVIDED "AS IS", WITHOUT WARRANTY OF ANY KIND, EXPRESS OR IMPLIED, INCLUDING BUT NOT LIMITED TO THE WARRANTIES OF MERCHANTABILITY, FITNESS FOR A PARTICULAR PURPOSE AND NONINFRINGEMENT. IN NO EVENT SHALL THE AUTHORS OR COPYRIGHT HOLDERS BE LIABLE FOR ANY CLAIM, DAMAGES OR OTHER LIABILITY, WHETHER IN AN ACTION OF CONTRACT, TORT OR OTHERWISE, ARISING FROM, OUT OF OR IN CONNECTION WITH THE SOFTWARE OR THE USE OR OTHER DEALINGS IN THE SOFTWARE.

<12> libGLESv1\_CM, so.1

MIT-V:18

SGI FREE SOFTWARE LICENSE B (Version 2.0, Sept. 18, 2008)

Copyright (C) Silicon Graphics, Inc. All Rights Reserved.

Permission is hereby granted, free of charge, to any person obtaining a copy of this software and associated documentation files (the "Software"), to deal in the Software without restriction, including without limitation the rights to use, copy, modify, merge, publish, distribute, sublicense, and/or sell copies of the Software, and to permit persons to whom the Software is furnished to do so, subject to the following conditions: The above copyright notice including the dates of first publication and either this permission notice or a reference to

<http://oss.sgi.com/projects/FreeB/> shall be included in all copies or substantial portions of the Software.

THE SOFTWARE IS PROVIDED "AS IS", WITHOUT WARRANTY OF ANY KIND, EXPRESS OR IMPLIED, INCLUDING BUT NOT LIMITED TO THE WARRANTIES OF MERCHANTABILITY, FITNESS FOR A PARTICULAR PURPOSE AND NONINFRINGEMENT. IN NO EVENT SHALL SILICON GRAPHICS, INC. BE LIABLE FOR ANY CLAIM, DAMAGES OR OTHER LIABILITY, WHETHER IN AN ACTION OF CONTRACT, TORT OR OTHERWISE, ARISING FROM, OUT OF OR IN CONNECTION WITH THE SOFTWARE OR THE USE OR OTHER DEALINGS IN THE SOFTWARE. Except as contained in this notice, the name of Silicon Graphics, Inc. shall not be used in advertising or otherwise to promote the sale, use or other dealings in this Software without prior written authorization from Silicon Graphics, Inc.

MIT-V:7

Copyright (c) 2008-2009 The Khronos Group Inc.

Permission is hereby granted, free of charge, to any person obtaining a copy of this software and/or associated documentation files (the "Materials"), to deal in the Materials without restriction, including without limitation the rights to use, copy, modify, merge, publish, distribute, sublicense, and/or sell copies of the Materials, and to permit persons to whom the Materials are furnished to do so, subject to the following conditions:

The above copyright notice and this permission notice shall be included in all copies or substantial portions of the Materials.

THE MATERIALS ARE PROVIDED "AS IS", WITHOUT WARRANTY OF ANY KIND, EXPRESS OR IMPLIED, INCLUDING BUT NOT LIMITED TO THE WARRANTIES OF MERCHANTABILITY, FITNESS FOR A PARTICULAR PURPOSE AND NONINFRINGEMENT. IN NO EVENT SHALL THE AUTHORS OR COPYRIGHT HOLDERS BE LIABLE FOR ANY CLAIM, DAMAGES OR OTHER LIABILITY, WHETHER IN AN ACTION OF CONTRACT, TORT OR OTHERWISE, ARISING FROM, OUT OF OR IN CONNECTION WITH THE MATERIALS OR THE USE OR OTHER DEALINGS IN THE MATERIALS.

<13> i2c-omap35xx-j5

Copyright Notice and Attribution Chart:

Notice Number Name of Licensor Date(s) Restriction

1 Epson Research and Development, Inc. 2000, 2001

2 Texas Instruments 2005

3 The Apache Software Foundation 2001-2005

4 The Apache Software Foundation 2000-2004

5 The Apache Software Foundation 2002-2004

7 The Apache Software Foundation 2003-2004

8 Texas Instruments, Inc. - <http://www.ti.com/> 2001-2010

9 Spansion International Inc. 2009 This software is limited to use with Spansion's S29GLxxxS NOR Flash parts.

Licensed under the Apache License, Version 2.0 (the "License");

you may not use this file except in compliance with the License.

You may obtain a copy of the License at

<http://www.apache.org/licenses/LICENSE-2.0>

Unless required by applicable law or agreed to in writing, software distributed under the License is distributed on an "AS IS" BASIS, WITHOUT WARRANTIES OR CONDITIONS OF ANY KIND, either express or implied. See the License for the specific language governing permissions and limitations under the License.

<14> libcapture-soc-j5.so.1

Copyright Notice and Attribution Chart:

Notice Number Name of Licensor Date(s) Restriction

1 Epson Research and Development, Inc. 2000, 2001

2 Texas Instruments 2005

3 The Apache Software Foundation 2001-2005

4 The Apache Software Foundation 2000-2004

5 The Apache Software Foundation 2002-2004

7 The Apache Software Foundation 2003-2004

8 Texas Instruments, Inc. - <http://www.ti.com/> 2001-2010

9 Spansion International Inc. 2009 This software is limited to use with Spansion' s S29GLxxxS NOR Flash parts.

Licensed under the Apache License, Version 2.0 (the "License");

you may not use this file except in compliance with the License.

You may obtain a copy of the License at

<http://www.apache.org/licenses/LICENSE-2.0>

Unless required by applicable law or agreed to in writing, software distributed under the License is distributed on an "AS IS" BASIS, WITHOUT WARRANTIES OR CONDITIONS OF ANY KIND, either express or implied. See the License for the specific language governing permissions and limitations under the License.

See the website below for the terms and conditions of the license and other information regarding the below OSS and other

OSS contained this Product:

<http://car.panasonic.jp/oss/ca9gwkz2/>

■ For the software categorized as (2) above includes the Oracle Java ME.

The Terms and Conditions that govern your user of this software are found at following website:

[http://car.panasonic.jp/oss/b01qhs03/oracle\\_licence.htm](http://car.panasonic.jp/oss/b01qhs03/oracle_licence.htm)

#### END USER LICENSE AGREEMENT

BEFORE USING THIS IN-CAR BLU-RAY PRODUCT, PLEASE READ ALL OF THE FOLLOWING

TERMS AND CONDITIONS OF THIS END USER LICENSE AGREEMENT ( "Agreement" )

CAREFULLY. THIS AGREEMENT IS A LEGALLY BINDING CONTRACT BETWEEN END

USER ( "you" ) AND PANASONIC THAT SETS FORTH THE TERMS AND CONDITIONS

THAT GOVERN YOUR USE OF ORACLE JAVA ME MEDIA PACK FOR CDC (the " program" )

IMPLEMENTED IN THIS IN-CAR BLU-RAY PRODUCT.

(1) Java Technology Restrictions. You are prohibited from creating, modifying, changing the behavior of classes, interfaces, or subpackages that are in any way identified as "Java" , "Javax" , "Sun" or similar convention as specified by Oracle in any naming convention designation.

(2) Trademarks and Logos. You shall acknowledge that Oracle owns the Java trademark and all Java-related trademarks, logos and icons including the Coffee Cup and Duke ( "Java Marks" ) and shall agree to: (a) comply with the Java Trademark Guidelines at <http://www.oracle.com/us/legal/third-party-trademarks/index.html>; (b) not do anything harmful to or inconsistent with Oracle' s rights in the Java Marks; and (c) assist Oracle in protecting those rights, including assigning to Oracle any rights acquired by you in any Java Mark.

(3) Third Party Code. You shall read additional copyright notices and license terms applicable to portions of the programs are set forth below.

#### COMPONENTS

The following software (or certain identified files distributed with the software) may be included in this product. Unless otherwise specified, the software identified in this file is licensed under the licenses described below. The disclaimers and copyright notices provided are based on information made available to Oracle by the third party licensors listed.

## 3DES

Des3Cipher - the triple-DES encryption method  
 Copyright (C) 1996 by Jef Poskanzer <jef@mail.acme.com>. All rights reserved.  
 Redistribution and use in source and binary forms, with or without modification, are permitted provided that the following conditions are met:  
 1. Redistributions of source code must retain the above copyright notice, this list of conditions and the following disclaimer.  
 2. Redistributions in binary form must reproduce the above copyright notice, this list of conditions and the following disclaimer in the documentation and/or other materials provided with the distribution.  
 THIS SOFTWARE IS PROVIDED BY THE AUTHOR AND CONTRIBUTORS "AS IS" AND ANY EXPRESS OR IMPLIED WARRANTIES, INCLUDING, BUT NOT LIMITED TO, THE IMPLIED WARRANTIES OF MERCHANTABILITY AND FITNESS FOR A PARTICULAR PURPOSE ARE DISCLAIMED. IN NO EVENT SHALL THE AUTHOR OR CONTRIBUTORS BE LIABLE FOR ANY DIRECT, INDIRECT, INCIDENTAL, SPECIAL, EXEMPLARY, OR CONSEQUENTIAL DAMAGES (INCLUDING, BUT NOT LIMITED TO, PROCUREMENT OF SUBSTITUTE GOODS OR SERVICES; LOSS OF USE, DATA, OR PROFITS; OR BUSINESS INTERRUPTION) HOWEVER CAUSED AND ON ANY THEORY OF LIABILITY, WHETHER IN CONTRACT, STRICT LIABILITY, OR TORT (INCLUDING NEGLIGENCE OR OTHERWISE) ARISING IN ANY WAY OUT OF THE USE OF THIS SOFTWARE, EVEN IF ADVISED OF THE POSSIBILITY OF SUCH DAMAGE.  
 Visit the ACME Labs Java page for up-to-date versions of this and other fine Java utilities: <http://www.acme.com/java/>

## AES

Cryptix General License  
 Copyright (c) 1995-2005 The Cryptix Foundation Limited. All rights reserved.  
 Redistribution and use in source and binary forms, with or without modification, are permitted provided that the following conditions are met:  
 1. Redistributions of source code must retain the copyright notice, this list of conditions and the following disclaimer.  
 2. Redistributions in binary form must reproduce the above copyright notice, this list of conditions and the following disclaimer in the documentation and/or other materials provided with the distribution.  
 THIS SOFTWARE IS PROVIDED BY THE CRYPTIX FOUNDATION LIMITED AND CONTRIBUTORS "AS IS" AND ANY EXPRESS OR IMPLIED WARRANTIES, INCLUDING, BUT NOT LIMITED TO, THE IMPLIED WARRANTIES OF MERCHANTABILITY AND FITNESS FOR A PARTICULAR PURPOSE ARE DISCLAIMED.  
 IN NO EVENT SHALL THE CRYPTIX FOUNDATION LIMITED OR CONTRIBUTORS BE LIABLE FOR ANY DIRECT, INDIRECT, INCIDENTAL, SPECIAL, EXEMPLARY, OR CONSEQUENTIAL DAMAGES (INCLUDING, BUT NOT LIMITED TO, PROCUREMENT OF SUBSTITUTE GOODS OR SERVICES; LOSS OF USE, DATA, OR PROFITS; OR BUSINESS INTERRUPTION) HOWEVER CAUSED AND ON ANY THEORY OF LIABILITY, WHETHER IN CONTRACT, STRICT LIABILITY, OR TORT (INCLUDING NEGLIGENCE OR OTHERWISE) ARISING IN ANY WAY OUT OF THE USE OF THIS SOFTWARE, EVEN IF ADVISED OF THE POSSIBILITY OF SUCH DAMAGE.

## DES

DesCipher - the DES encryption method  
 @@ The meat of this code is by Dave Zimmerman <dzimm@widget.com>, and is:  
 Copyright (c) 1996 Widget Workshop, Inc. All Rights Reserved.  
 Permission to use, copy, modify, and distribute this software and its documentation for NON-COMMERCIAL or COMMERCIAL purposes and without fee is hereby granted, provided that this copyright notice is kept intact.  
 WIDGET WORKSHOP MAKES NO REPRESENTATIONS OR WARRANTIES ABOUT THE SUITABILITY OF THE SOFTWARE, EITHER EXPRESS OR IMPLIED, INCLUDING BUT NOT LIMITED TO THE IMPLIED WARRANTIES OF MERCHANTABILITY, FITNESS FOR A PARTICULAR PURPOSE, OR NON-INFRINGEMENT. WIDGET WORKSHOP SHALL NOT BE LIABLE FOR ANY DAMAGES SUFFERED BY LICENSEE AS A RESULT OF USING, MODIFYING OR DISTRIBUTING THIS SOFTWARE OR ITS DERIVATIVES.  
 THIS SOFTWARE IS NOT DESIGNED OR INTENDED FOR USE OR RESALE AS ONLINE CONTROL EQUIPMENT IN HAZARDOUS ENVIRONMENTS REQUIRING FAIL-SAFE PERFORMANCE, SUCH AS IN THE OPERATION OF NUCLEAR FACILITIES, AIRCRAFT NAVIGATION OR COMMUNICATION SYSTEMS, AIR TRAFFIC CONTROL, DIRECT LIFE SUPPORT MACHINES, OR WEAPONS SYSTEMS, IN WHICH THE FAILURE OF THE SOFTWARE COULD LEAD DIRECTLY TO DEATH, PERSONAL INJURY, OR SEVERE PHYSICAL OR ENVIRONMENTAL DAMAGE ("HIGH RISK ACTIVITIES"). WIDGET WORKSHOP SPECIFICALLY DISCLAIMS ANY EXPRESS OR IMPLIED WARRANTY OF FITNESS FOR HIGH RISK ACTIVITIES.



@@ The rest of the code is:  
 Copyright (C) 1996 by Jef Poskanzer <jef@mail.acme.com>. All rights reserved.  
 Redistribution and use in source and binary forms, with or without modification, are permitted provided that the following conditions are met:  
 1. Redistributions of source code must retain the above copyright notice, this list of conditions and the following disclaimer.  
 2. Redistributions in binary form must reproduce the above copyright notice, this list of conditions and the following disclaimer in the documentation and/or other materials provided with the distribution.  
 THIS SOFTWARE IS PROVIDED BY THE AUTHOR AND CONTRIBUTORS "AS IS" AND ANY EXPRESS OR IMPLIED WARRANTIES, INCLUDING, BUT NOT LIMITED TO, THE IMPLIED WARRANTIES OF MERCHANTABILITY AND FITNESS FOR A PARTICULAR PURPOSE ARE DISCLAIMED. IN NO EVENT SHALL THE AUTHOR OR CONTRIBUTORS BE LIABLE FOR ANY DIRECT, INDIRECT, INCIDENTAL, SPECIAL, EXEMPLARY, OR CONSEQUENTIAL DAMAGES (INCLUDING, BUT NOT LIMITED TO, PROCUREMENT OF SUBSTITUTE GOODS OR SERVICES; LOSS OF USE, DATA, OR PROFITS; OR BUSINESS INTERRUPTION) HOWEVER CAUSED AND ON ANY THEORY OF LIABILITY, WHETHER IN CONTRACT, STRICT LIABILITY, OR TORT (INCLUDING NEGLIGENCE OR OTHERWISE) ARISING IN ANY WAY OUT OF THE USE OF THIS SOFTWARE, EVEN IF ADVISED OF THE POSSIBILITY OF SUCH DAMAGE.  
 Visit the ACMF Labs Java page for up-to-date versions of this and other fine Java utilities:  
<http://www.acme.com/java/>

---

#### JPEG library

The authors make NO WARRANTY or representation, either express or implied, with respect to this software, its quality, accuracy, merchantability, or fitness for a particular purpose. This software is provided "AS IS", and you, its user, assume the entire risk as to its quality and accuracy.  
 This software is copyright (C) 1991-1998, Thomas G. Lane.

---

#### zlib 1.1.3

##### @@ Acknowledgments:

Oracle gratefully acknowledges the contributions of Jean-loup Gailly and Mark Adler in creating the zlib general purpose compression library which is used in this product.

##### @@ Copyright notice:

(C) 1995-1998 Jean-loup Gailly and Mark Adler

This software is provided 'as-is', without any express or implied warranty. In no event will the authors be held liable for any damages arising from the use of this software.

Permission is granted to anyone to use this software for any purpose, including commercial applications, and to alter it and redistribute it freely, subject to the following restrictions:

1. The origin of this software must not be misrepresented; you must not claim that you wrote the original software. If you use this software in a product, an acknowledgment in the product documentation would be appreciated but is not required.
2. Altered source versions must be plainly marked as such, and must not be misrepresented as being the original software.
3. This notice may not be removed or altered from any source distribution.

Jean-loup Gailly                      Mark Adler  
 jloup@zip.org                        madler@alumni.caltech.edu

If you use the zlib library in a product, we would appreciate \*not\* receiving lengthy legal documents to sign. The sources are provided for free but without warranty of any kind. The library has been entirely written by Jean-loup Gailly and Mark Adler: it does not include third-party code.

If you redistribute modified sources, we would appreciate that you include in the file ChangeLog history information documenting your changes.

##### (4) Others.

(i) You shall not install the programs separately and independently from this Blu-ray product.

(ii) You agree not to reply on the future availability of any programs or services which Oracle will provide.

##### (5) ENTIRE AGREEMENT

You agree that this Agreement is the complete agreement pertaining to the subject matter hereof (including references to information contained in a URL) and this Agreement supersedes all prior or contemporaneous written or oral agreements or representations existing between you and Panasonic with respect to such subject matter. If any term of this Agreement is found to be invalid or unenforceable, the remaining provisions will remain effective. Panasonic's failure to enforce any right or provisions in this Agreement will not constitute a waiver of such provision, or any other provision of this Agreement.

## Dispositivo de reprodução e discos CD/DVD/Blu-ray disc™

### ■ Certificação

#### ATENÇÃO:

ESTE PRODUTO É UM PRODUTO A LASER CLASSE I. O USO DE CONTROLES OU AJUSTES OU A EXECUÇÃO DE PROCEDIMENTOS ALÉM DAQUELES ESPECIFICADOS NESTE DOCUMENTO PODERÃO RESULTAR EM EXPOSIÇÃO À RADIAÇÃO PERIGOSA. NÃO ABRA TAMPAS NEM NEM EXECUTE REPAROS SEM AUXÍLIO PROFISSIONAL. SOLICITE QUE PESSOAS QUALIFICADAS EXECUTEM QUALQUER TIPO DE MANUTENÇÃO.



### ADVERTÊNCIA

- Precaução para BD/DVD de vídeo: As falas em alguns BDs/DVDs são gravadas em um volume baixo para enfatizar o impacto dos efeitos do som. Se você ajustar o volume presumindo que as conversações representam o nível de volume máximo que será reproduzido pelo BD/DVD, você poderá ser surpreendido por efeitos sonoros mais altos ou quando mudar para uma fonte de áudio diferente. Os sons altos podem ter um impacto significativo no corpo humano ou representar um risco na condução. Tenha isso em mente quando ajustar o volume.



### NOTA

- Nunca tente desmontar ou lubrificar qualquer uma das partes do dispositivo de reprodução de BD/DVD/CD. Não insira nada além de discos na abertura.

## Discos que podem ser usados

Os discos com as marcas mostradas abaixo podem ser usados.

A reprodução poderá não ser possível, dependendo do formato de gravação ou das características do disco, ou devido a riscos, sujeita ou deterioração.



- Os seguintes discos não podem ser usados neste sistema:
  - Ultra HD Blu-ray™
  - Disco BD-XL™
  - BD-RE com o cartucho
  - AVCREC
  - HD DVD
  - DVD-Áudio
  - SACD
- Os discos Blu-ray 3D™ podem ser reproduzidos apenas em 2D.
- Discos e adaptadores que não podem ser usados: Não use os tipos de discos a seguir. Além disso, não use adaptadores de discos de 8 cm, Discos Duplos ou discos imprimíveis.
- Fazer isso poderá danificar o dispositivo de reprodução e/ou a função de inserção/ejeção do disco.

- ▶ Discos que tenham um diâmetro diferente de 12 cm

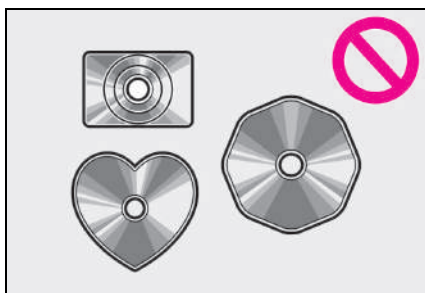

- ▶ Discos de baixa qualidade ou deformados

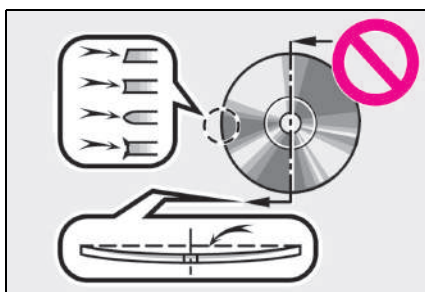

- ▶ Discos com uma área de gravação transparente ou translúcida

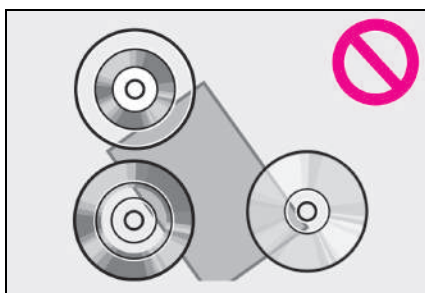

- ▶ Discos que tenham fita, adesivos ou etiquetas CD-R coladas ou que cuja etiqueta foi descascada

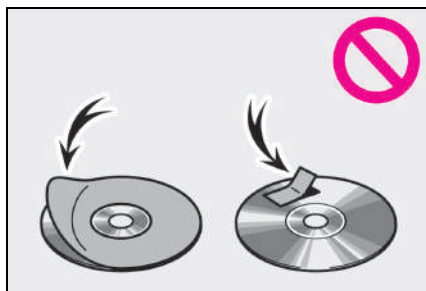

#### ⚠ NOTA

- Precauções para o dispositivo de reprodução: A inobservância das precauções abaixo pode resultar em danos aos discos ou ao próprio dispositivo de reprodução.
- Não insira nenhum objeto que não sejam discos na abertura para o disco.
- Não aplique óleo no dispositivo de reprodução.
- Guarde os discos longe da luz solar direta.
- Nunca tente desmontar qualquer parte do dispositivo de reprodução.

#### Sobre arquivos MP3/WMA/AAC e compatibilidade

MP3 (MPEG Audio LAYER3), WMA (Windows Media Audio) e AAC (Advanced Audio Coding) é um formato de compressão de áudio padrão.

Há um limite quanto aos padrões de arquivo MP3, WMA e AAC e quanto à mídia/formatos gravados por eles que podem ser usados.

**Compatibilidade de arquivo MP3**

|  |   |
|--|---|
| Padrões de compatibilidade                   | MP3 (MPEG1 LAYER3, MPEG2 LSF LAYER3)  |
| Frequências de amostragem de compatibilidade | MPEG1 LAYER3: 32, 44,1, 48 (kHz)<br>MPEG2 LSF LAYER3: 16, 22,05, 24 (kHz)                             |
| Taxas de bits compatíveis                    | MPEG1 LAYER3: 32-320 (kbps)<br>MPEG2 LSF LAYER3: 8-160 (kbps) (compatível com VBR)                    |
| Modos de canal compatíveis                   | estéreo, estéreo conjunto, canal duplo e mono   |
| Tags ID3                                     | ID3 Ver.1.0,1.1,2.2,2.3 e Ver. Tags ID3 2.4. (O número de caracteres baseia-se em ID3 Ver.1.0 e 1.1.) |

**Compatibilidade de arquivo WMA**

|  |  |
|--|--|
| Padrões de compatibilidade                   | WMA Ver. 7, 8, 9 (9.1/9.2)   |
| Frequências de amostragem de compatibilidade | 8, 11,025, 16, 22,05, 32, 44,1, 48 (kHz)   |
| Taxas de bits compatíveis                    | Ver. 7, 8, 9 (9.1/9.2): CBR 5-320 (kbps) (compatível apenas com reprodução em 2 canais) (compatível com VBR) |

**Compatibilidade de arquivo AAC**

|  |   |
|--|---|
| Padrões de compatibilidade                   | MPEG2/AAC-LC, MPEG4/AAC-LC (ADIF não é suportado)   |
| Frequências de amostragem de compatibilidade | ADTS (MPEG2 AAC): 16, 22,05, 24, 32, 44,1, 48 (kHz)<br>MP4 (MPEG4 AAC): 16, 22,05, 24, 32, 44,1, 48 (kHz)     |
| Taxas de bits compatíveis                    | ADTS (MPEG2 AAC): 8-384 (kbps)<br>MP4 (MPEG4 AAC): 8-384 (kbps) (compatível com VBR)                          |
| Modos de canal compatíveis                   | ADTS (MPEG2 AAC): 1/0, 2/0, 3/0, 2/1, 2/2, 3/1, 3/2.1<br>MP4 (MPEG4 AAC): 1/0, 2/0, 3/0, 2/1, 2/2, 3/1, 3/2.1 |
| Etiquetas AAC                                | ADTS (MPEG2 AAC) ID3 v1, v2<br>MP4 (MPEG4 AAC)<br>Obtido a partir da caixa de metadados do recipiente MP4     |

**Formatos de disco e mídia compatíveis**

|                   |  |
|-------------------|--|
| Mídia compatível  | CD-ROM/R/RW<br>DVD-ROM/R/RW                      |
| Formatos de disco | CD-ROM Modo 1, CD-ROM XA Modo 2 Forma 1, DVD-ROM |

|  |  |
|--|--|
| Formatos de arquivo                                    | ISO9660 Nível 1, 2, 3, 4 (Romeo, Joliet, RockRidge), UDF (1.02, 1.50, 2.00, 2.01)  |
| Hierarquia máxima de diretórios                        | ISO9660 Nível 1, 2, 3: 8 níveis<br>ISO9660 Nível 4: Ilimitado<br>UDF: 100 níveis<br>Extensão máxima do caminho completo: 256 bytes (incluindo caminho de gerenciamento interno (durante reprodução de disco: "/mnt/odd/" (9 bytes))) |
| Comprimento máximo de nomes de pastas/nomes de arquivo | O número máximo de letras indicativas por especificações de projeto da lateral da máquina de indicação (fonte proporcional de suporte, e distinção de metade do tamanho e do tamanho integral)                                       |
| Número máximo de pastas                                | 255 (incluindo a raiz)   |
| Número máximo de arquivos por disco                    | 512  |

### Nomes de arquivo

Os únicos arquivos que podem ser reconhecidos como MP3/WMA/AAC e reproduzidos são aqueles com extensão .mp3, .wma ou .m4a.

### Multissessões

Como o sistema de áudio é compatível com multissessões, é possível reproduzir discos que contenham arquivos MP3, WMA e AAC.

### Reprodução de MP3, WMA e AAC

- Quando um disco contendo arquivos MP3, WMA ou AAC é inserido, todos os arquivos no disco são verificados primeiro. Após a conclusão da inspeção dos arquivos, o primeiro arquivo MP3, WMA ou AAC é reproduzido. Para tornar a finalização da inspeção de arquivo mais rápida, recomendamos que sejam registrados apenas arquivos nos formatos MP3, WMA ou AAC e que sejam criadas apenas pastas essenciais. Caso os discos contenham uma mistura de dados de música e em formato MP3, WMA ou AAC, apenas os dados de música serão reproduzidos.
- Para reproduzir arquivos MP3 com qualidade de som estável, recomendamos uma taxa fixa de bits de 128 kbps e uma frequência de amostragem de 44,1 kHz.
- A reprodução pode não ser possível em alguns casos, dependendo das características do disco.
- Há uma ampla variedade de freeware e outros softwares de codificação para arquivos MP3, WMA ou AAC no mercado e, dependendo da condição da codificação e do formato de arquivo, poderá resultar em má qualidade do som e ruído no início da reprodução. Em alguns casos, a reprodução poderá não ser possível de forma alguma.
- Quando arquivos que não sejam arquivos MP3, WMA ou AAC estiverem gravados em um disco, poderá levar mais tempo para reconhecer o disco e, em alguns casos, a reprodução poderá não ser possível de forma alguma.



## Extensões

Se as extensões de arquivo .mp3, .wma e .m4a forem usadas para arquivos que não sejam arquivos MP3, WMA e AAC, eles serão reconhecidos por engano e reproduzidos como arquivos MP3, WMA e AAC. Isso pode resultar em grandes quantidades de interferência e danos aos alto-falantes.

## Faixa dinâmica

A “Faixa Dinâmica” só pode ser definida quando Dolby Digital ou Dolby TrueHD for selecionado. Quando Dolby TrueHD for selecionado, a faixa dinâmica será a mesma que “MÁX” mesmo quando ajustada para “MÍN”. (→P.191)

## Áudio secundário de Vídeo-BD

Se o áudio secundário de Vídeo BD for definido para ligado, o áudio secundário será emitido durante as seções que tenham áudio secundário gravado. Durante essas seções, o som HD, como áudio de canal 7.1, não será emitido.

No entanto, se estiver reproduzindo seções que atendem a todas as condições a seguir, o som HD pode ser emitido:

- Não há áudio interativo
- Não há áudio secundário
- Não há títulos BD-J

Se o áudio secundário de Vídeo BD for definido para desligado, o som HD pode ser emitido. No entanto, para seção que tenham áudio secundário gravado, o áudio secundário não será emitido.

## Discos de vídeo bd/dvd

### Mídia compatível

A mídia que pode ser usada para reprodução são os BD-ROMs, BD-Rs, BD-REs, DVD-ROMs, DVD-Rs e DVD-RWs.

### Formatos de disco compatíveis

Os formatos de disco que podem ser usados para reprodução são os formatos de Vídeo BD, formatos BDAV, formatos AVCHD™ e formatos de vídeo DVD.

- Quando armazenar conteúdo em discos BD-R, BD-RE, DVD-R ou DVD-RW, eles devem ser finalizados usando um gravador. Os discos não finalizados não podem ser reproduzidos por esse sistema.
- Os discos gravados com multisessão não podem ser reproduzidos por esse sistema.
- BD-Live™ não é suportado.

### Formatos de TV a cores

Esse dispositivo de reprodução está em conformidade com os formatos de TV a cores NTSC/PAL.





### Códigos regionais

Alguns discos de vídeo BD/DVD possuem um código regional indicando a região na qual eles podem ser utilizados. Se o disco de vídeo BD não estiver identificado com “A”, “B”, “C” ou “ABC” ou se o disco de vídeo DVD não possuir as marcações “2”, “3”, “4”, “5” ou “TODOS”, eles não poderão ser utilizados nesse dispositivo de reprodução.

Dependendo da empresa de produção do disco, alguns Discos Blu-ray™ podem ser projetados de forma que não possam ser reproduzidos em alguns países e regiões.

Se você tentar reproduzir discos de vídeo BD/DVD com códigos de região incompatíveis neste dispositivo de reprodução, uma mensagem de erro aparecerá na tela. Mesmo se o disco de vídeo BD/DVD não tiver um código regional, em alguns casos ele não pode ser usado.

### Marcas exibidas nos discos de vídeo BD/DVD

|   |   |
|---|---|
|    | Indica compatibilidade com o formato PAL/NTSC de TV a cores |
|    | Indica o número de trilhas de áudio.                        |
|   | Indica o número de idiomas de legenda.                      |
|  | Indica o número de ângulos.                                 |

|   |  |
|---|--|
|    | Indica a tela a ser selecionada.<br>Tela ampla: 16:9<br>Padrão: 4:3  |
|    |  |
|    | Indica o código regional do disco<br><ul style="list-style-type: none"> <li>• Vídeo BD<br/>“ABC”: todas as regiões<br/>Alfabeto: código regional</li> <li>• Vídeo DVD<br/>“TODOS”: todas as regiões<br/>Número: código regional</li> </ul> |
|    |  |
|    |  |
|    |  |
|    |  |
|    |  |
|  |  |
|  |  |
|  |  |

## Informações sobre o disco de vídeo BD/DVD

### Controle dos pais

Esse recurso limita o que pode ser visto em conformidade com o nível de restrições do país. O nível de restrições varia dependendo do disco de vídeo BD/DVD. Alguns discos de vídeo BD/DVD não podem ser reproduzidos de maneira alguma, ou cenas violentas são omitidas ou substituídas por outras cenas.

Os formatos de disco que podem ser usados para reprodução são os formatos de Vídeo BD, formatos BDAV, formatos AVCHD™ e formatos de vídeo DVD.

#### ▶ Vídeo DVD

- Nível 1: Discos DVD de vídeo para crianças podem ser reproduzidos.
- Níveis 2 a 7 Discos de DVD de vídeo para crianças e filmes com classificação G podem ser reproduzidos.
- Nível 8: Todos os tipos de discos DVD de vídeo podem ser reproduzidos.

#### ▶ Vídeo BD

O controle dos pais para os vídeos BD pode ser definido inserindo-se uma idade. Se a idade alvo do Vídeo BD exceder a restrição de idade que foi definida, a reprodução não será possível.

### Característica com múltiplos ângulos

Você pode desfrutar da mesma cena de vários ângulos diferentes.

### Opção de múltiplos idiomas

É possível selecionar os idiomas para a legenda e o áudio.

### Códigos regionais

Os códigos regionais são fornecidos para dispositivos de reprodução de BD/DVD e discos BD/DVD. Se o disco BD/DVD não tiver o mesmo código regional que o dispositivo de reprodução de BD/DVD, não será possível reproduzir o disco no dispositivo de reprodução.

### Título e capítulo:

O vídeo e o áudio armazenados nos discos de vídeo BD/DVD são divididos em partes por título e capítulo.

**Título:** A parte maior do vídeo e do áudio armazenados nos discos de vídeo BD/DVD. Geralmente, um filme, um álbum ou um programa de áudio é designado como um título.

**Capítulo:** Um título compreende um ou mais capítulos.

### AVCHD™

O AVCHD™ é um novo formato (padrão) para câmeras de vídeo de alta definição que podem gravar e reproduzir imagens HD de alta resolução.

**Título:** A parte maior do vídeo e do áudio armazenados nos discos de vídeo BD/DVD. Geralmente, um filme, um álbum ou um programa de áudio é designado como um título.

**BD-DAV (Blu-ray Disc™ áudio/vídeo)**

BD-DAV é um dos formatos de gravação de áudio e vídeo para Discos Blu-ray™ que foi criado principalmente para fins de transmissão e gravação.

Esse formato é usado ao gravar para BD-R e BD-RE pelo gravador de discos Blu-ray™.

**BD-J**

Alguns discos de Vídeo BD contém aplicativos Java e esses aplicativos são denominados BD-J. Você pode desfrutar de vários recursos interativos para reproduzir um vídeo normal.

**Menu instantâneo**

Alguns discos de Vídeo BD tem um menu instantâneo de navegação que pode ser selecionado e acionado na tela sem interromper a reprodução.

**Imagem sobre Imagem**

Essa é uma função de Vídeo BD que reproduz o vídeo principal e o vídeo secundário simultaneamente. Por exemplo, a função é capaz de reproduzir o filme original como o vídeo principal enquanto reproduz comentários sobre o vídeo feitos pelo diretor do filme em uma tela pequena como um vídeo secundário.

**DUBA (Aplicativo J de disco BD não finalizado)**

Para Vídeos BD fornecidos como um conjunto de 2 discos ou mais, após o término e a ejeção de um dos discos, a

continuação do vídeo pode ser vista logo após substituir o disco pelo disco adequado.

**Lista de reprodução (apenas BD-DAV)**

Uma lista de reprodução de cenas favoritas pode ser criada pelo gravador de Discos Blu-ray™ e as cenas podem ser reproduzidas por meio da lista de reprodução.

**Áudio**

Esse dispositivo de reprodução reproduz PCM Linear, Dolby Digital, DTS e o formato de áudio MPEG. Outros tipos decodificados também podem ser reproduzidos.

**Lista de códigos de idiomas**

| Código | Idioma    |
|--------|-----------|
| 0514   | Inglês    |
| 1001   | Japonês   |
| 0618   | Frances   |
| 0405   | Alemão    |
| 0920   | Italiano  |
| 0519   | Espanhol  |
| 2608   | Chinês    |
| 1412   | Holandês  |
| 1620   | Português |
| 1922   | Sueco     |
| 1821   | Russo     |
| 1115   | Coreano   |
| 0512   | Grego     |

| Código | Idioma            |
|--------|-------------------|
| 0101   | Afar              |
| 0102   | Abicasiano        |
| 0106   | Africanês         |
| 0113   | Amhárico          |
| 0118   | Árabe             |
| 0119   | Assamês           |
| 0125   | Aimara            |
| 0126   | Azerbaijano       |
| 0201   | Bashkir           |
| 0205   | Bielorrusso       |
| 0207   | Búlgaro           |
| 0208   | Bihari            |
| 0209   | Bislama           |
| 0214   | Bengalês, Bengala |
| 0215   | Tibetano          |
| 0218   | Bretão            |
| 0301   | Catalão           |
| 0315   | Corso             |
| 0319   | Tcheco            |
| 0325   | Galês             |
| 0401   | Dinamarquês       |
| 0426   | Butani            |
| 0515   | Esperanto         |
| 0520   | Estoniano         |
| 0521   | Basco             |
| 0601   | Persa             |
| 0609   | Finlandês         |
| 0610   | Fijiano           |

| Código | Idioma         |
|--------|----------------|
| 0615   | Faroês         |
| 0625   | Frisão         |
| 0701   | Irlandês       |
| 0704   | Escocês Gálico |
| 0712   | Galego         |
| 0714   | Guarani        |
| 0721   | Gujarati       |
| 0801   | Hausa          |
| 0809   | Hindi          |
| 0818   | Coata          |
| 0821   | Húngaro        |
| 0825   | Armênio        |
| 0901   | Interlingua    |
| 0905   | Interlingua    |
| 0911   | Inupiaque      |
| 0914   | Indonésio      |
| 0919   | Islandês       |
| 0921   | Inucitut       |
| 0923   | Hebreu         |
| 1009   | Iídiche        |
| 1023   | Javanês        |
| 1101   | Georgiano      |
| 1111   | Kazakh         |
| 1112   | Groelandês     |
| 1113   | Cambojano      |
| 1114   | Kannada        |
| 1119   | Caxemira       |
| 1121   | Curdo          |

| Código | Idioma         |
|--------|----------------|
| 1125   | Quirguizês     |
| 1201   | Latim          |
| 1214   | Lingala        |
| 1215   | Laosiano       |
| 1220   | Lituano        |
| 1222   | Letão, Letonês |
| 1307   | Malagasi       |
| 1309   | Maori          |
| 1311   | Macedônio      |
| 1312   | Malaio         |
| 1314   | Mongol         |
| 1315   | Moldaviano     |
| 1318   | Marati         |
| 1319   | Malaio         |
| 1320   | Maltês         |
| 1325   | Birmanês       |
| 1401   | Nauru          |
| 1405   | Nepalês        |
| 1415   | Norueguês      |
| 1503   | Ocitano        |
| 1513   | (Afan) Oromo   |
| 1518   | Oriya          |
| 1601   | Punjabi        |
| 1612   | Polonês        |
| 1619   | Pachto, Puchto |
| 1721   | Quíchua        |
| 1813   | Raeto-Romance  |
| 1814   | Kirundi        |

| Código | Idioma       |
|--------|--------------|
| 1815   | Romeno       |
| 1823   | Kinyarwanda  |
| 1901   | Sânscrito    |
| 1904   | Sindhi       |
| 1907   | Sango        |
| 1908   | Servo-croata |
| 1909   | Cingalês     |
| 1911   | Eslovaco     |
| 1912   | Esloveno     |
| 1913   | Samoano      |
| 1914   | Shona        |
| 1915   | Somali       |
| 1917   | Albanês      |
| 1918   | Sérvio       |
| 1919   | Siswati      |
| 1920   | Sesoto       |
| 1921   | Sundanês     |
| 1923   | Suaili       |
| 2001   | Tamil        |
| 2005   | Telugu       |
| 2007   | Tadjique     |
| 2008   | Tailandês    |
| 2009   | Tigrinia     |
| 2011   | Turkmen      |
| 2012   | Tagalo       |
| 2014   | Setsvano     |
| 2015   | Tonganês     |
| 2018   | Turco        |

| Código | Idioma     |
|--------|------------|
| 2019   | Tsonga     |
| 2020   | Tatárco    |
| 2023   | Twi        |
| 2107   | Uigur      |
| 2111   | Ucraniano  |
| 2118   | Urdu       |
| 2126   | Uzbeque    |
| 2209   | Vietnamita |
| 2215   | Volapük    |
| 2315   | Wolof      |
| 2408   | Xhosa      |
| 2515   | Ioruba     |
| 2601   | Zhuang     |
| 2621   | Zulu       |

## Cartão SD

### Cartões SD que podem ser usados

- Os cartões de memória estão limitados aos tamanhos a seguir, com base nos padrões SD.
- SD: De 512 MB a 2 GB
- SDHC: De 4 GB a 32 GB
- SDXC: De 48 GB a 512 GB
- Minicartões SD e Microcartões SD podem ser usados, porém devem ser usados com um cartão adaptador.
- Cartão Multimídia (MMC) não pode ser usado.

### ADVERTÊNCIA

- **Cartões SD:** Manter fora do alcance de crianças. Esses cartões são pequenos e, se engolidos por uma criança, podem causar asfixia.

### NOTA

- **Precaução para o cartão SD:** A inobservância das precauções abaixo podem resultar em danos aos cartões SD ou na entrada do cartão SD.
- Não insira objetos além do cartão SD na entrada do cartão SD.
- Não cole etiquetas nem adesivos no cartão SD. É possível que eles se soltem, tornando impossível ejetar o cartão SD dentro da abertura.
- Não manuseie um cartão SD com as mãos úmidas. Fazer isso pode causar choque elétrico ou irregularidade no funcionamento.
- Não toque com as mãos ou objetos metálicos os pinos da interface dos cartões SD.
- Não coloque cartões SD no painel de instrumentos, em qualquer lugar com incidência de luz solar direta ou em áreas com muita umidade.
- Não use cartões SD em qualquer lugar onde a eletricidade estática ou ruído elétrico possa afetar adversamente os cartões SD. Isso pode corromper os dados ou os dados podem ser perdidos.
- Sempre guarde o cartão SD em sua caixa quando não estiver em uso.

### Funções do cartão SD

- **Armazenamento local**
- Alguns vídeos BD têm um recurso para memorizar informações do disco, como um ponto de reinício, em um local de armazenamento. O sistema de entretenimento do banco traseiro usa um cartão SD como um dispositivo de armazenamento local. Para usar essa função, insira um cartão SD na entrada de cartão SD.

- A função de memória do cartão SD pode diferir, dependendo dos vídeos BD reproduzidos.
- Quando um cartão SD contendo qualquer tipo de dados é inserido, as informações do disco de vídeo BD não serão armazenadas no cartão SD para proteger os dados existentes no cartão. Para usar um cartão SD como um armazenamento local, use outro cartão SD que não contenha quaisquer dados.

## Compatibilidade

### Arquivos Compatíveis

|                              |  |
|------------------------------|--|
| Formato de arquivo de música | Tipos de arquivo MP3/WMA/AAC: →P.232<br>Arquivo Vorbis WAV(LPCM)/FLAC/ALAC/OGG   |
| Formato de arquivo de vídeo  | Vídeo MPEG-4, H.264/Vídeo AVC (.mp4/.m4v), Vídeo MPEG-2(.mpg), Windows Media Video (.wmv), Recipiente AVI (.avi), M2TS (.m2ts), 3GP (.3gp) |
| Formato de arquivo de foto   | JPEG (Escala de cinza e Filmes JPEG não são suportados.)   |
| Tamanho de pixels (foto)     | Entre 1 × 1 e 8192 × 8192 pixels   |

### Compatibilidade de arquivo WAV

|  |  |
|--|--|
| Frequências de amostragem de compatibilidade | 8/11.025/12/16/22.05/24/32/44.1/48/88.2/96/176.4/192 (kHz) |
| Taxa de bits de quantização                  | 16/24 (bit)  |

### Compatibilidade de arquivo FLAC

|  |  |
|--|--|
| Frequências de amostragem de compatibilidade | 8/11.025/12/16/22.05/24/32/44.1/48/88.2/96/176.4/192 (kHz) |
| Taxa de bits de quantização                  | 16/24 (bit)  |

### Compatibilidade de arquivo ALAC

|  |   |
|--|---|
| Frequências de amostragem de compatibilidade | 8/11.025/12/16/22.05/24/32/44.1/48/64/88.2/96 (kHz) |
| Taxa de bits de quantização                  | 16/24 (bit)   |

### Compatibilidade de arquivo Vorbis OGG

|  |  |
|--|--|
| Frequências de amostragem de compatibilidade | 8/11,025/16/22,05/32/44.1/48 (kHz)                       |
| Taxas de bits compatíveis                    | Compatível com Taxa de Bits Variável (VBR) 32-500 (kbps) |



**MPEG-4**

|                      |  |
|----------------------|--|
| Perfil               | Perfil Simples, Perfil Simples Avançado                                    |
| Codificador de vídeo | Vídeo MPEG-4   |
| Codificador de áudio | MPEG-4 AAC-LC (AAC Baixa Complexidade)                                     |
| Resolução (pixel)    | Máxima 1920 x 1080   |
| Taxa de bits         | Máxima 6Mbps   |
| Taxa de quadros      | Vídeo entrelaçado:<br>Máxima 60 fps<br>Vídeo progressivo:<br>Máxima 30 fps |

**H.264/AVC**

|                      |  |
|----------------------|--|
| Perfil               | Perfil Básico, Perfil Principal, Perfil Alto                               |
| Codificador de vídeo | Vídeo H.264/AVC  |
| Codificador de áudio | MPEG-4 AAC-LC (AAC Baixa Complexidade)                                     |
| Resolução (pixel)    | Máxima 1920 x 1080   |
| Taxa de bits         | Máxima 20Mbps  |
| Taxa de quadros      | Vídeo entrelaçado:<br>Máxima 60 fps<br>Vídeo progressivo:<br>Máxima 30 fps |

**MPEG-2**

|                      |  |
|----------------------|--|
| Perfil               | MP@HL, MP@ML   |
| Codificador de vídeo | MPEG-2 PS (Fluxo de Programa)  |
| Codificador de áudio | MPEG-1 Camada de Áudio 2, Dolby Digital                                    |
| Resolução (pixel)    | Máxima 1920 x 1080   |
| Taxa de bits         | Máxima 12Mbps  |
| Taxa de quadros      | Vídeo entrelaçado:<br>Máxima 60 fps<br>Vídeo progressivo:<br>Máxima 30 fps |

**Windows Media Video (WMV)**

|                      |  |
|----------------------|--|
| Perfil               | Perfil Simples, Perfil Principal, Perfil Avançado                              |
| Codificador de vídeo | WMV (VC-1)   |
| Codificador de áudio | WMA (WMA Profissional e Sem Perdas não são suportados.)                        |
| Resolução (pixel)    | Máxima 1920 x 1080   |
| Taxa de bits         | Perfil Simples e Principal:<br>Máxima 15Mbps<br>Perfil Avançado: Máxima 20Mbps |
| Taxa de quadros      | Vídeo entrelaçado:<br>Máxima 60 fps<br>Vídeo progressivo:<br>Máxima 30 fps     |

### Recipiente AVI

|  |  |
|--|--|
| Perfil   | Consulte outras tabelas nesta seção para verificar a compatibilidade com os perfis MPEG-4, H.264/AVC e WMV                                 |
| Para reprodução de codificador de áudio e de vídeo | Vídeo: Vídeo H.264/AVC<br>Áudio: MPEG-4 AAC-LC, MP3<br>Vídeo: Vídeo MPEG-4<br>Áudio: MPEG-4 AAC-LC, MP3<br>Vídeo: WMV (VC-1)<br>Áudio: MP3 |
| Resolução (pixel)                                  | Máxima 1920 x 1080   |
| Taxa de bits                                       | Consulte outras tabelas nesta seção para verificar a compatibilidade com os perfis MPEG-4, H.264/AVC e WMV                                 |
| Taxa de quadros                                    | Vídeo entrelaçado:<br>Máxima 60 fps<br>Vídeo progressivo:<br>Máxima 30 fps   |

### Vídeo SD do perfil de vídeo móvel H.264

|                      |                       |
|----------------------|-----------------------|
| Perfil               | Perfil Básico         |
| Codificador de vídeo | Vídeo H.264/AVC       |
| Codificador de áudio | MPEG-4 AAC            |
| Resolução (pixel)    | 640 x 480 e 640 x 360 |

|                 |   |
|-----------------|---|
| Taxa de bits    | Vídeo: Máxima 1.5Mbps,<br>Áudio: Máxima 128kbps |
| Taxa de quadros | 30 fps  |

- Para obter informações sobre como criar um filme de vídeo, consulte o manual que acompanha o software do codificador a ser usado. Dependendo do software do codificador usado, alguns filmes de vídeo podem não ser reproduzidos.

### Cartões SD

- Um cartão SD não é fornecido com o sistema de entretenimento do banco traseiro e precisa ser adquirido separadamente.
- Formatos compatíveis: Este sistema é compatível com cartões de memória SD que atendem às especificações de cartão SD nos formatos FAT16, cartões de memória SDHC no formato FAT32 e cartões de memória SDXC no formato ex FAT.
- Recomenda-se o uso do software versão 4.0 para formato de cartão de memória SD da Panasonic ou superior.
- Os dados armazenados em um cartão SD podem ser perdidos. Antes de reproduzir imagens e vídeos armazenados em um cartão SD, certifique-se de fazer uma cópia de segurança dos dados.
- Antes de reproduzir um cartão SD contendo qualquer tipo de dados, deslize a trava no cartão SD para a posição "LOCK" (Travado), para evitar que os dados sejam acidentalmente excluídos ou sobrepostos.

- Ao descartar ou transferir a propriedade de um cartão SD: Ao usar as funções de formatação e exclusão nesse sistema ou um computador pessoal, os dados de gerenciamento de arquivos mudam, mas os dados no cartão SD não são completamente apagados. Ao descartar ou transferir a propriedade de um cartão SD, recomenda-se destruir o corpo do cartão SD ou usar um software de computador disponível comercialmente para apagar completamente os dados armazenados no cartão. O gerenciamento de dados armazenados em um cartão SD é de responsabilidade do cliente.

## DLNA

### Compatibilidade

#### Arquivos Compatíveis

|                              |  |
|------------------------------|--|
| Formato de arquivo de música | Tipos de arquivo MP3/WMA/AAC:<br>→P.232  |
| Formato de arquivo de vídeo  | Vídeo MPEG-4, H.264/Vídeo AVC (.mp4/.m4v), Vídeo MPEG-2(.mpg), Windows Media Video (.wmv), Recipiente AVI (.avi), M2TS (.m2ts), 3GP (.3gp) |
| Formato de arquivo de foto   | JPEG (Escala de cinza e Filmes JPEG não são suportados.)   |
| Tamanho de pixels (foto)     | Entre 1×1 e 8192×8192 pixels   |

## Entrada A/V

### Operação de equipamento de áudio e vídeo conectado ao sistema

O volume pode ser ajustado usando os controles de áudio do veículo. Todas as outras operações devem ser feitas no próprio equipamento de áudio e vídeo.

Para saber mais detalhes sobre a operação do equipamento de áudio e vídeo, consulte as instruções do fabricante.

- Formato compatível com HDMI
- Sinal de vídeo compatível: 480p, 576p, VGA
- Sinal de som compatível: LPCM 2ch

#### NOTA

- Quando uma entrada A/V não for utilizada: Mantenha a tampa da entrada A/V fechada. A inserção de outros objetos além da tomada adequada pode causar falha elétrica ou um curto-circuito.



- 5-1. Operação do sistema de comando de voz
- Sistema de comando de voz..... 248
  - Lista de comandos..... 250
- 5-2. Operação do Assistente Móvel
- Assistente móvel..... 254

## Sistema de comando de voz \*

\*: Essa função está disponível para a África do Sul, Hong Kong e Sudeste Asiático.

O sistema de comando de voz permite acionar o rádio, discagem de telefone, etc. usando comandos de voz.

Consulte a lista de comandos para obter exemplos de comandos de voz. (→P.250)

## Como usar o sistema de comando de voz

### ■ Interruptor no volante de direção

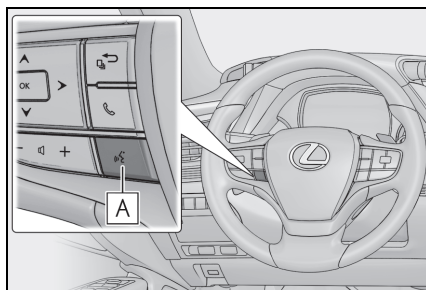

#### A Interruptor falar

- Pressione o interruptor falar para iniciar o sistema de comando de voz.
- Para cancelar o comando de voz, pressione e segure o interruptor falar.

### ■ Microfone

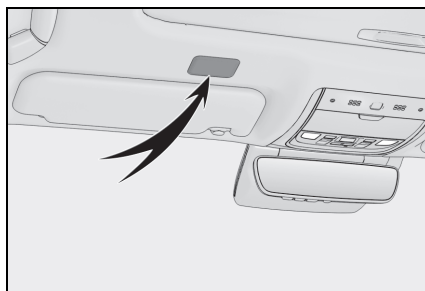

- Ao dar um comando de voz, não é necessário falar diretamente no microfone.
- Aguarde o sinal sonoro (bipe) antes de falar um comando.
- Os comandos de voz podem não ser reconhecidos quando:
  - Falados muito rapidamente.
  - Falados em um tom baixo ou alto.
  - O teto ou os vidros estiverem abertos.
  - Os passageiros estiverem conversando quando os comandos forem falados.
  - A velocidade do ventilador do sistema de ar condicionado foi ajustada para alta.
  - Os difusores do ar condicionado estiverem virados em direção ao microfone.
  - O comando estiver incorreto ou não estiver claro. Observe que certas palavras, acentos ou padrões de emissão de voz podem ser difíceis para o reconhecimento do sistema.
  - Houver um ruído de fundo excessivo, como ruído de vento.
- O seu sistema pode não ser acionado imediatamente quando o botão de partida estiver no modo ACESSÓRIOS ou IGNIÇÃO LIGADA <LIGADO>.

#### ⚠ NOTA

- Não toque nem coloque um objeto cortante no microfone. Isso pode causar falhas.

## Operação do sistema de comando de voz

O sistema de comando é operado ao dizer comandos que correspondam à função suportada. Para exibir exemplos de comandos das funções suportadas, selecione um botão de função na tela após iniciar o sistema de comando de voz.

**1** Pressione o interruptor falar.

- A orientação por voz para o sistema de comando de voz pode ser omitida ao pressionar o interruptor falar.

**2** Após ouvir um bipe, fale um comando suportado.

- Para exibir comandos que testem a função desejada, diga a função ou selecione a função desejada o botão referente a ela.
- Selecionar “Ajuda” ou dizer “Ajuda” solicita à orientação por voz para oferecer exemplos de comandos e métodos de operação.
- Os nomes registrados na lista de contatos, etc., podem ser falados em vez de “<>” ao lado dos comandos. (→P.250) Por exemplo: Fale “Ligar para John Smith”, etc.
- Se um resultado desejado não for exibido ou se nenhuma seleção estiver disponível, execute uma das ações a seguir para voltar para a tela anterior:
  - Fale “Voltar”.
  - Pressione o botão  no Touch Remoto.

- Para cancelar o reconhecimento de voz, selecione , pressione e segure o interruptor falar, ou diga “Cancelar”.

- Para realizar a operação do comando de voz novamente, selecione “Reiniciar” ou fale “Reiniciar”.

- Para suspender a operação do comando de voz, selecione “Pausa” ou diga “Pausa”. Para retomar a operação do comando de voz, selecione “Retomar” ou pressione o interruptor falar.

- 
- Se o sistema não responder ou a tela de confirmação não desaparecer, pressione o interruptor falar e tente novamente.

- Se um comando de voz não puder ser reconhecido, a orientação por voz dirá “Desculpe, você poderia repetir?” e a recepção de comando de voz será reiniciada.

- Se um comando de voz não puder ser reconhecido por 3 vezes consecutivas, o reconhecimento de voz será cancelado.

- A quantidade de retorno recebida pelo sistema, enquanto o sistema de comando de voz está sendo utilizado, (solicitação de reconhecimento de voz) pode ser ligada ou desligada na tela de configurações de voz. (→P.60)

## Lista de comandos\*

\* : Essa função está disponível para a África do Sul, Hong Kong e Sudeste Asiático.

### Visão geral da lista de comandos

Os comandos de voz que podem ser reconhecidos e as ações destes são mostrados abaixo.

- Os comandos de uso frequente estão listados nas tabelas a seguir.
- Para dispositivos que não estão instalados no veículo, os comandos de voz relacionados ao dispositivo não serão exibidos na tela. Além disso, em outras condições, como incompatibilidade, alguns comandos podem não ser exibidos na tela.
- As funções disponíveis podem variar de acordo com o sistema instalado.
- O idioma do sistema de comando de voz pode ser alterado.\* (→P.57)

\* : Se equipado

### Lista de comandos

#### ■ Comum

| Comando     | Ação   | Hong Kong | Sudeste Asiático | África do Sul |
|-------------|--|-----------|------------------|---------------|
| “Voltar”    | Volta para a tela anterior   | ○         | ○                | ○             |
| “Ajuda”     | Solicita orientação por voz para oferecer exemplos de comandos e métodos de operação                         | ○         | ○                | ○             |
| “Cancelar”  | Cancela o sistema de comando de voz  | ○         | ○                | ○             |
| “Reiniciar” | Retorna à tela do menu principal   | ○         | ○                | ○             |
| “Pausa”     | Pausa temporariamente a sessão de voz até que ela seja retomada ao pressionar o interruptor falar novamente. | ○         | ○                | ○             |



## ■ Menu principal

| Comando           | Ação  | Hong Kong | Sudeste Asiático | África do Sul |
|-------------------|---|-----------|------------------|---------------|
| "Ir para <função> | Exibe a lista de comando para a função selecionada. | ○         | ○                | ○             |
| "Mais dicas"      | Exibe os comandos mais utilizados                   | ○         | ×                | ○             |

## ■ Navegação <sup>\*1</sup>

| Comando                                  | Ação   | Hong Kong | Sudeste Asiático | África do Sul |
|--|--|-----------|------------------|---------------|
| "Ir para casa"                           | Exibe a rota para a casa   | ○         | ○ <sup>*2</sup>  | ○             |
| "Inserir um endereço"                    | Permite definir um destino falando o endereço                              | ○         | ×                | ○             |
| "Localizar <categoria de POI>"           | Exibe uma lista de <categoria de POI <sup>*3</sup> >                       | ○         | ○ <sup>*2</sup>  | ○             |
| "Cancelar rota"                          | Cancela a orientação da rota   | ○         | ×                | ○             |
| "Mostra os ícones da <categoria de POI>" | Exibe os ícones especificados da <categoria de POI <sup>*3</sup> > no mapa | ○         | ×                | ○             |
| "Destino anterior"                       | Exibe os destinos anteriores   | ○         | ×                | ○             |

<sup>\*1</sup>: Com função de navegação

<sup>\*2</sup>: Apenas o idioma Tailandês

<sup>\*3</sup>: Por exemplo, "Postos de combustível", "Hospitais", etc.

## ■ Telefone

| Comando                       | Ação   | Hong Kong | Sudeste Asiático | África do Sul |
|-------------------------------|--|-----------|------------------|---------------|
| "Discar <número do telefone>" | Faz uma chamada para o número do telefone especificado           | ○         | ○                | ○             |
| "Mostra as chamadas recentes" | Exibe a tela do histórico de chamadas                            | ○         | ×                | ○             |
| "Ligar para <contatos>"       | Faz uma chamada para o contato especificado da agenda telefônica | ○         | ○                | ○             |

| Comando                                       | Ação  | Hong Kong | Sudeste Asiático | África do Sul |
|---|---|-----------|------------------|---------------|
| "Ligar para <contatos> em <tipo de telefone>" | Faz uma chamada para o telefone especificado do contato da agenda telefônica    | ○         | ○                | ○             |
| "Redisca"                                     | Faz uma chamada para o número de telefone da chamada efetuada mais recentemente | ○         | ○                | ○             |
| "Retornar a chamada"                          | Faz uma chamada para o número de telefone da chamada recebida mais recentemente | ○         | ×                | ○             |

### ■ Áudio

| Comando  | Ação   | Hong Kong | Sudeste Asiático | África do Sul |
|--|--|-----------|------------------|---------------|
| "Reproduzir artista <nome do artista>"*1                           | Reproduz trilhas do artista selecionado                  | ○         | ○                | ○             |
| "Reproduzir álbum <nome do álbum>"*1                               | Reproduz trilhas do álbum selecionado                    | ○         | ○                | ○             |
| "Reproduzir lista de reprodução <nome da lista de reprodução>"*1,2 | Reproduz trilhas da lista de reprodução selecionada      | ○         | ○                | ○             |
| "Reproduzir música <música>"*1                                     | Reproduz uma trilha selecionada                          | ○         | ○                | ○             |
| "Disco"  | Seleciona o modo do disco selecionado                    | ○         | ○                | ○             |
| "Auxiliar"   | Seleciona o modo de áudio AUX                            | ○         | ○                | ○             |
| "USB"  | Seleciona o modo de áudio USB que é conectado primeiro   | ○         | ○                | ○             |
| "USB2"   | Seleciona o modo de áudio USB que é conectado por último | ○         | ○                | ○             |
| "iPod"   | Seleciona o modo de áudio iPod que é conectado primeiro  | ○         | ○                | ○             |

| Comando             | Ação  | Hong Kong | Sudeste Asiático | África do Sul |
|---------------------|---|-----------|------------------|---------------|
| "iPod2"             | Seleciona o modo de áudio iPod que é conectado por último | ○         | ○                | ○             |
| "Áudio Bluetooth*3" | Seleciona o modo de áudio Bluetooth®                      | ○         | ○                | ○             |

\*1: O dispositivo de áudio deve ser conectado através do cabo USB para utilização.

\*2: Disponível apenas para iPod/iPhone

\*3: A marca e os logotipos da palavra Bluetooth® são marcas registradas de propriedade Bluetooth SIG, Inc.

## ■ Rádio

| Comando  | Ação   | Hong Kong | Sudeste Asiático | África do Sul |
|--|--|-----------|------------------|---------------|
| "Sintonizar <frequência> AM"                     | Altera a rádio para a frequência AM especificada                   | ○         | ○                | ○             |
| "Sintonizar <frequência> FM"                     | Altera a rádio para a frequência FM especificada                   | ○         | ○                | ○             |
| "Sintonizar <número predefinido> AM predefinido" | Altera a rádio para a estação de rádio AM predefinida especificada | ○         | ○                | ○             |
| "Sintonizar <número predefinido> FM predefinido" | Altera a rádio para a estação de rádio FM predefinida especificada | ○         | ○                | ○             |
| "Rádio AM"                                       | Seleciona o modo de rádio AM                                       | ○         | ○                | ○             |
| "Rádio FM"                                       | Selecione modo de rádio FM   | ○         | ○                | ○             |
| "DAB"*   | Seleciona o modo DAB   | ○         | ×                | ○             |

\*: Se equipado no sistema de áudio

## Assistente Móvel

A função do Assistente Móvel é uma função de assistência de entrada de voz. O Assistente Móvel suporta o Modo Siri e o Aplicativo Google. (O Aplicativo Google pode ser utilizado apenas com o dispositivo correspondente.) As instruções podem ser faladas no microfone do veículo da mesma forma que um comando é dado ao telefone. O conteúdo do pedido é interpretado pelo telefone e o resultado é emitido pelos alto-falantes do veículo. Para operar o Assistente Móvel, um dispositivo compatível deve ser registrado e conectado a esse sistema via Bluetooth®. (→P.41)

## Dispositivos que podem ser conectados e funções disponíveis

O Assistente Móvel suporta o Modo Siri e o Aplicativo Google. As características disponíveis e as funções podem variar com base na versão iOS/Android instalada no dispositivo conectado.

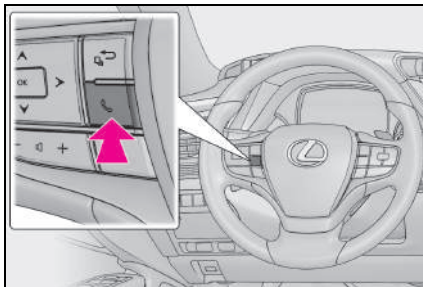

## Operação do Assistente Móvel

- 1 Pressione e segure esse interruptor até que a tela Assistente móvel seja exibida.

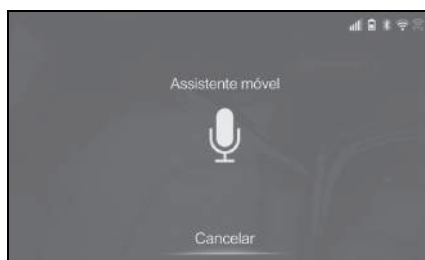

- 2 O Assistente Móvel pode ser utilizado apenas quando a tela seguinte for exibida.



- Para cancelar o assistente móvel, selecione "Cancelar", ou pressione e segure o interruptor  no volante de direção.
- Para reiniciar o Assistente Móvel e utilizar os comandos adicionais, pressione o interruptor  no volante de direção.
- O Assistente Móvel poderá ser reiniciado apenas após o sistema responder a um comando de voz.

- Após alguns comandos de telefone ou música, o dispositivo do Assistente Móvel será finalizado automaticamente para completar a ação solicitada.
  - O volume do Assistente Móvel pode ser ajustado usando o botão “PWR·VOL” ou os interruptores de controle de volume no volante de direção. O Assistente Móvel e os volumes da chamada do telefone são sincronizados.
- 
- Enquanto a chamada do telefone estiver ativa, o Assistente Móvel não pode ser usado.
  - Se for utilizar o dispositivo de navegação do telefone celular, certifique-se de que a fonte de áudio ativa seja o áudio Bluetooth<sup>®</sup> ou o iPod, a fim de ouvir as solicitações de direção.
  - Aguarde até ouvir os bipes antes de utilizar o Assistente Móvel.
  - O Assistente Móvel pode não reconhecer comandos quando:
    - Falados muito rapidamente.
    - Falados em um tom baixo ou alto.
    - O teto ou os vidros estiverem abertos.
    - Os passageiros estiverem conversando enquanto o Assistente Móvel está sendo utilizado.
    - A velocidade do ventilador do sistema de ar condicionado estiver ajustada em alta.
    - Os difusores do ar condicionado estiverem direcionados para o microfone.



# Sistema de monitoramento periférico

## 6

### 6-1. Sistema de Monitoramento Periférico

Monitor do sistema Lexus  
de assistência a  
estacionamento ..... 258

Modo de exibição da linha  
de curso estimado ..... 261

Modo de exibição da  
linha-guia de assistência  
a estacionamento ..... 262

Modo de exibição da  
linha-guia de distância ..... 263

Precauções quanto ao monitor do  
sistema Lexus de assistência  
a estacionamento ..... 264

Coisas que você deve  
saber ..... 268

### 6-2. Monitor de visão panorâmica

Monitor de visão  
panorâmica ..... 270

Como verificar as áreas  
adjacentes ao veículo ..... 276

Como verificar a parte  
dianteira e a área  
adjacente ao veículo ..... 277

Verificação das laterais do  
veículo ..... 279

Como verificar a parte  
traseira e a área adjacente  
ao veículo ..... 284

Ao dobrar os espelhos  
retrovisores externos ..... 290

Função de ampliação ..... 291

Personalização do monitor  
de visão panorâmica ..... 292

Precauções do monitor de  
visão panorâmica ..... 293

Coisas que você deve  
saber ..... 302

## Monitor do sistema Lexus de assistência a estacionamento \*

\* Se equipado

O monitor de assistência a estacionamento auxilia o motorista, exibindo uma imagem da vista traseira do veículo enquanto dá marcha à ré, por exemplo, durante o estacionamento.

Quando o visor for alterado para o modo de visualização traseira ampliada, uma visão lateral mais ampla atrás do veículo será disponibilizada.

- As ilustrações da tela utilizadas neste texto são apenas exemplos, e podem diferir da imagem real exibida na tela.

## Precauções ao dirigir

O monitor de assistência a estacionamento é um dispositivo suplementar para auxiliar o motorista ao dar marcha à ré. Ao dar ré, certifique-se de verificar diretamente e com os espelhos retrovisores ao redor de todo o veículo antes de prosseguir. Se isso não for feito, você pode bater em outro veículo e possivelmente causar um acidente.

Preste atenção às precauções a seguir quando usar o monitor do sistema de assistência a estacionamento.

## ADVERTÊNCIA

- Nunca dependa totalmente do monitor de assistência a estacionamento ao dar marcha à ré. A imagem e a posição das linhas-guia exibidas na tela podem ser diferentes do estado real. Tenha cuidado da mesma forma que teria ao dar ré em qualquer outro veículo.
- Certifique-se de dar ré devagar, pressionando o pedal de freio para controlar a velocidade do veículo.
- Se parecer que você vai atingir os veículos, obstáculos, pessoas ou subir na mureta, pressione o pedal de freio para parar o veículo.
- As instruções dadas são apenas diretrizes. Quando e quanto esterçar o volante de direção irá variar de acordo com as condições de trânsito, condições da estrada, condição do veículo, etc. ao estacionar. É necessário estar completamente ciente disso antes de utilizar o sistema de assistência a estacionamento.
- Ao estacionar, verifique se a área de estacionamento irá acomodar seu veículo antes de manobrá-lo.
- Não use o monitor de assistência a estacionamento nos seguintes casos:
  - Em superfícies com gelo, escorregadias ou com neve
  - Ao utilizar correntes nos pneus ou pneus reserva
  - Quando o porta-malas não estiver totalmente fechado
  - Em estradas que não sejam planas ou retas, como curvas ou aclives
  - Se a suspensão tiver sido modificada ou pneus sem as especificações recomendadas tiverem sido instalados.



### ⚠ ADVERTÊNCIA

- Em baixas temperaturas, por exemplo, a tela pode ficar escura ou a imagem pode ficar esmaecida. A imagem pode ser distorcida enquanto o veículo se move, ou pode não ser exibida na tela. Certifique-se de verificar diretamente e com os espelhos retrovisores ao redor de todo o veículo antes de prosseguir.
- Se as correntes dos pneus forem trocadas, a posição das linhas-guia mostradas na tela poderá mudar.
- A câmera usa uma lente especial. A distância entre objetos e pedestres que aparecem na imagem exibida na tela será diferente da distância real. (→P.265)

### Exibição na tela

A tela do monitor de assistência a estacionamento será exibida se a alavanca de mudança de marchas for colocada em "R", enquanto o botão de partida estiver no modo IGNIÇÃO LIGADA <modo LIGADO>

A cada vez que o botão de alteração do modo de exibição for pressionado, o modo irá mudar na seguinte sequência:

#### ▶ Visão traseira

Exibe a visão traseira do veículo.

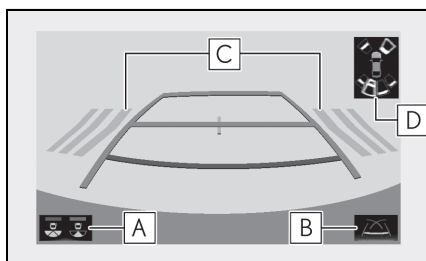

- A** Botão de mudança do modo de exibição

Cada vez que o botão for selecionado, o modo de visão traseira e o modo de visão traseira ampliada serão alternados.

**B** Botão de alteração das linhas-guia  
Selecione para alterar o modo da linha-guia. (→P.260)

- Cada vez que o botão for selecionado, o modo de exibição mudará na seguinte ordem:

Modo de exibição da linha de curso estimado → Modo de exibição da linha-guia de assistência a estacionamento → Modo de exibição da linha-guia de distância.

**C** Alerta de Tráfego de Cruzamento Traseiro\*

Quando um sensor detectar algum obstáculo, a direção do obstáculo será exibida e o alarme soará.

**D** Sensor do sistema Lexus de assistência a estacionamento

Quando um sensor detectar algum obstáculo, a direção e a distância aproximada do obstáculo serão exibidas e o alarme soará.

\*: Se equipado

#### ▶ Visão traseira ampliada

Exibe uma imagem em aproximadamente 180° da câmera de visão traseira.

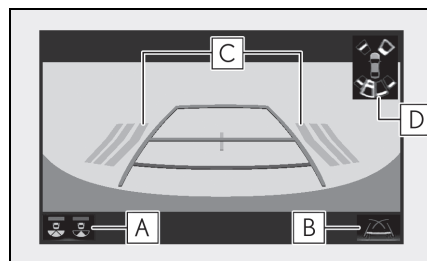

**A** Botão de mudança do modo de exibição

Cada vez que o botão for selecionado, o modo de visão traseira e o modo de visão traseira ampliada serão alternados.

**B** Botão de alteração das linhas-guia  
 Seleccione para alterar o modo da linha-guia. (→P.260)

- Cada vez que o botão for seleccionado, o modo de exibição mudará na seguinte ordem:

Modo de exibição da linha de curso estimado → Modo de exibição da linha-guia de assistência a estacionamento → Modo de exibição da linha-guia de distância.

**C** Alerta de Tráfego de Cruzamento Traseiro\*

Quando um sensor detectar algum obstáculo, a direção do obstáculo será exibida e o alarme soará.

**D** Sensor do sistema Lexus de assistência a estacionamento

Quando um sensor detectar algum obstáculo, a direção e a distância aproximada do obstáculo serão exibidas e o alarme soará.

\*: Se equipado

- Para saber detalhes sobre a função de Alerta de Cruzamento de Tráfego Traseiro e o sensor do sistema Lexus de assistência a estacionamento, consulte o “Manual do Proprietário”.



### ADVERTÊNCIA

- Como a exibição do Alerta de Cruzamento de Tráfego Traseiro é mostrada na visualização da câmera, pode ser difícil enxergar a exibição dele dependendo da cor e do brilho da área ao redor.

### Como cancelar o monitor do sistema Lexus de assistência a estacionamento

O monitor do sistema Lexus de assistência a estacionamento é cancelado quando a alavanca de mudança de marchas é colocada em qualquer posição exceto “R”.

### Como usar o sistema

Use algum dos seguintes modos.

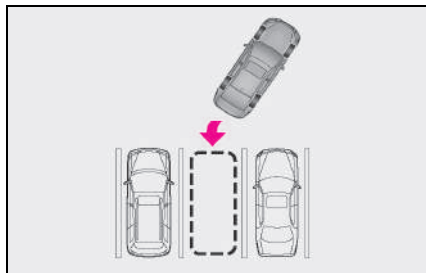

- ▶ Modo de exibição da linha de curso estimado(→P.261)

Linhas do curso estimado são exibidas, e se movem de acordo com a operação do volante de direção.

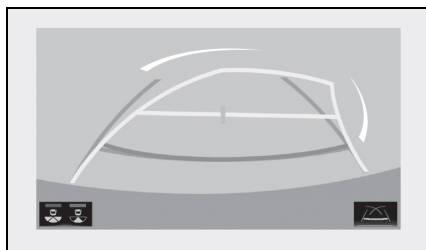

- ▶ Modo de exibição da linha-guia de assistência a estacionamento(→P.262)

Os pontos de retorno do volante de direção (linhas-guia de assistência a estacionamento) são exibidas.

Esse modo é recomendado por aqueles que estão confortáveis com o estacionamento do veículo sem auxílio das linhas do curso estimado.

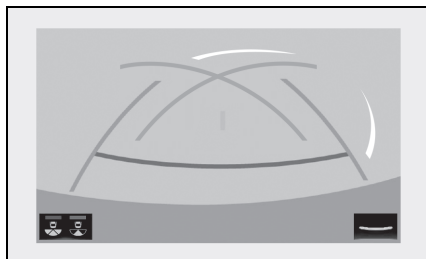

- ▶ Modo de exibição da linha-guia de distância (→P.263)

Somente as linhas-guia de distância são exibidas.

Esse modo é recomendado para aqueles que se sentem confortáveis em estacionar o veículo sem o auxílio das linhas-guia.



## Modo de exibição da linha de curso estimado

### Descrição da tela

- ▶ Visão traseira

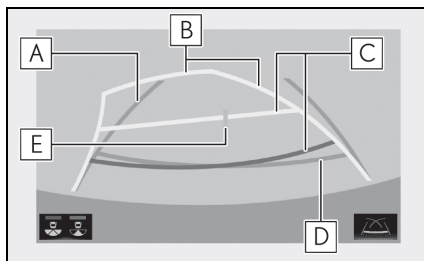

- A** Linha-guia de largura do veículo  
Exibe um caminho guia quando o veículo está dando ré em linha reta.
- B** Linha do curso estimado  
Mostra um curso estimado ao esterçar o volante de direção.
- C** Linhas-guia de distância  
Mostra a distância atrás do veículo ao esterçar o volante de direção.
  - As linhas-guia se movem em conjunto com as linhas do curso estimado.
  - As linhas-guia mostram pontos que estão aproximadamente 0,5 m (vermelho) e aproximadamente 1 m (amarelo) do centro da borda do para-choque.
- D** Linha-guia de distância  
Exibe a distância atrás do veículo.
  - Exibe um ponto aproximadamente 0,5 m (azul) a partir da extremidade do para-choque.
- E** Linha-guia central do veículo  
Indica o centro estimado do veículo em relação ao solo.

## ▶ Visão traseira ampliada

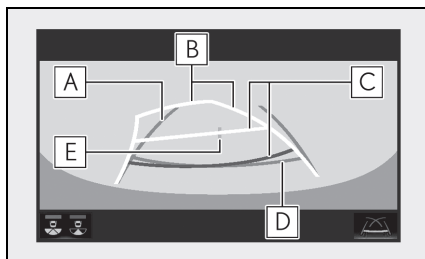

**A** Linha-guia de largura do veículo  
Exibe um caminho guia quando o veículo está dando ré em linha reta.

**B** Linha do curso estimado  
Mostra um curso estimado ao esterçar o volante de direção.

**C** Linhas-guia de distância  
Mostra a distância atrás do veículo ao esterçar o volante de direção.

- As linhas-guia se movem em conjunto com as linhas do curso estimado.
- As linhas-guia mostram pontos que estão aproximadamente 0,5 m (vermelho) e aproximadamente 1 m (amarelo) do centro da borda do para-choque.

**D** Linha-guia de distância  
Exibe a distância atrás do veículo.

- Exibe um ponto aproximadamente 0,5 m (azul) a partir da extremidade do para-choque.

**E** Linha-guia central do veículo  
Indica o centro estimado do veículo em relação ao solo.

**ADVERTÊNCIA**

- Se o volante de direção estiver em linha reta e as linhas-guia de largura do veículo e as linhas de curso estimado não estiverem alinhadas, providencie a inspeção do veículo em uma Concessionária Autorizada Lexus.

**Modo de exibição da linha-guia de assistência a estacionamento****Descrição da tela**

## ▶ Visão traseira

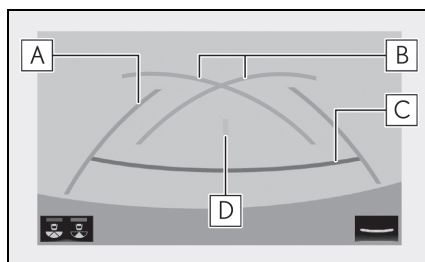

**A** Linha-guia de largura do veículo  
Exibe um caminho guia quando o veículo está dando ré em linha reta.

- A largura exibida na tela é maior que a largura real do veículo.

**B** Linhas-guia de assistência a estacionamento  
Mostra o percurso da menor curva possível atrás do veículo.

**C** Linha-guia de distância  
Exibe a distância atrás do veículo.

- Exibe pontos a aproximadamente 0,5 m (vermelho) da extremidade do para-choque.

**D** Linha-guia central do veículo  
Indica o centro estimado do veículo em relação ao solo.

## ▶ Visão traseira ampliada

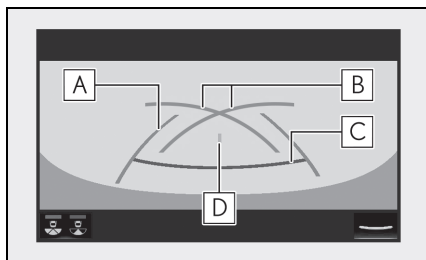
**A** Linha-guia de largura do veículo

Exibe um caminho guia quando o veículo está dando ré em linha reta.

- A largura exibida na tela é maior que a largura real do veículo.

**B** Linhas-guia de assistência a estacionamento

Mostra o percurso da menor curva possível atrás do veículo.

**C** Linha-guia de distância

Exibe a distância atrás do veículo.

- Exibe pontos a aproximadamente 0,5 m (vermelho) da extremidade do para-choque.

**D** Linha-guia central do veículo

Indica o centro estimado do veículo em relação ao solo.

**Modo de exibição da linha-guia de distância****Descrição da tela**

## ▶ Visão traseira

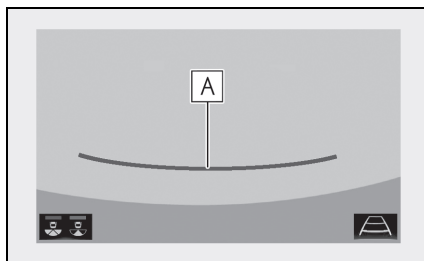
**A** Linhas-guia de distância

Exibe a distância atrás do veículo.

- Exibe pontos a aproximadamente 0,5 m (vermelho) da extremidade do para-choque.

## ▶ Visão traseira ampliada

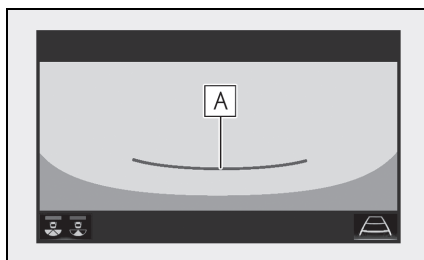
**A** Linhas-guia de distância

Exibe a distância atrás do veículo.

- Exibe pontos a aproximadamente 0,5 m (vermelho) da extremidade do para-choque.

## Precauções quanto ao monitor do sistema Lexus de assistência a estacionamento

### Área exibida na tela

O monitor de assistência a estacionamento exibe uma imagem da vista do para-choque da área atrás do veículo.

#### ► Visão traseira

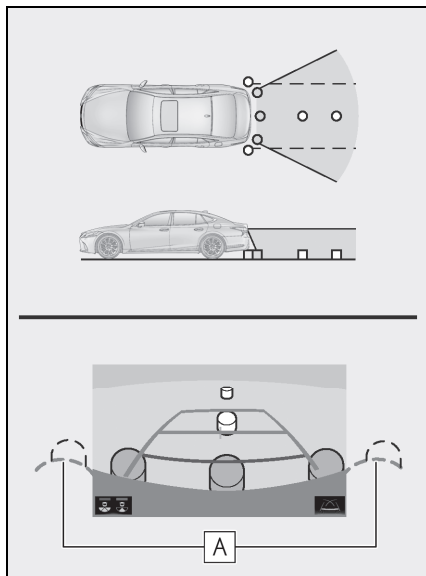

#### A Extremidades do para-choque

- A área em volta de ambas as extremidades do para-choque não serão exibidas.

#### ► Visão traseira ampliada

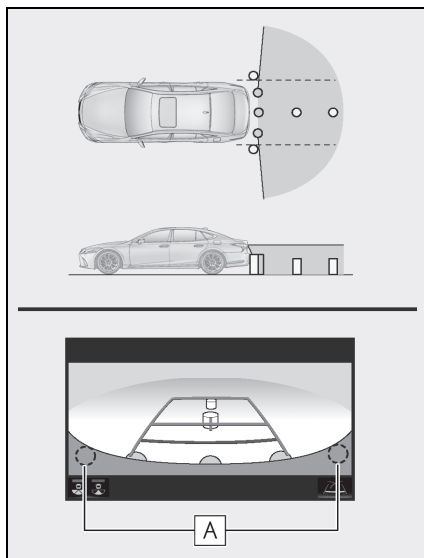

#### A Extremidades do para-choque

- A área em volta de ambas as extremidades do para-choque não serão exibidas.
- 
- O procedimento de ajuste da imagem da tela do monitor de assistência a estacionamento é o mesmo que o procedimento de ajuste da tela do visor. (→P.59)
  - A área exibida na tela pode variar conforme as condições de orientação do veículo.
  - Objetos próximos à extremidade do para-choque ou sob ele não podem ser exibidos.
  - A câmera usa uma lente especial. A distância da imagem que aparece na tela é diferente da distância real.
  - Itens que estiverem acima da câmera podem não ser exibidos no visor do sistema multimídia.

### A câmera

A câmera para o monitor de assistência a estacionamento fica localizada como mostrado na ilustração.

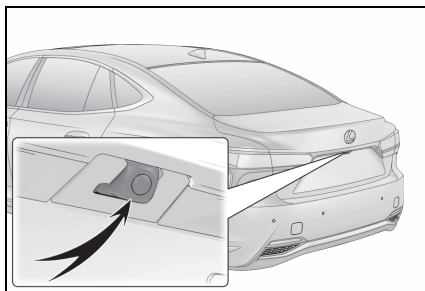

### ■ Como usar a câmera

Se houver sujeira ou material estranho (como gotas d'água, neve, lama, etc.) aderidos na câmera, a imagem não será exibida claramente. Neste caso, lave com bastante água e limpe a lente da câmera com um pedaço de pano macio e úmido.



#### NOTA

- O monitor de assistência a estacionamento pode não funcionar adequadamente nos casos a seguir.
  - Se a parte traseira do veículo sofrer uma colisão, a posição da câmera e o ângulo de instalação podem ser alterados.
  - A câmera é à prova d'água. Não separe, desmonte ou modifique-a. Isto poderá resultar em funcionamento incorreto.
  - Ao limpar a lente da câmera, lave com bastante água e seque com um pano macio e seco. Esfregar as lentes da câmera com força pode arranhar e inviabilizar a transmissão de imagens claras para o monitor.
  - Não permita a aderência de solventes orgânicos, cera automotiva, limpavidros ou cristalização de pintura automotiva na lente da câmera. Caso isto ocorra, limpe-a o mais rapidamente possível.

- Se a temperatura mudar rapidamente, como por exemplo ao lavar o veículo com água quente durante um clima frio, o sistema pode não operar normalmente.
- Ao lavar o veículo, não aplique jatos intensos de água na câmera ou nas áreas próximas a ela. A negligência poderá resultar em falhas na câmera.
- Não exponha a câmera a impactos fortes, pois isso pode causar uma falha. Se isso ocorrer, leve o veículo a uma Concessionária Autorizada Lexus o quanto antes para inspeção.

### Diferenças entre a tela e a estrada real

- As linhas-guia de distância e as linhas-guia de largura do veículo podem não estar realmente paralelas às linhas divisórias da vaga, mesmo quando elas parecem estar. Verifique visualmente.
- As distâncias entre as linhas-guia de largura do veículo e as linhas divisórias direita e esquerda da vaga podem não ser iguais, mesmo quando parecerem ser. Verifique visualmente.
- As linhas-guia de distância servem como orientação de distância para superfícies planas. Em qualquer uma das situações a seguir, há uma margem de erro entre as linhas-guia na tela e a distância/curso real na estrada.

#### ■ Quando o solo atrás do veículo possui inclinação acentuada

As linhas-guia de distância irão parecer estar mais próximas do veículo do que a distância real. Por conta disso, os objetos parecerão estar mais longe do que realmente estão. Da mesma forma, haverá uma margem de erro entre as linhas-guia e a distância/curso real na estrada.

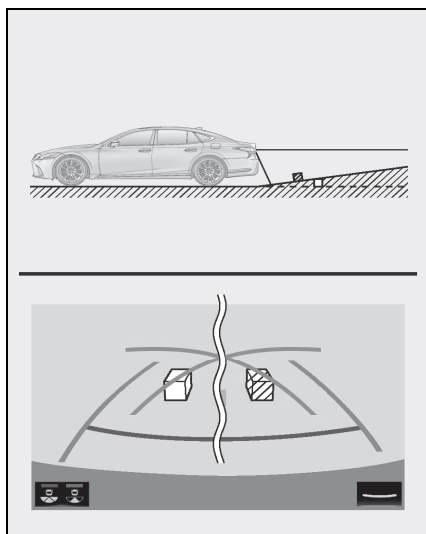

■ Quando o solo atrás do veículo possui declives acentuados

As linhas-guia de distância irão parecer estar mais distantes do veículo do que a distância real. Por conta disso, os objetos parecerão estar mais próximos do que realmente estão. Da mesma forma, haverá uma margem de erro entre as linhas-guia e a distância/curso real na estrada.

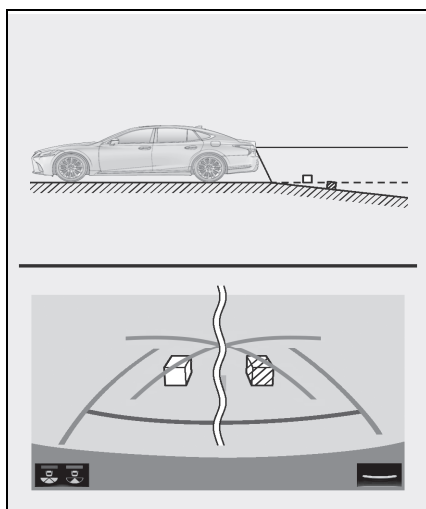

■ Quando qualquer parte do veículo estiver rebaixada

Quando qualquer parte do veículo for rebaixada devido ao número de passageiros ou a distribuição da carga, há uma margem de erro entre as linhas-guia na tela e a distância/curso real na estrada.

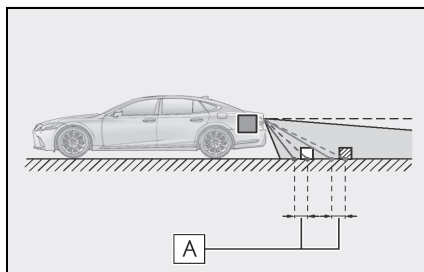

A Uma margem de erro

Ao se aproximar de objetos tridimensionais

As linhas do curso estimado consideram objetos com superfície plana (como a estrada). Não é possível determinar a posição de objetos tridimensionais (como veículos) usando as linhas do curso estimado e as linhas-guia de distância. Ao se aproximar de um objeto tridimensional que se estenda para fora (como a plataforma de um caminhão), tenha cuidado com o seguinte.



### ■ Linha do curso estimado

Inspeccione visualmente os arredores e a área atrás do veículo. No caso mostrado abaixo, o caminhão parece estar fora das linhas de curso estimado e não parece que o veículo atingirá o caminhão. No entanto, na realidade, a carroçaria traseira do caminhão cruza as linhas do curso estimado. Na realidade, se você der marcha à ré orientado pelas linhas do curso estimado, o veículo poderá atingir o caminhão.

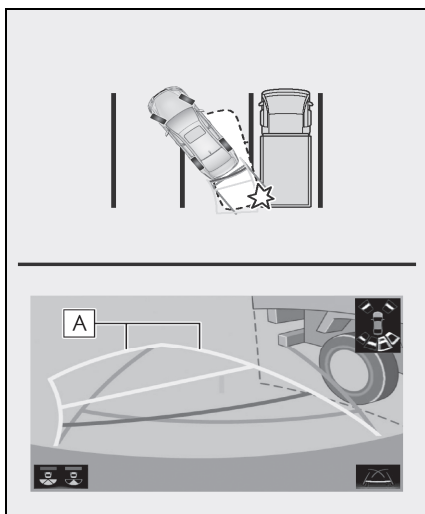

**A** Linha do curso estimado

### ■ Linhas-guia de distância

Inspeccione visualmente os arredores e a área atrás do veículo. Na tela, parece que o caminhão está estacionado no ponto **B**. No entanto, se você der ré para o ponto **A**, irá bater no caminhão. Na tela, parece que **A** é o ponto mais próximo e **C** é o ponto mais distante. No entanto, na realidade, a distância entre **A** e **C** é a mesma, e **B** é mais distante do que **A** e **C**.

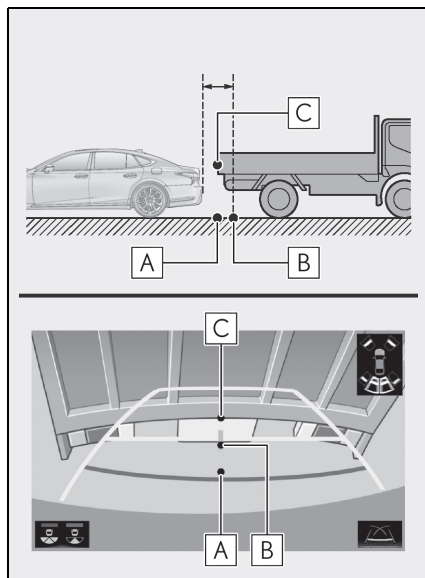

## Coisas que você deve saber

### Se você notar alguns dos sintomas

Se você notar qualquer um dos seguintes sintomas, consulte a causa provável e a solução, em seguida, verifique novamente.

Se o sintoma não for resolvido pela solução, leve o veículo a uma Concessionária Autorizada Lexus para ser inspecionado.

| Sintoma                           | Causa provável  | Solução   |
|-----------------------------------|---|---|
| A imagem é difícil de se ver      | <ul style="list-style-type: none"> <li>• O veículo está em uma área escura</li> <li>• A temperatura ao redor da lente está extremamente alta ou baixa.</li> <li>• A temperatura externa está baixa</li> <li>• Há gotas d'água na câmera</li> <li>• Está chovendo ou úmido</li> <li>• Há adesão de objeto estranho (lama, etc.) na câmera</li> <li>• Luz do sol ou faróis estão refletindo diretamente na câmera</li> <li>• O veículo está sob luzes fluorescentes, luzes de sódio, luzes de mercúrio, etc.</li> </ul> | <p>Dê ré enquanto verifica visualmente os arredores do veículo. (Use o monitor novamente assim que as condições melhorarem.)</p> <p>O procedimento de ajuste da qualidade da imagem do monitor de assistência a estacionamento é o mesmo que o procedimento de ajuste da tela do visor. (→P.59)</p> |
| A imagem está borrada             | Há pó ou material estranho (como gotas d'água, neve, lama, etc.) na câmera.   | Lave com bastante água e limpe a lente da câmera com um pedaço de pano macio e úmido.   |
| A imagem está fora de alinhamento | A câmera ou área ao redor recebeu forte impacto.  | Leve o veículo para ser inspecionado em uma Concessionária Autorizada Lexus.  |

| Sintoma  | Causa provável   | Solução  |
|--|--|--|
| As linhas-guia estão muito fora do alinhamento   | A posição da câmera está fora de alinhamento.  | Leve o veículo para ser inspecionado em uma Concessionária Autorizada Lexus.   |
|  | <ul style="list-style-type: none"> <li>• O veículo está inclinado (Há uma carga pesada no veículo, a pressão dos pneus está baixa devido a um pneu furado, etc.)</li> <li>• O veículo está em um terreno inclinado.</li> </ul>   | <p>Se o veículo estiver em alguma dessas situações, isto é sinal de que não há nenhuma falha.</p> <p>Dê ré enquanto verifica visualmente os arredores do veículo.</p>  |
| As linhas de curso estimado movem-se uniformemente, embora o volante de direção esteja em linha reta | Há uma falha nos sinais emitidos pelo sensor de direção.   | Leve o veículo para ser inspecionado em uma Concessionária Autorizada Lexus.   |
| As linhas-guia não são exibidas  | O porta-malas está aberto.   | <p>Feche o porta-malas.</p> <p>Se isso não resolver o sintoma, providencie a inspeção do veículo em uma Concessionária Autorizada Lexus.</p>   |
| As linhas de curso estimado não são exibidas   | <ul style="list-style-type: none"> <li>• A bateria de 12 volts foi reinstalada.</li> <li>• O volante de direção foi movido enquanto a bateria de 12 V estava sendo reinstalada.</li> <li>• A energia da bateria de 12 V está baixa.</li> <li>• O sensor de direção foi reinstalado.</li> <li>• Há uma falha nos sinais emitidos pelo sensor de direção.</li> </ul> | <p>Pare o veículo e esterce o volante de direção o máximo possível para a esquerda ou para a direita.</p> <p>Se isso não resolver o sintoma, providencie a inspeção do veículo em uma Concessionária Autorizada Lexus.</p> |

## Monitor de visão panorâmica\*

\*: Se equipado

O monitor de visão panorâmica auxilia o motorista, pois permite a visualização das áreas adjacentes ao veículo enquanto o veículo é conduzido em baixa velocidade, ao combinar as imagens obtidas pelas câmeras dianteiras, laterais e traseiras em uma imagem de visão superior completa exibida na tela.

Quando você pressiona o interruptor da câmera ou coloca a alavanca de mudança de marchas na posição "R" enquanto o botão de partida estiver no modo IGNIÇÃO LIGADA <LIGADO>, o monitor de visão panorâmica é operado.

O monitor exibe vários ângulos de visualização da posição e das áreas adjacentes ao seu veículo.

● As ilustrações da tela utilizadas neste texto são apenas exemplos, e podem diferir da imagem real exibida na tela.

### Precauções ao dirigir

O monitor de visão panorâmica é um dispositivo suplementar para auxiliar o motorista a observar as áreas adjacentes ao veículo. Ao utilizá-lo, certifique-se de verificar diretamente e com os espelhos retrovisores ao redor de todo o veículo antes de prosseguir. Se isso não for feito, você pode bater em outro veículo ou possivelmente causar um acidente.

Preste atenção às precauções a seguir quando usar o monitor de visão panorâmica.

### ⚠️ ADVERTÊNCIA

- Nunca confie totalmente no monitor de visão panorâmica. A imagem e a posição das linhas-guia exibidas na tela podem ser diferentes do estado real. Tenha cuidado da mesma forma que teria ao dirigir qualquer outro veículo.
- Certifique-se de sempre verificar as áreas adjacentes ao veículo visualmente ao dirigir.
- Nunca confie totalmente nas imagens da tela, pois as mesmas podem diferir das condições reais. Se você estiver dirigindo enquanto observa a tela, você pode bater em uma pessoa ou objeto, resultando em um acidente. Ao dirigir, certifique-se de verificar as áreas adjacentes ao veículo com os próprios olhos e com os espelhos retrovisores do veículo.
- De acordo com as condições do veículo (número de passageiros, quantidade de bagagem, etc.), a posição das linhas-guia exibidas na tela podem mudar. Certifique-se de verificar visualmente os arredores do veículo antes de prosseguir.
- Não utilize o monitor de visão panorâmica nas situações descritas abaixo:
  - Em superfícies com gelo, escorregadias ou com neve
  - Ao utilizar correntes nos pneus ou pneus reserva
  - Quando a porta dianteira ou o porta-malas não estiver totalmente fechado(a)
  - Em estradas que não sejam planas ou retas, como curvas ou aclives.
  - Se a suspensão tiver sido modificada ou pneus sem as especificações recomendadas tiverem sido instalados.

**ADVERTÊNCIA**

- Em baixas temperaturas, por exemplo, a tela pode ficar escura ou a imagem pode ficar esmaecida. A imagem pode ser distorcida enquanto o veículo se move, ou pode não ser exibida na tela. Certifique-se de verificar diretamente e com os espelhos retrovisores ao redor de todo o veículo antes de prosseguir.
- Se as correntes dos pneus forem trocadas, a posição das linhas-guia mostradas na tela poderá mudar.
- A câmera usa uma lente especial. A distância entre objetos e pedestres que aparecem na imagem exibida na tela será diferente da distância real. (→P.297)

**NOTA**

- Na visão panorâmica/visualização em movimento/visão geral/Visão da Distância Lateral/Visualização de Curva, o sistema combina imagens capturadas das câmeras dianteira, traseira e laterais esquerda e direita em uma imagem simples. Há limites para a faixa e o conteúdo que podem ser exibidos. Familiarize-se com as características do sistema do monitor de visão panorâmica antes de usá-lo.
- A clareza da imagem pode diminuir nos quatro cantos da visão panorâmica/visualização em movimento/Visão Geral/Visão da Distância Lateral/Visualização de Curva. Contudo, isso não é uma falha, uma vez que há regiões ao longo das bordas de cada imagem de câmera em que as imagens são combinadas.
- Dependendo das condições de iluminação das proximidades de cada uma das câmeras, manchas claras e escuras podem aparecer na visão panorâmica/visualização em movimento/visão geral/Visualização de Distância Lateral/Visualização de Curva.

- A exibição da visão panorâmica/visualização em movimento/visão geral/Visão da Distância Lateral/Visualização de Curva não se estende além da posição de instalação e da faixa de captura de imagem de cada câmera.
- Há pontos cegos ao redor do veículo. Consequentemente, há regiões não exibidas na visão panorâmica/visualização em movimento/visão geral/Visão da Distância Lateral/Visualização de Curva.
- Objetos tridimensionais exibidos na visualização dianteira ampliada, visão dianteira ampliada, visão traseira ou lateral podem não ser exibidos na visão panorâmica/visualização em movimento/visão geral/Visão da Distância Lateral/Visualização de Curva.
- Pessoas e outros objetos tridimensionais podem aparecer de formas diferentes quando exibidos no monitor de visão panorâmica. (Essas diferenças incluem, entre outras, casos em que objetos exibidos parecem estar caídos, desaparecem próximo das áreas de processamento da imagem, surgem das áreas de processamento da imagem, ou quando a distância real até um objeto difere da posição exibida.)
- Quando o porta-malas, que é equipado com a câmera traseira, ou as portas dianteiras, que são equipadas com espelhos que possuem as câmeras laterais embutidas, estiver(em) aberto(s), as imagens não serão exibidas corretamente no monitor de visão panorâmica.
- O ícone do veículo exibido na visão panorâmica/visualização em movimento/visão geral/Visão da Distância Lateral/Visualização de Curva é uma imagem gerada de computador. Consequentemente, propriedades como a cor, formato e tamanho irão diferir do veículo real. Por esta razão, objetos tridimensionais nas proximidades podem parecer estar tocando o veículo, e as distâncias reais até os objetos tridimensionais podem diferir daquelas exibidas.

### Interruptor da câmera

O interruptor da câmera está na localização descrita na ilustração.

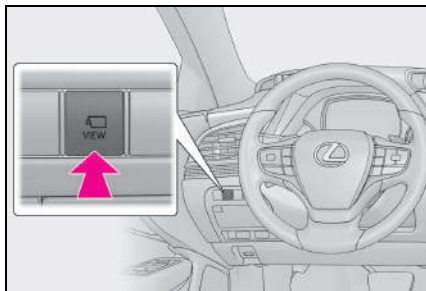

### Mostrador

#### Como verificar as áreas adjacentes ao veículo

► Visualização em movimento

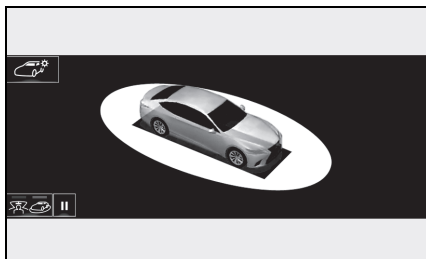

► Visão geral

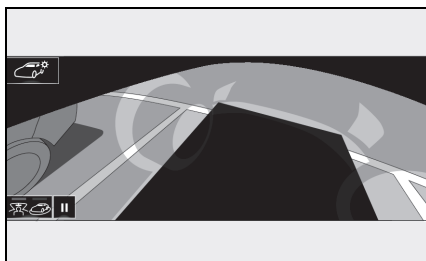

#### Como verificar a parte dianteira e a área adjacente ao veículo

► Visão dianteira ampliada e visão panorâmica

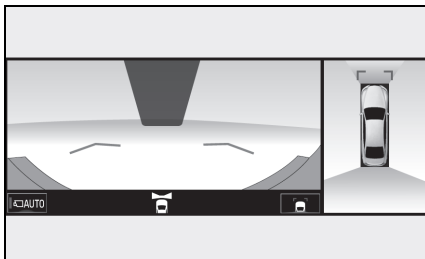

#### Como verificar as laterais e a área adjacente do veículo

► Visualização lateral e visão panorâmica

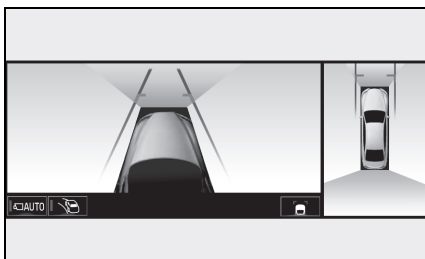

► Visualização de curva e visão panorâmica

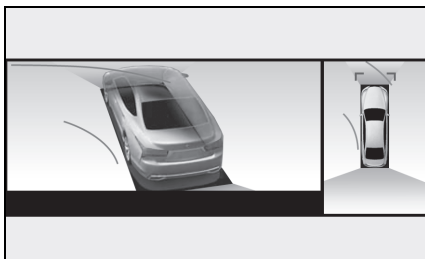

### Como verificar a parte traseira e a área adjacente ao veículo

- ▶ Visão traseira e visão panorâmica

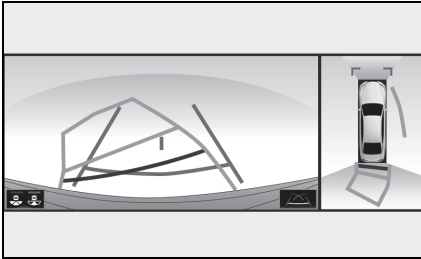

- ▶ Visão traseira ampliada e visão panorâmica

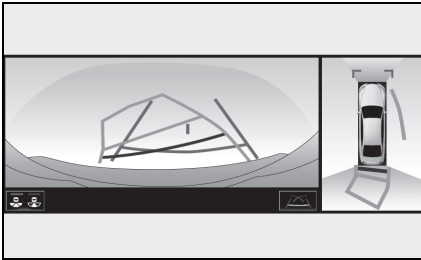

### Ao dobrar os espelhos retrovisores externos

- ▶ Visão dianteira ampliada e visualizações laterais

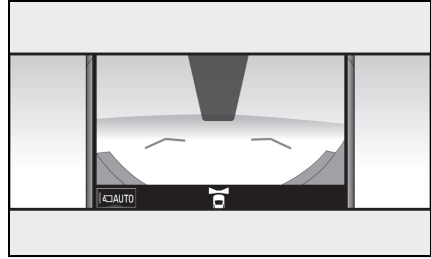

- ▶ Visão traseira e visualizações laterais

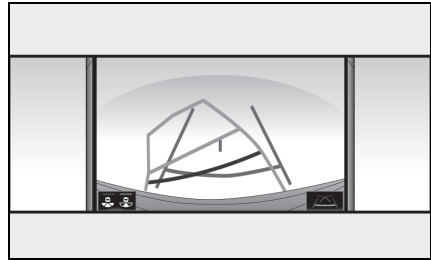

- ▶ Visão traseira ampliada e visão panorâmica



### Como alterar a exibição

Quando você pressiona o interruptor da câmera ou coloca a alavanca de mudança de marchas na posição "R" enquanto o botão de partida estiver no modo IGNIÇÃO LIGADA <LIGADO>, o monitor de visão panorâmica é operado.

O monitor exibe vários ângulos de visão da posição do veículo. (As informações descritas abaixo são um exemplo).

Quando a alavanca de mudança de marchas estiver na posição "P".

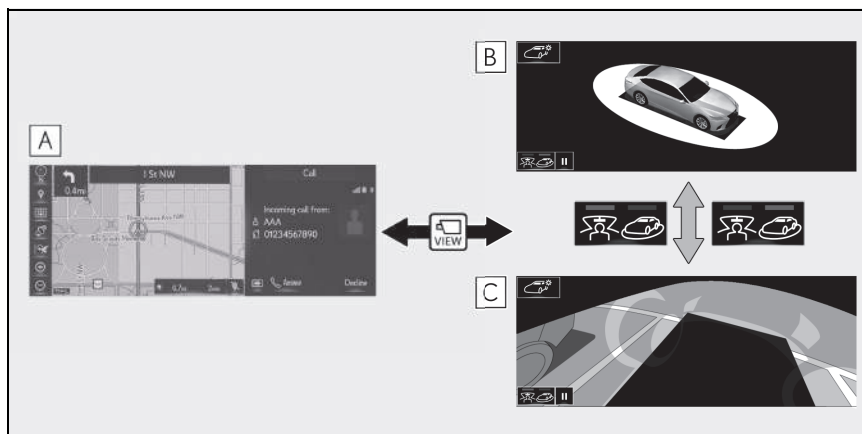

**A** Tela do mapa, tela de áudio, etc.

**B** Visualização em movimento

**C** Visão geral

Quando a alavanca de mudança de marchas estiver na posição "D" ou "N".

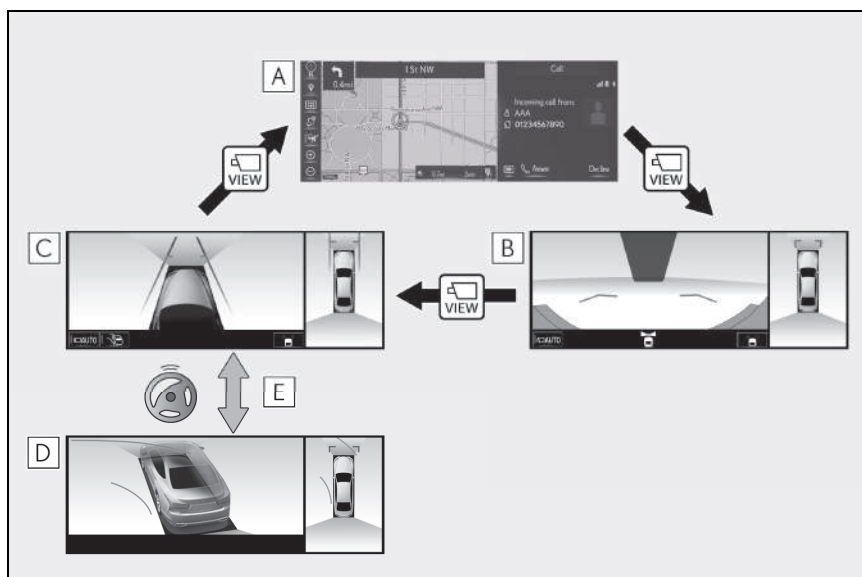

**A** Tela do mapa, tela de áudio, etc.



- B** Visão dianteira ampliada e visão panorâmica
- C** Visualização Lateral e visão panorâmica
- D** Visualização de curva e visão panorâmica
- E** Quando o volante de direção estiver esterçado a 180° ou mais a partir da posição central (linha reta)

Quando a alavanca de mudança de marchas estiver na posição “R”

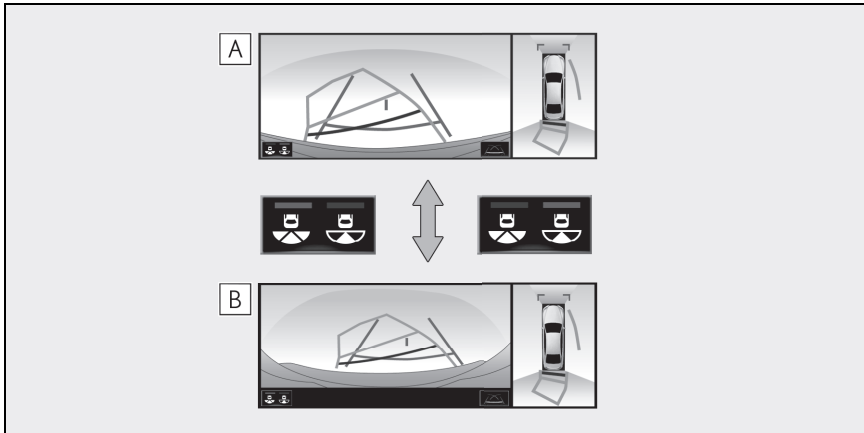

- A** Visão traseira e visão panorâmica
- B** Visão traseira ampliada e visão panorâmica

## Como verificar as áreas adjacentes ao veículo

A tela de visualização em movimento e a tela de visão geral auxiliam na verificação das áreas adjacentes ao veículo durante o estacionamento. Estas telas exibem uma imagem combinada de 4 câmeras das proximidades do veículo. A tela exibirá uma vista de 360° ao redor do veículo, tanto do interior do veículo quanto de uma vista aérea em ângulo.

Para exibir a tela de visualização em movimento/de visão geral, pressione o interruptor da câmera quando a alavanca de mudança de marchas estiver na posição “P” e o sensor do sistema Lexus de assistência a estacionamento habilitado.

## Exibição na tela

### ► Visualização em movimento

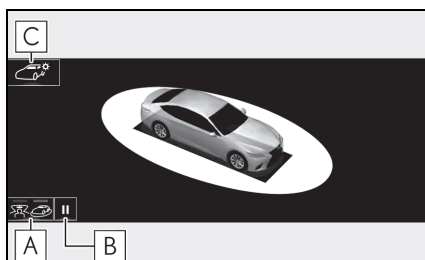

#### **A** Botão de mudança do modo de exibição

Selecione para alternar o modo de exibição entre visualização em movimento e visão geral.

#### **B** Interruptor de pausa da rotação

Selecione para pausar a rotação da tela.

Para retomar a rotação, selecione .

#### **C** Interruptor de configuração da cor da carroçaria

Selecione para exibir a tela de configuração da cor da carroçaria e alterar a cor do veículo exibido no monitor de visão panorâmica. (→P.292)

### ► Visão geral

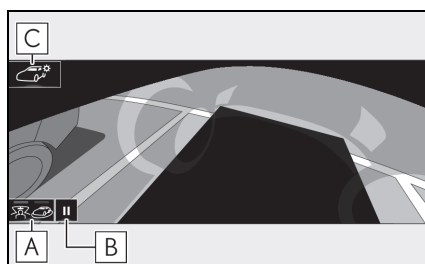

#### **A** Botão de mudança do modo de exibição

Selecione para alternar o modo de exibição entre visualização em movimento e visão geral.

#### **B** Interruptor de pausa da rotação

Selecione para pausar a rotação da tela.

Para retomar a rotação, selecione .

#### **C** Interruptor de configuração da cor da carroçaria

Selecione para exibir a tela de configuração da cor da carroçaria e alterar a cor do veículo exibido no monitor de visão panorâmica. (→P.292)

- ○ O ato de pressionar o interruptor da câmera novamente faz com que a tela anterior volte a ser exibida, tal como a tela multimídia.

## Como verificar a parte dianteira e a área adjacente ao veículo

A tela de visão dianteira ampliada e visão panorâmica auxiliam na verificação de áreas na frente e ao redor do veículo ao sair de um cruzamento em T ou outros tipos de cruzamento durante condições ruins de visibilidade.

Para exibir essa tela, pressione o interruptor da câmera com a alavanca de mudança de marcha em "N" ou "D", e o veículo movendo-se em aproximadamente 20km/h ou menos.

Essa tela será exibida se o sensor do sistema Lexus de assistência a estacionamento detectar um objeto em frente ao seu veículo (Sensor do sistema Lexus de assistência a estacionamento).

## Exibição na tela

- ▶ Visão dianteira ampliada e visão panorâmica

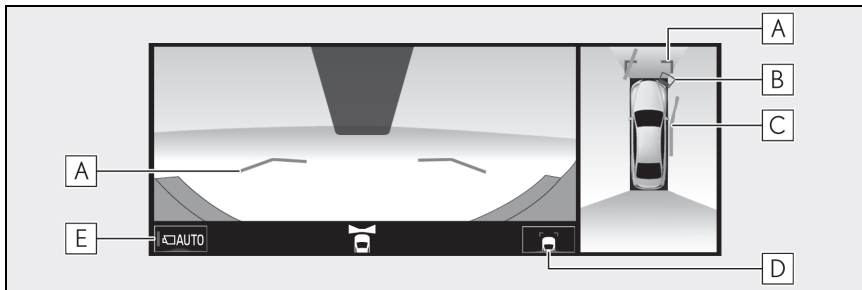

### **A** Linhas-guia de distância

Exibe a distância à frente do veículo.

- Exibe pontos a aproximadamente 1 m da extremidade do para-choque.

### **B** Sensor do sistema Lexus de assistência a estacionamento

Quando um sensor detectar algum obstáculo, a direção e a distância aproximada do obstáculo serão exibidas e o alarme soará.

### **C** Linha de curso estimado

Mostra um curso estimado ao esterçar o volante de direção.

- Essa linha será exibida quando o volante de direção estiver esterçado a 90° ou mais a partir da posição central (linha reta).

### **D** Botão de alteração das linhas-guia

Selecione-o para alterar o modo das linhas-guia entre modo das linhas-guia de distância e modo das linhas de curso estimado. (→P.278)

### **E** Botão de exibição automática

Selecione esse botão para ligar/desligar o modo automático. O indicador no botão acende durante o modo de exibição automática. (→P.278)

- Pressionar o interruptor da câmera altera a tela para a tela de Visão de Distância Lateral e visão panorâmica, ou exibe a tela mostrada anteriormente, tal como a tela de navegação.
- Para saber detalhes sobre o sensor do sistema Lexus de assistência a estacionamento, consulte o “Manual do Proprietário”.

### ! ADVERTÊNCIA

- Quando um indicador do sensor no visor do sistema Lexus de assistência a estacionamento acender na cor vermelha ou um alarme soar continuamente, verifique a área ao redor do veículo imediatamente, e não prossiga até certificar-se de que é seguro, do contrário, pode ocorrer um acidente inesperado.
- Como a exibição do sensor do sistema Lexus de assistência a estacionamento é mostrada na visualização da câmera, pode ser difícil enxergar a exibição dela dependendo da cor e do brilho da área ao redor.

### Como alternar o modo das linhas-guia

A cada vez que o botão de alteração das linhas-guia for pressionado, o modo irá mudar na seguinte sequência:

- ▶ Linha-guia de distância

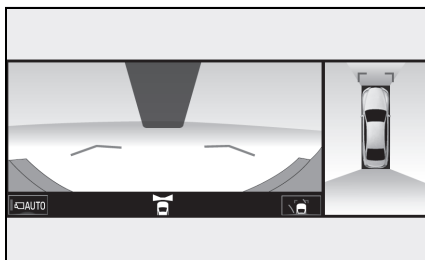

- Apenas as linhas-guia de distância serão exibidas.
- ▶ Linha de curso estimado

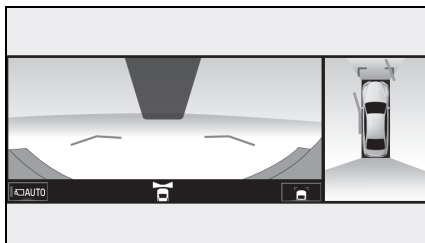

- As linhas de curso estimado serão adicionadas às linhas-guia de distância.

### Modo de exibição automática

Além da mudança de tela realizada através da operação do interruptor da câmera, há também um modo de exibição automática disponível. Nesse modo, a tela é alterada automaticamente em resposta à velocidade do veículo.

No modo automático, o monitor exibe imagens automaticamente nas situações descritas abaixo:

- Quando a alavanca de mudança de marchas é posicionada em “N” ou “D”.
- Quando a velocidade do veículo é reduzida para aproximadamente 10km/h ou menos.

## Verificação das laterais do veículo

A tela de Visão da Distância Lateral e visão panorâmica/tela de Visualização de curva e visão panorâmica proporciona suporte para verificar as áreas adjacentes ao veículo durante a condução em uma estrada estreita.

Para exibir a tela de Visão da Distância Lateral e visão panorâmica, pressione o interruptor da câmera repetidamente quando a alavanca de mudança de marchas estiver em "N" ou "D", e o veículo movendo-se a aproximadamente 20km/h ou menos.

A tela de Visualização de Curva e visão panorâmica será exibida ao esterçar o volante de direção a 180° ou mais a partir da posição central (linha reta) quando o modo de exibição automático da Visualização de curva estiver habilitado. Quando o ângulo de rotação do volante de direção for de 45° ou menos a partir da posição central, a tela retornará à tela da Visão de Distância Lateral e visão panorâmica.

## Exibição na tela

### ► Visualização lateral e visão panorâmica

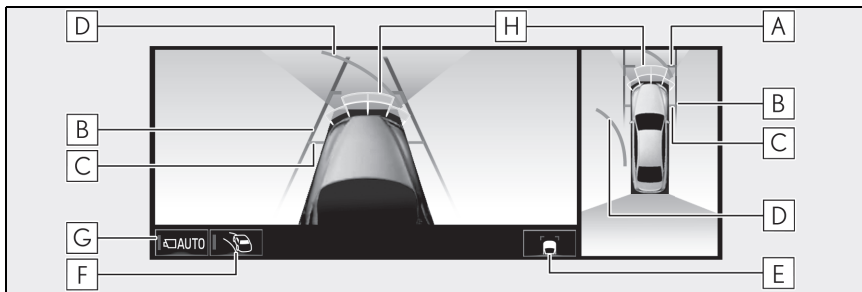

#### **A** Linhas-guia de distância

Exibe a distância à frente do veículo.

- Exibe pontos a aproximadamente 1 m da extremidade do para-choque.

#### **B** Linhas-guia de largura do veículo

Exibe as linhas-guia de largura do veículo, incluindo os espelhos retrovisores externos.

#### **C** Linhas-guia dos pneus dianteiros

Exibe as linhas-guia onde os pneus dianteiros tocam o chão.

**D** Linha de curso estimado

Mostra um curso estimado ao esterçar o volante de direção.

- Essa linha será exibida quando o volante de direção estiver esterçado a 90° ou mais a partir da posição central (linha reta).

**E** Botão de alteração das linhas-guia

Selecione-o para alterar o modo das linhas-guia entre modo das linhas-guia de distância e modo das linhas de curso estimado. (→P.278)

**F** Botão de exibição automática da Visualização de Curva

Selecione para ligar/desligar o modo de exibição automática da Visualização de Curva. O indicador no botão acende durante o modo de exibição automática da Visualização de Curva. (→P.281)

**G** Botão de exibição automática

Selecione esse botão para ligar/desligar o modo automático. O indicador no botão acende durante o modo de exibição automática. (→P.281)

**H** Sensor do sistema Lexus de assistência a estacionamento

Quando um sensor detectar algum obstáculo, a direção e a distância aproximada do obstáculo serão exibidas e o alarme soará.

## ▶ Visualização de curva e visão panorâmica

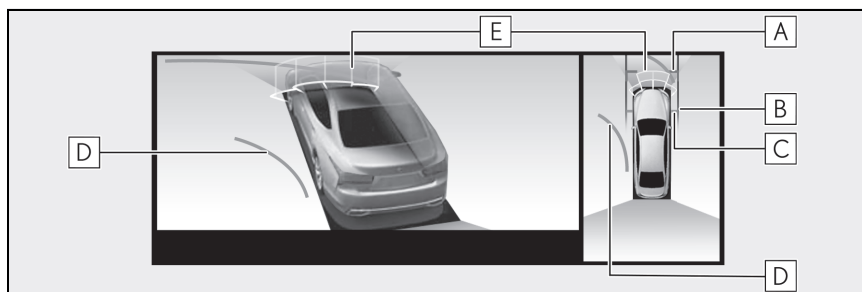
**A** Linhas-guia de distância

Exibe a distância à frente do veículo.

- Exibe pontos a aproximadamente 1 m da extremidade do para-choque.

**B** Linhas-guia de largura do veículo

Exibe as linhas-guia de largura do veículo, incluindo os espelhos retrovisores externos.

**C** Linhas-guia dos pneus dianteiros

Exibe as linhas-guia onde os pneus dianteiros tocam o chão.

**D** Linha de curso estimado

Mostra um curso estimado ao esterçar o volante de direção.

- Essa linha será exibida quando o volante de direção estiver esterçado a 90° ou mais a partir da posição central (linha reta).

**E** Sensor do sistema Lexus de assistência a estacionamento

Quando um sensor detectar algum obstáculo, a direção e a distância aproximada do obstáculo serão exibidas e o alarme soará.

- O ato de pressionar o interruptor da câmera exibe a tela de visão dianteira ampliada e visão panorâmica ou exibe a tela selecionada anteriormente, tal como a tela multimídia.
- Para saber detalhes sobre o sensor do sistema Lexus de assistência a estacionamento, consulte o "Manual do Proprietário".

**ADVERTÊNCIA**

- Quando um indicador do sensor no visor do sistema Lexus de assistência a estacionamento acender na cor vermelha ou um alarme soar continuamente, verifique a área ao redor do veículo imediatamente, e não prossiga até certificar-se de que é seguro, do contrário, pode ocorrer um acidente inesperado.
- Como a exibição do sensor do sistema Lexus de assistência a estacionamento é mostrada na visualização da câmera, pode ser difícil enxergar a exibição dele dependendo da cor e do brilho da área ao redor.

**Modo de exibição automática**

Além da mudança de tela realizada através da operação do interruptor da câmera, há também um modo de exibição automática disponível. Nesse modo, a tela é alterada automaticamente em resposta à velocidade do veículo.

No modo automático, o monitor exibe imagens automaticamente nas situações descritas abaixo:

- Quando a alavanca de mudança de marchas é posicionada em "N" ou "D".
- Quando a velocidade do veículo é reduzida para aproximadamente 10km/h ou menos.

**Modo de exibição automática da Visualização de Curva**

Quando o modo de exibição automática da Visualização de Curva estiver habilitado, a tela alternará automaticamente entre a visão da distância lateral e a Visualização de curva, depen-

dendo do ângulo de rotação do volante de direção.

Cada vez que  for selecionado, o modo de exibição automática da Visualização de curva será habilitado/desabilitado.

No modo de exibição automática, o monitor exibirá imagens de visualização de curvas, automaticamente, nas seguintes situações:

- Quando a alavanca de mudança de marchas for posicionada em "N" ou "D".
- Quando a velocidade do veículo for reduzida para aproximadamente 12 km/h ou menos.
- Quando o volante de direção estiver esterçado a 180° ou mais a partir da posição central (linha reta).
- As imagens da Visualização de Curva desaparecerão quando o ângulo de rotação do volante de direção atingir 45° ou menos a partir da posição central (linha reta).

- Quando a velocidade do veículo for reduzida para aproximadamente 12 km/h ou menos.
- Quando o volante de direção estiver esterçado a 180° ou mais a partir da posição central (linha reta).

As imagens da Visualização de Curva desaparecerão quando o ângulo de rotação do volante de direção atingir 45° ou menos a partir da posição central (linha reta).

### Como utilizar a linha-guia de largura do veículo

- ▶ Visualização lateral e visão panorâmica

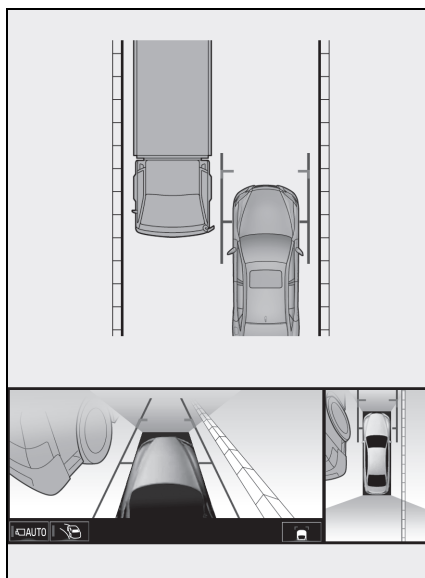

- Verifique as posições e distância entre as linhas-guia de largura do veículo e o objeto alvo, por exemplo, um obstáculo ou a guia da calçada.

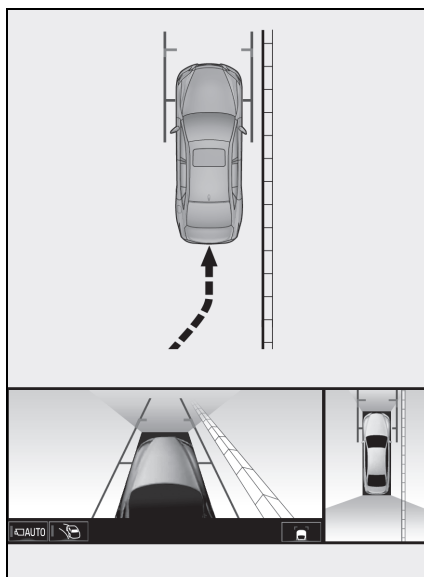

- Estacione próximo à guia da calçada conforme descrito na ilustração acima, tomando cuidado para não deixar que as linhas-guia de largura do veículo sobreponham o objeto alvo.
- Certifique-se de que as linhas-guia de largura do veículo estejam paralelas ao objeto-alvo.



## Como usar a linha de curso estimado

- ▶ Visualização de curva e visão panorâmica

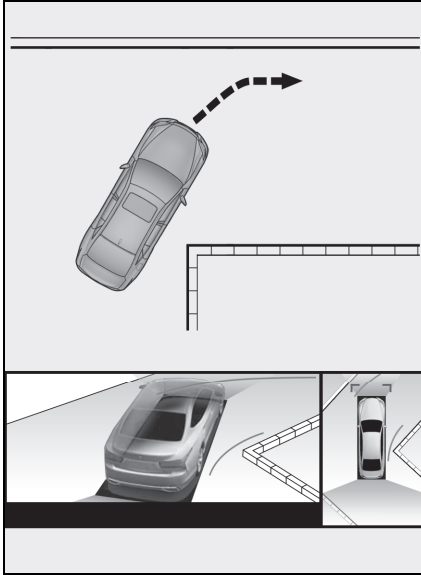

- Verifique as posições e a distância entre a linha de curso estimado interno e o objeto alvo como, por exemplo, um obstáculo ou curva da rua.
- Tenha cuidado para não deixar a linha de curso estimado sobrepor o objeto-alvo.

## Como verificar a parte traseira e a área adjacente ao veículo

A tela de visão traseira e visão panorâmica/visão traseira ampliada e visão panorâmica auxilia na verificação das áreas atrás e ao redor do veículo durante a ré, por exemplo, ao estacionar.

As telas serão exibidas quando a alavanca de mudança de marchas estiver na posição "R".

### Exibição na tela

A cada vez que o botão de alteração do modo de exibição for pressionado, o modo irá mudar na seguinte sequência:

- ▶ Visão traseira e visão panorâmica

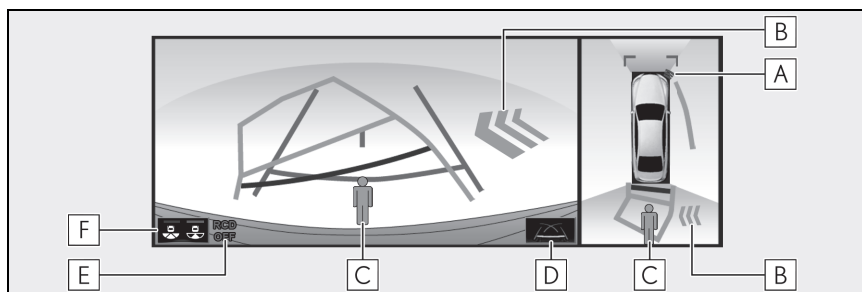

- A** Sensor do sistema Lexus de assistência a estacionamento  
Quando um sensor detectar algum obstáculo, a direção e a distância aproximada do obstáculo serão exibidos e o alarme soará.
- B** Alerta de Tráfego de Cruzamento Traseiro\*  
Quando um sensor detectar algum obstáculo, a direção do obstáculo será exibida e o alarme soará.
- C** Detecção da Câmera Traseira\*  
Exibido automaticamente quando um pedestre for detectado.
- D** Botão de alteração das linhas-guia  
Selecione para alterar o modo da linha-guia. (→P.286)
- E** Indicador\* de desligamento da função de detecção da câmera traseira  
Exibido quando a função de detecção da câmera traseira é desabilitada, como em caso de falhas.
- F** Botão de mudança do modo de exibição  
Cada vez que o botão de alteração do modo de exibição for selecionado, o modo será alternado entre visão traseira e modo de visão panorâmica e visão traseira ampliada e o modo de visão panorâmica.

\*: Se equipado

## ▶ Visão traseira ampliada e visão panorâmica

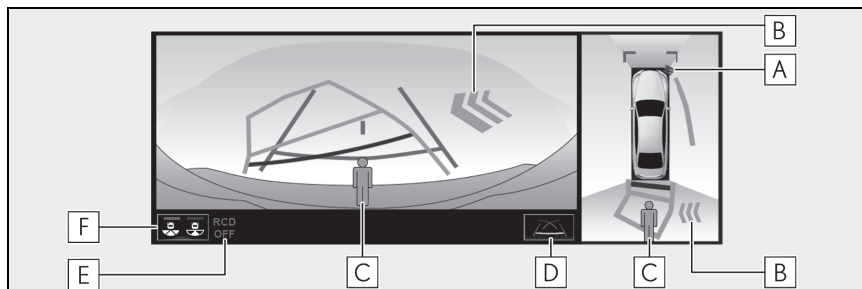
**A** Sensor do sistema Lexus de assistência a estacionamento

Quando um sensor detectar algum obstáculo, a direção e a distância aproximada do obstáculo serão exibidas e o alarme soará.

**B** Alerta de Tráfego de Cruzamento Traseiro\*

Quando um sensor detectar algum obstáculo, a direção do obstáculo será exibida e o alarme soará.

**C** Detecção da Câmera Traseira\*

Exibido automaticamente quando um pedestre for detectado.

**D** Botão de alteração das linhas-guia

Selecione para alterar o modo da linha-guia. (→P.286)

**E** Indicador\* de desligamento da função de detecção da câmera traseira

Exibido quando a função de detecção da câmera traseira é desabilitada, como em caso de falhas.

**F** Botão de mudança do modo de exibição

Cada vez que o botão de alternância do modo de exibição for selecionado, o modo será alternado entre visão traseira e modo de visão panorâmica e visão traseira ampliada e o modo de visão panorâmica.

\*: Se equipado

- O monitor é cancelado quando a alavanca de mudança de marchas é colocada em qualquer posição exceto a posição "R".
- Para saber detalhes sobre o sensor do sistema Lexus de assistência a estacionamento, a função de Alerta de Tráfego de Cruzamento Traseiro e a função de Detecção da Câmera Traseira, consulte o "Manual do Proprietário".

### ⚠ ADVERTÊNCIA

- Quando um indicador do sensor no visor do sistema Lexus de assistência a estacionamento acender na cor vermelha ou um alarme soar continuamente, verifique a área ao redor do veículo imediatamente, e não prossiga até certificar-se de que é seguro, do contrário, pode ocorrer um acidente inesperado.
- Como as exibições do sensor do sistema Lexus de assistência a estacionamento e do Alerta de Tráfego de Cruzamento Traseiro são mostradas na visualização da câmera, pode ser difícil enxergá-las dependendo da cor e do brilho da área adjacente.

### As linhas-guia apresentadas na tela

A cada vez que o botão de alteração das linhas-guia for pressionado, o modo irá mudar na seguinte sequência:

#### ► Linha de curso estimado

Linhas de curso estimado são exibidas, e se movem de acordo com a operação do volante de direção.

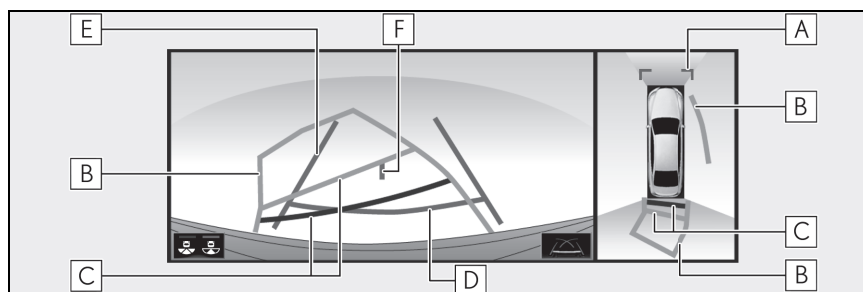

#### **A** Linhas-guia de distância

Exibe a distância à frente do veículo.

- Exibe pontos a aproximadamente 1 m da extremidade do para-choque.

#### **B** Linha de curso estimado

Mostra um curso estimado ao esterçar o volante de direção.

#### **C** Linhas-guia de distância

Mostra a distância atrás do veículo ao esterçar o volante de direção.

- As linhas-guia se movem em conjunto com as linhas de curso estimado.
- As linhas-guia mostram pontos que estão aproximadamente 0,5 m (vermelho) e aproximadamente 1 m (amarelo) do centro da extremidade do para-choque.

#### **D** Linha-guia de distância

Exibe a distância atrás do veículo.

- Exibe um ponto de aproximadamente 0,5 m (vermelho<sup>\*</sup>) a partir da extremidade do para-choque.

**E** Linhas-guia de largura do veículo

Exibe um caminho guia quando o veículo está dando ré em linha reta.

**F** Linha-guia central do veículo

Indica o centro estimado do veículo em relação ao solo.

\*: A linha se tornará azul quando estiver no modo do curso estimado.

## ▶ Linha-guia de assistência a estacionamento

Os pontos de retorno do volante de direção (linhas-guia de assistência a estacionamento) são exibidas.

Esse modo é recomendado por aqueles que estão confortáveis com o estacionamento do veículo sem auxílio das linhas de curso estimado.

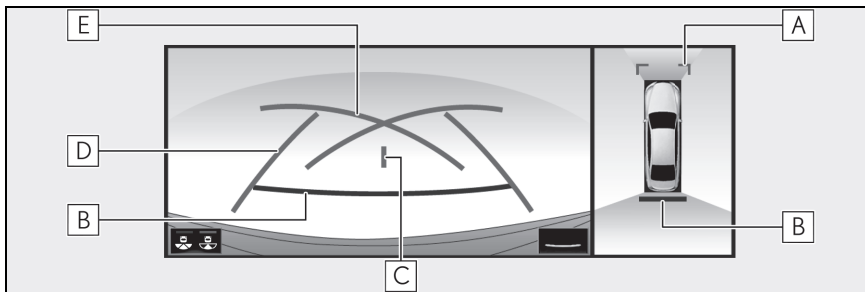
**A** Linhas-guia de distância

Exibe a distância à frente do veículo.

- Exibe pontos a aproximadamente 1 m da extremidade do para-choque.

**B** Linha-guia de distância

Exibe a distância atrás do veículo.

- Exibe um ponto de aproximadamente 0,5 m (vermelho\*) a partir da extremidade do para-choque.

**C** Linha-guia central do veículo

Indica o centro estimado do veículo em relação ao solo.

**D** Linhas-guia de largura do veículo

Exibe um caminho guia quando o veículo está dando ré em linha reta.

**E** Linhas-guia de assistência a estacionamento

Mostra o percurso da menor curva possível atrás do veículo.

\*: A linha se tornará azul quando estiver no modo do curso estimado.

## ▶ Linha-guia de distância

Apenas as linhas-guia de distância serão exibidas.

Esse modo é recomendado para aqueles que se sentem confortáveis em estacionar o veículo sem o auxílio das linhas-guia.

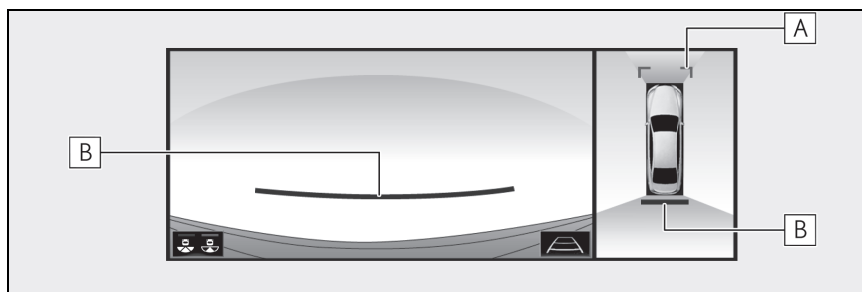

### **A** Linhas-guia de distância

Exibe a distância à frente do veículo.

- Exibe pontos a aproximadamente 1 m da extremidade do para-choque.

### **B** Linha-guia de distância

Exibe a distância atrás do veículo.

- Exibe um ponto de aproximadamente 0,5 m (vermelho)\* a partir da extremidade do para-choque.

\* : A linha se tornará azul quando estiver no modo do curso estimado.

## **!** ADVERTÊNCIA

- De acordo com as condições do veículo (número de passageiros, quantidade de bagagem, etc.), a posição das linhas-guia exibidas na tela podem mudar. Certifique-se de verificar visualmente os arredores do veículo antes de prosseguir.
- Se o volante de direção estiver em linha reta e as linhas-guia de largura do veículo e as linhas do curso estimado não estiverem alinhadas, providencie a inspeção do veículo em uma Concessionária Autorizada Lexus.
- Não use o sistema se o visor estiver incorreto devido a um desnível da estrada (ative) ou uma estrada sinuosa (com curvas).

## Estacionamento

### Como usar a linha de curso estimado

Ao estacionar em um espaço que esteja na direção inversa ao espaço descrito no procedimento abaixo, as direções de manobra serão invertidas.

**1** Mude a alavanca de mudança de marchas para a posição "R".

**2** Esterce o volante de direção de modo que as linhas de curso estimado estejam dentro da área de estacionamento, e dê marcha ré lentamente.

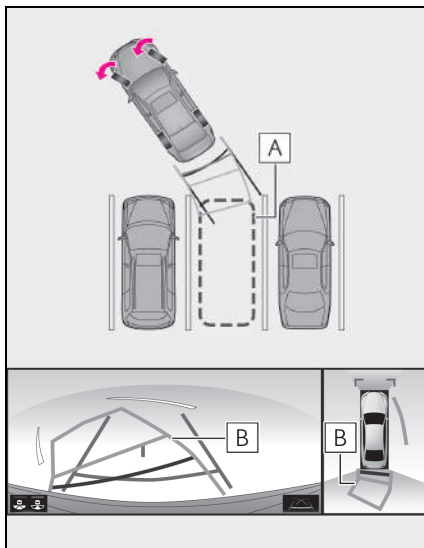

**A** Área de estacionamento

**B** Linha de curso estimado

- 3** Quando a posição traseira do veículo for inserida na área de estacionamento, esterce o volante de direção de forma que as linhas-guia de largura do veículo estejam dentro das linhas de divisão esquerda e direita da área de estacionamento.

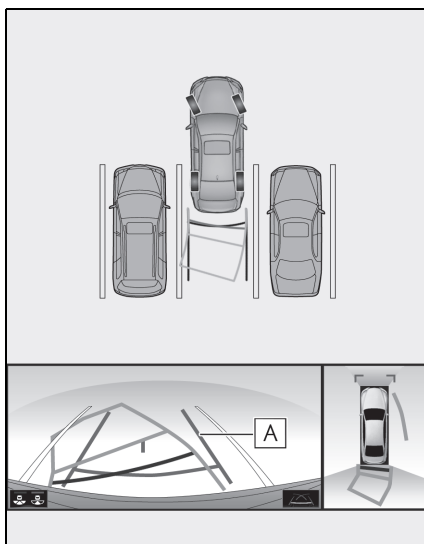

**A** Linha-guia de largura do veículo

- 4** Depois que as linhas-guia de largura do veículo e as linhas da área de estacionamento estiverem paralelas, endireite o volante de direção e dê marcha à ré lentamente até que o veículo tenha entrado completamente na área de estacionamento.
- 5** Pare o veículo em um local adequado e termine de estacionar.

### Como usar a linha-guia de assistência a estacionamento

Ao estacionar em um espaço que esteja na direção inversa ao espaço descrito no procedimento abaixo, as direções de manobra serão invertidas.

- 1** Mude a alavanca de mudança de marchas para a posição "R".
- 2** Dê marcha à ré até que a linha-guia de assistência a estacionamento encontre a borda da linha de divisão da área de estacionamento.

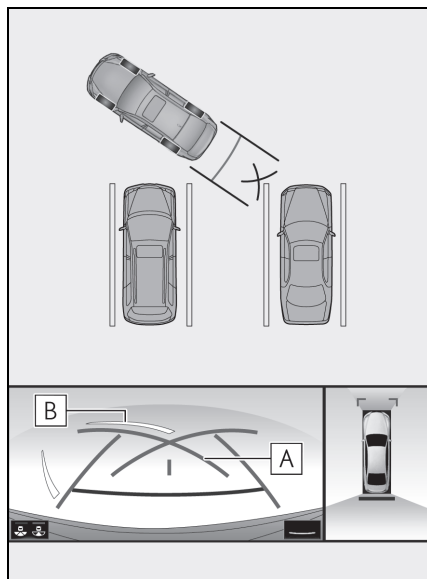

- A** Linha-guia de assistência a estacionamento
  - B** Linha de divisão da área de estacionamento
- 3** Esterce o volante de direção totalmente para a esquerda e dê marcha à ré lentamente.
  - 4** Depois que o veículo estiver paralelo com a área de estacionamento, endireite o volante de direção e dê marcha à ré lentamente até que o veículo tenha entrado completamente na área de estacionamento.
  - 5** Pare o veículo em um local adequado e termine de estacionar.

## Ao dobrar os espelhos retrovisores externos

Mesmo quando os espelhos retrovisores externos estão recolhidos, o monitor pode exibir várias imagens das proximidades do veículo e auxiliar a operação de confirmação das condições de segurança em lugares estreitos, durante o estacionamento, etc.

## Exibição na tela

- ▶ Visão dianteira ampliada e visualizações laterais



- ▶ Visão traseira e visualizações laterais

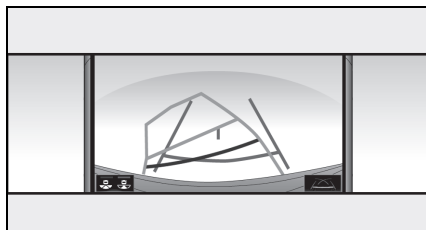

- ▶ Visão traseira ampliada e visão panorâmica

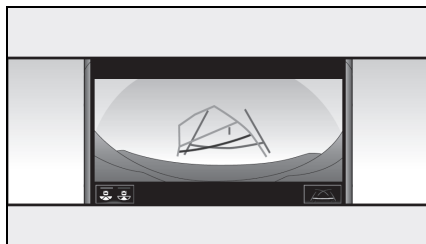



- Para mais detalhes sobre a visão dianteira e a visão traseira: →P.277, 284



### ADVERTÊNCIA

- Quando um indicador do sensor no visor do sistema Lexus de assistência a estacionamento acender na cor vermelha ou um alarme soar continuamente, verifique a área ao redor do veículo imediatamente, e não prossiga até certificar-se de que é seguro, do contrário, pode ocorrer um acidente inesperado.

## Função de ampliação

Se os objetos exibidos forem muito pequenos para ver claramente quando a visão panorâmica é exibida, a área ao redor das laterais traseira e dianteira do veículo poderão ser ampliadas.

## Como ampliar o visor

- 1 Ligue o sensor do sistema Lexus de assistência a estacionamento.
- 2 Selecione a área no mostrador de visão panorâmica que você deseja ampliar.

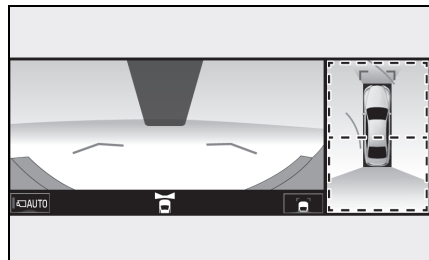

- Selecionar uma ou 2 áreas dentro das linhas pontilhadas ampliará a área selecionada. (As linhas pontilhadas não são exibidas no visor atual.)
- Para retornar à visão normal, selecione o mostrador de visão panorâmica novamente.

- A função de ampliação será habilitada quando todas as condições a seguir forem atendidas:
  - A visão dianteira ampliada e a visão panorâmica/Visão de Distância Lateral e visão panorâmica/Visão traseira e visão panorâmica/visão traseira ampliada e visão panorâmica é exibida.
  - A velocidade do veículo está abaixo de 12 km/h aproximadamente.

- O sensor do sistema Lexus de assistência a estacionamento está ligado.
- Nas situações a seguir, o mostrador ampliado será cancelado automaticamente:
  - Quando a velocidade do veículo estiver aproximadamente a 12 km/h ou mais.
  - O sensor do sistema Lexus de assistência a estacionamento está indisponível.
- Quando o mostrador for ampliado, as linhas-guia não serão exibidas.

## Personalização do monitor de visão panorâmica

A cor do veículo exibido no monitor de visão panorâmica pode ser alterada.

### Como mudar da cor da carroçaria exibida no monitor de visão panorâmica

- 1 Exiba a tela de visualização em movimento/visão geral. (→P.276)
- 2 Selecione .
- 3 Selecione a cor desejada.

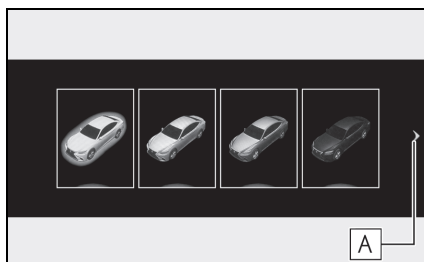

**A** Exibição da próxima página

## Precauções do monitor de visão panorâmica

### Área exibida na tela

#### Área da imagem de visão panorâmica

O monitor de visão panorâmica exibe uma imagem das áreas próximas do seu veículo. Visto que a visão panorâmica processa e exibe imagens com base em estradas de superfície plana, não é possível exibir objetos tridimensionais (como os para-choques de veículos, e etc.) que estão em posições mais altas do que a superfície da estrada. Mesmo que haja espaço entre os para-choques dos veículos e que uma colisão pareça improvável, segundo a imagem, na verdade, ambos os veículos estão em rota de colisão.

Verifique se as adjacências do veículo estão seguras diretamente.

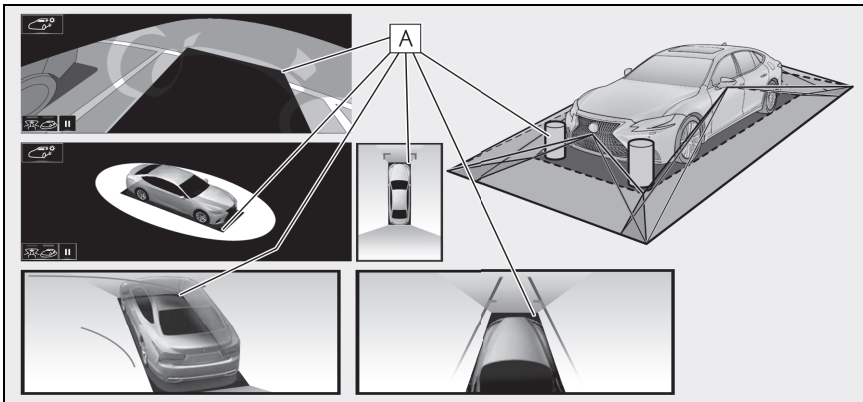

**A** Objetos localizados nas áreas sombreadas não serão exibidos na tela.

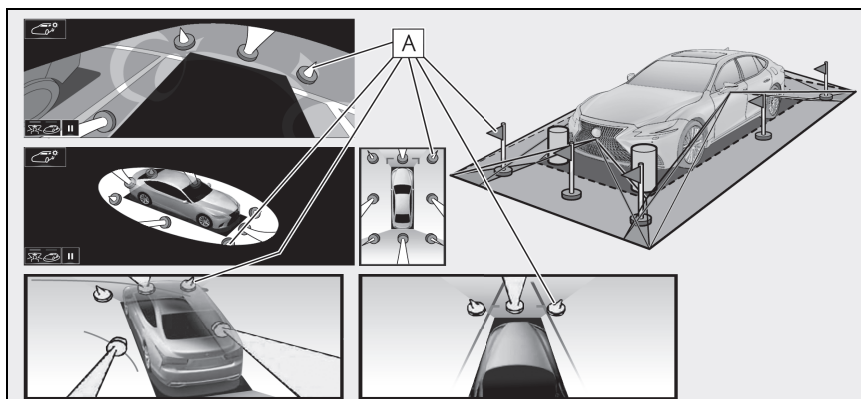

**A** Partes de objetos que se estendem acima de uma certa altura não podem ser exibidos na tela.

- Como as imagens obtidas pelas quatro câmeras são processadas e exibidas com um padrão de estrada de superfície plana, a visão panorâmica/visualização em movimento/visão geral/Visão da Distância Lateral/Visualização de Curva pode ser exibida de acordo com o descrito abaixo.
- Objetos podem parecer esticados; mais finos ou maiores do que o normal.
- Um objeto em uma posição mais alta do que a superfície da estrada pode parecer estar mais distante do que realmente está ou pode não aparecer na imagem.
- Objetos altos podem surgir de áreas não exibidas da imagem.
- Variações no brilho da imagem podem aparecer para cada câmera.
- A imagem exibida pode ser alterada devido à inclinação da carroçaria do veículo, alteração na altura do veículo, etc. Dependendo do número de passageiros, quantidade de bagagem, nível de combustível, etc.
- A imagem exibida pode ser alternada quando a altura do veículo for configurada para qualquer outra que não seja considerada normal.
- Se as portas dianteiras ou o porta-malas não estiverem totalmente fechados(as); nenhuma das imagens ou linhas-guia serão exibidas.
- A relação de posições do ícone do veículo, da superfície da estrada ou do obstáculo pode diferir da posição real.
- As áreas escuras das proximidades do ícone do veículo são áreas cujas imagens não foram captadas pela câmera.
- Imagens como as descritas a seguir são combinadas, apesar de algumas áreas serem difíceis de se ver.

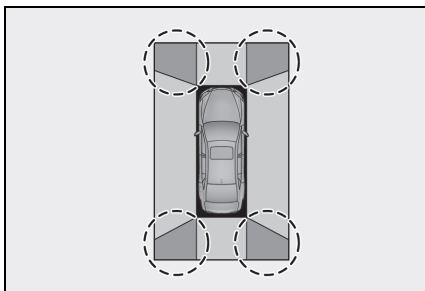

### ⚠ ADVERTÊNCIA

- Quando um indicador do sensor no visor do sistema Lexus de assistência a estacionamento acender na cor vermelha ou um alarme soar continuamente, verifique a área ao redor do veículo imediatamente, e não prossiga até certificar-se de que é seguro, do contrário, pode ocorrer um acidente inesperado.

### Área da imagem capturada pela câmera

#### ▶ Visão dianteira ampliada

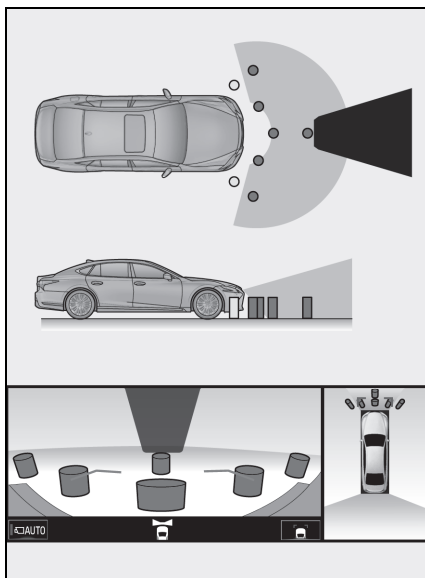

#### ▶ Visão traseira ampliada

#### ▶ Visão traseira

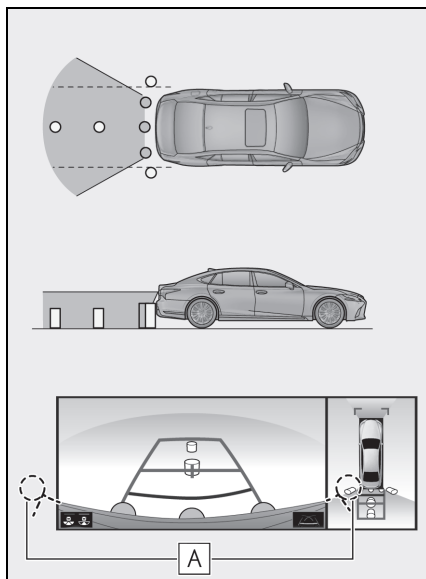

- A** A área em volta de ambas as extremidades do para-choque não será exibida.

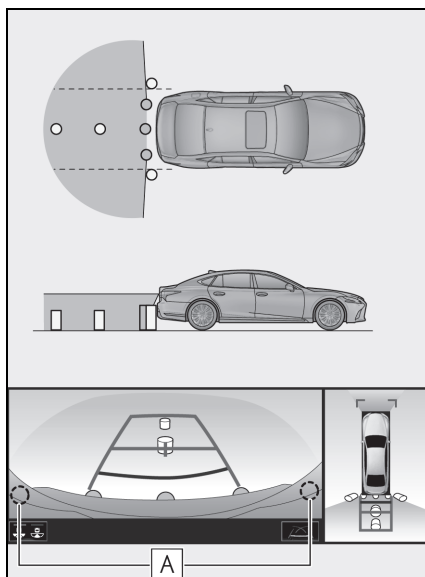

**A** A área em volta de ambas as extremidades do para-choque não será exibida.

- O mascaramento preto é feito para a detecção de diferenças de distância na frente do veículo.
- A área coberta pela câmera é limitada. Objetos que estejam próximos de cada extremidade do para-choque ou sob ele não podem ser exibidos.
- A área exibida na tela pode variar conforme as condições de orientação do veículo ou condições da estrada.
- A câmera usa uma lente especial. A distância que aparece na imagem exibida na tela será diferente da distância real.

## A câmera

As câmeras dedicadas ao monitor de visão panorâmica estão localizadas conforme as posições mostradas na ilustração.

### ▶ Câmera dianteira

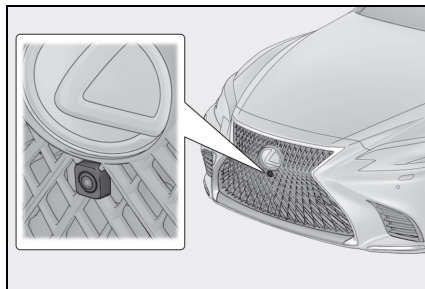

### ▶ Câmeras laterais

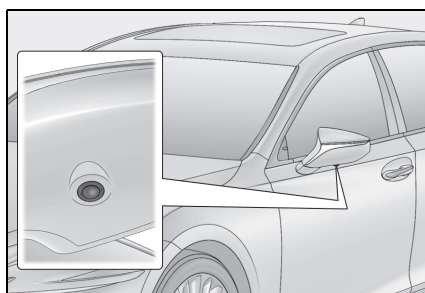

### ▶ Câmera traseira

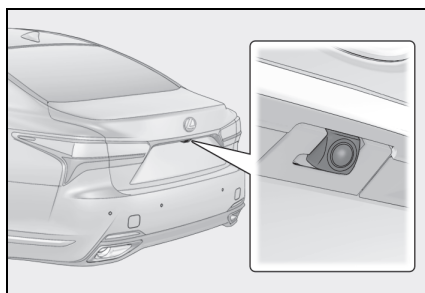

## Como usar a câmera

Se houver sujeira ou material estranho (como gotas d'água, neve, lama, etc.) aderidos na câmera, a imagem não será exibida claramente. Neste caso, lave com bastante água e limpe a lente da câmera com um pedaço de pano macio e úmido.

 NOTA

- O monitor de visão panorâmica pode não funcionar adequadamente nos casos a seguir.
- Se a câmera for atingida em uma colisão, a sua posição e ângulo de instalação podem ser alterados.
- A câmera é à prova d'água. Não separe, desmonte ou modifique-a. Isto poderá resultar em funcionamento incorreto.
- Ao limpar a lente da câmera, lave com bastante água e seque com um pano macio e seco. Esfregar as lentes da câmera com força pode arranhar e inviabilizar a transmissão de imagens claras para o monitor.
- Não permita a aderência de solventes orgânicos, cera automotiva, limpa-vidros ou cristalização de pintura automotiva na lente da câmera. Caso isto ocorra, limpe-a o mais rapidamente possível.
- Se a temperatura mudar rapidamente, como exemplo lavar o veículo com água quente durante um clima frio, o sistema pode não operar normalmente.
- Ao lavar o veículo, não aplique jatos intensos de água na câmera ou suas áreas próximas. A negligência poderá resultar em falhas na câmera.
- Não exponha a câmera a impactos fortes, pois isso pode causar uma impropriedade. Se isso ocorrer, leve o veículo a uma Concessionária Autorizada Lexus para ser inspecionado o quanto antes.

### Diferenças entre a tela e a estrada real

- As linhas-guia de distância e as linhas-guia de largura do veículo podem não estar realmente paralelas com as linhas divisórias da área de estacionamento, mesmo quando

parecerem estar. Verifique visualmente.

- As distâncias entre as linhas-guia de largura do veículo e as linhas divisórias direita e esquerda da vaga podem não ser iguais, mesmo quando parecem ser. Verifique visualmente.
- As linhas-guia de distância servem como orientação de distância para superfícies planas. Em qualquer uma das situações a seguir, há uma margem de erro entre as linhas-guia na tela e a distância/curso real na estrada.

### Quando o solo atrás do veículo possui inclinação acentuada

As linhas-guia de distância irão parecer estar mais próximas do veículo do que a distância real. Por conta disso, os objetos parecerão estar mais longe do que realmente estão. Da mesma forma, haverá uma margem de erro entre as linhas-guia e a distância/curso real na estrada.

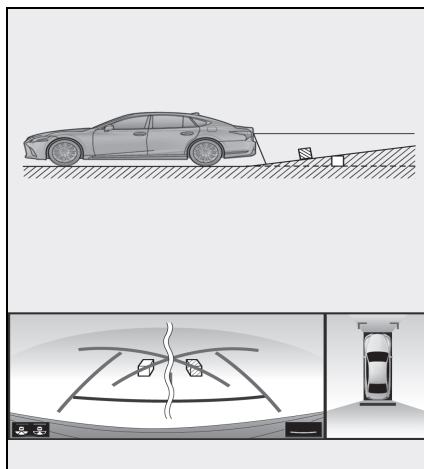

### Quando o solo atrás do veículo possui declives acentuados

As linhas-guia de distância irão parecer estar mais distantes do veículo do que a distância real. Por conta disso, os objetos parecerão estar mais próximos do que realmente estão. Da mesma forma, haverá uma margem de erro entre as linhas-guia e a distância/curso real na estrada.

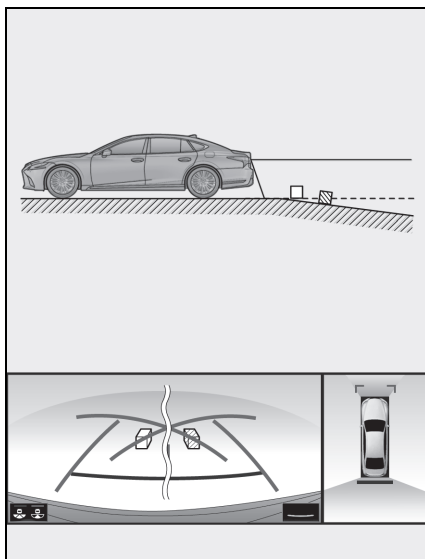

### Quando qualquer parte do veículo estiver rebaixada

Quando qualquer parte do veículo estiver rebaixada devido ao número de passageiros ou à distribuição da carga, haverá uma margem de erro entre as linhas-guia na tela e a distância/curso real na estrada.

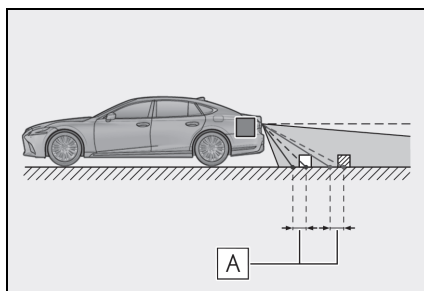

**A** Uma margem de erro

### Distorção de objetos tridimensionais na tela

Quando houver objetos tridimensionais (como para-choque do veículo, etc.) próximos das posições mais altas do que a superfície da rua, tome cuidado ao utilizar o seguinte.



## A exibição da visão panorâmica (incluindo a exibição ampliada), da Visualização da Distância Lateral e da Visualização de Curva

Visto que a visão panorâmica, a Visualização da Distância Lateral e de Curva processam e exibem imagens baseadas em estradas de superfície plana, não é possível exibir objetos tridimensionais (como os para-choques de veículos, etc.) que estão em posições mais altas do que a superfície da estrada. Por exemplo, mesmo que pareça haver espaço entre os para-choques de dois veículos na ilustração abaixo e, aparentemente, parecer improvável que possam colidir, na verdade, uma colisão está prestes a ocorrer.

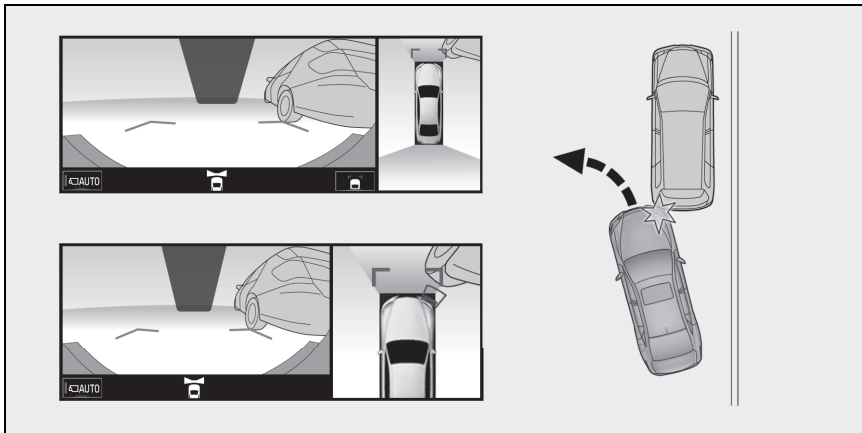

### ADVERTÊNCIA

- Quando um indicador do sensor no visor do sistema Lexus de assistência a estacionamento acender na cor vermelha ou um alarme soar continuamente, verifique a área ao redor do veículo imediatamente, e não prossiga até certificar-se de que é seguro, do contrário, pode ocorrer um acidente inesperado.

## Ao se aproximar de objetos tridimensionais

As linhas de curso estimado consideram objetos com superfície plana (como a estrada). Não é possível determinar a posição de objetos tridimensionais (como veículos) usando as linhas de curso estimado e as linhas-guia de distância. Ao se aproximar de um objeto tridimensional que se estenda para fora (como a plataforma de um caminhão), tenha cuidado com o seguinte.



## ADVERTÊNCIA

- Quando um indicador do sensor no visor do sistema Lexus de assistência a estacionamento acender na cor vermelha ou um alarme soar continuamente, verifique a área ao redor do veículo imediatamente, e não prossiga até certificar-se de que é seguro, do contrário, pode ocorrer um acidente inesperado.

### Linha de curso estimado

Visto que a linha de curso estimado é exibida para uma superfície de via plana, ela não exibe a posição de objetos tridimensionais (como para-choques de veículos, etc.) que estão em posições mais altas do que a superfície da via. Mesmo que os para-choques dos veículos estejam fora da linha de curso estimado na tela, na realidade, os veículos estão em rota de colisão.

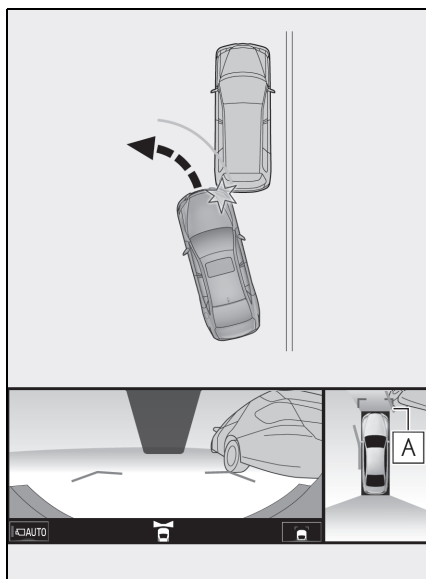

### A Linha de curso estimado

Objetos tridimensionais (como uma projeção na parede ou a plataforma de carga de um caminhão) em posições altas podem não ser exibidos na tela. Verifique se as adjacências do veículo estão seguras diretamente.

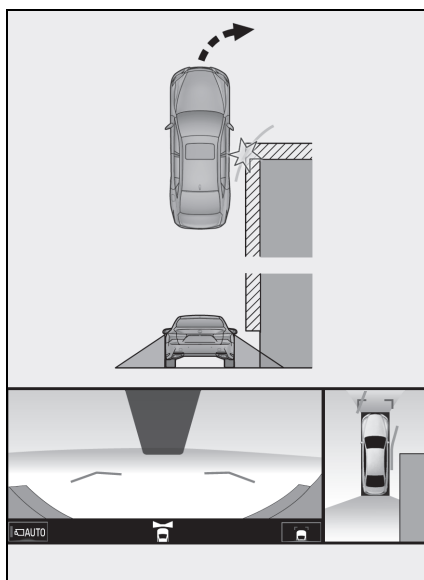

Inspecione visualmente os arredores e a área atrás do veículo. No caso mostrado abaixo, o caminhão parece estar fora das linhas de curso estimado e não parece que o veículo atingirá o caminhão. No entanto, na realidade, a carroceria traseira do caminhão cruza as linhas de curso estimado. Na realidade, se você der marcha à ré orientado pelas linhas de curso estimado, o veículo poderá atingir o caminhão.

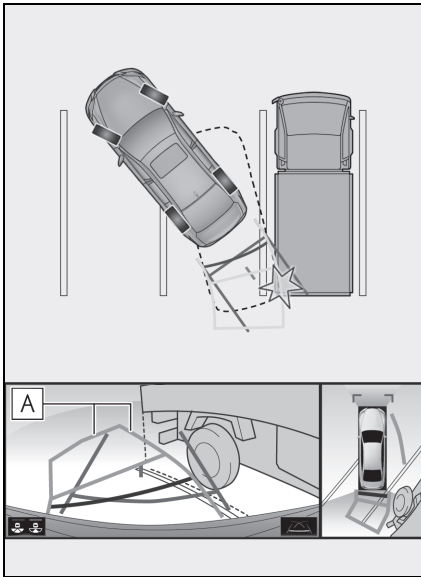

**A** Linha de curso estimado

### Linhas-guia de distância

Inspecione visualmente os arredores e a área atrás do veículo. Na tela, parece que o caminhão está estacionado no ponto **B**. No entanto, se você der ré para o ponto **A**, irá bater no caminhão. Na tela, parece que **A** é o ponto mais próximo e **C** é o ponto mais distante. No entanto, na realidade, a distância entre **A** e **C** é a mesma, e **B** é mais distante do que **A** e **C**.

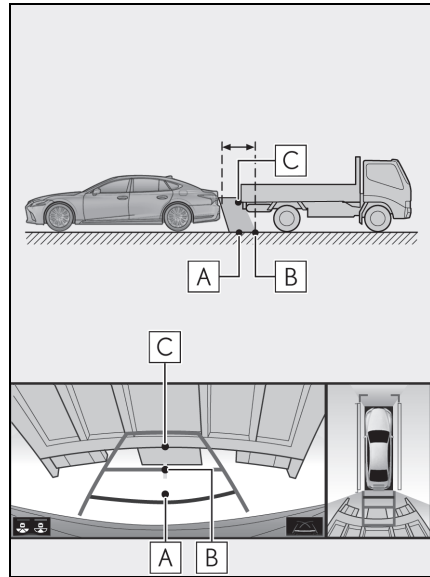

## Coisas que você deve saber

### Se você notar alguns dos sintomas

Se você notar qualquer um dos seguintes sintomas, consulte a causa provável e a solução, após verifique novamente.

Se o sintoma não for resolvido pela solução, leve o veículo a uma Concessionária Autorizada Lexus para ser inspecionado.

| Sintoma                           | Causa provável   | Solução  |
|-----------------------------------|--|--|
| A imagem é difícil de se ver      | <ul style="list-style-type: none"> <li>• O veículo está em uma área escura</li> <li>• A temperatura ao redor da lente está extremamente alta ou baixa.</li> <li>• A temperatura externa está baixa</li> <li>• Há gotas d'água na câmera</li> <li>• Está chovendo ou úmido</li> <li>• Há adesão de objeto estranho (lama etc.) à câmera</li> <li>• Luz do sol ou faróis estão refletindo diretamente na câmera</li> <li>• O veículo está sob luzes fluorescentes, luzes de sódio, luzes de mercúrio etc.</li> </ul> | <p>Dê ré enquanto verifica visualmente os arredores do veículo. (Use o monitor novamente assim que as condições melhorarem.)</p> <p>O procedimento para o ajuste da qualidade da foto do sistema de monitoramento da visão panorâmica é o mesmo que o procedimento para ajustar a exibição da tela (→P.59)</p> |
| A imagem está borrada             | Há pó ou material estranho (como gotas d'água, neve, lama, etc.) na câmera.  | Lave com bastante água e limpe a lente da câmera com um pedaço de pano macio e úmido.  |
| A imagem está fora de alinhamento | A câmera ou área ao redor recebeu forte impacto.   | Leve o veículo para ser inspecionado em uma Concessionária Autorizada Lexus.   |

| Sintoma  | Causa provável   | Solução   |
|--|--|---|
| As linhas-guia estão muito fora de alinhamento   | A posição da câmera está fora de alinhamento.  | Leve o veículo para ser inspecionado em uma Concessionária Autorizada Lexus.  |
|  | <ul style="list-style-type: none"> <li>• O veículo está inclinado. (Há uma carga pesada no veículo, a pressão dos pneus está baixa devido a um pneu furado, etc.)</li> <li>• O veículo está em um terreno inclinado.</li> </ul>  | Se o veículo estiver em alguma dessas situações, isto é sinal de que não há nenhuma falha. Dê ré enquanto verifica visualmente os arredores do veículo. |
| As linhas de curso estimado movem-se uniformemente, embora o volante de direção esteja em linha reta   | Há uma falha nos sinais emitidos pelo sensor de direção.   | Leve o veículo para ser inspecionado em uma Concessionária Autorizada Lexus.  |
| As linhas-guia não são exibidas  | O porta-malas está aberto.   | Feche o porta-malas. Se isso não resolver o sintoma, providencie a inspeção do veículo em uma Concessionária Autorizada Lexus.                          |
| As linhas de curso estimado não são exibidas   | <ul style="list-style-type: none"> <li>• A bateria de 12 volts foi reinstalada.</li> <li>• O volante de direção foi movido enquanto a bateria de 12 V estava sendo reinstalada.</li> <li>• A energia da bateria de 12 V está baixa.</li> <li>• O sensor de direção foi reinstalado.</li> <li>• Há uma falha nos sinais emitidos pelo sensor de direção.</li> </ul> | Leve o veículo para ser inspecionado em uma Concessionária Autorizada Lexus.  |
| <p>O mostrador de visão panorâmica não pode ser ampliado.</p> <p>A Visão geral/Visualização em movimento/Visão da Distância Lateral/Visualização de Curva não pode ser exibida</p> | O sensor do sistema Lexus de assistência a estacionamento pode estar com falha ou sujo.  | Siga os procedimentos de correção de falhas do sensor do sistema Lexus de assistência a estacionamento. (Consulte o "Manual do Proprietário")           |

## Licença do produto

This product contains eT-Kernel Multi-Core Edition™ real-time OS of eSOL Co.,Ltd.  
Copyright (c) 2017 eSOL Co.,Ltd.  
eT-Kernel Multi-Core Edition™ is a trademark of eSOL Co.,Ltd in Japan.

T-Kernel

This Product uses the Source Code of T-Kernel under T-License granted by the T-Engine Forum ([www.t-engine.org](http://www.t-engine.org)).

### 7-1. Operação do telefone (Sistema viva-voz para telefones celulares)

Referência rápida ..... 306

Alguns princípios básicos..... 307

Como fazer uma ligação usando o sistema viva-voz Bluetooth® ..... 311

Como receber uma ligação usando o sistema viva-voz Bluetooth® ..... 315

Como falar usando o sistema viva-voz Bluetooth® ..... 316

Função da mensagem do telefone Bluetooth® ..... 319

### 7-2. Configurações

Configurações do telefone... 323

### 7-3. O que fazer se...

Diagnóstico de falhas ..... 333

## Referência rápida

### Operação da tela do mapa

A tela principal do telefone pode ser acessada pelos seguintes métodos:

- ▶ Através do interruptor no volante de direção

1 Pressione o interruptor  no volante de direção.

- ▶ Pressione o botão menu

1 Pressione o botão "MENU" no Touch Remoto.

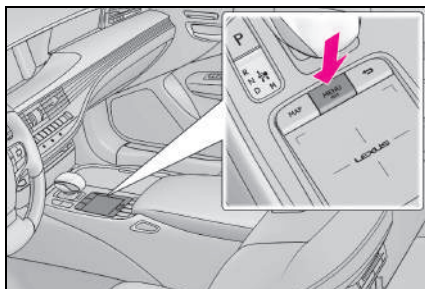

2 Selecione "Telefone".

### Botão do menu secundário do telefone

- ▶ Tipo A

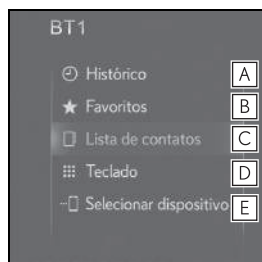

**A** Selecione para exibir a tela "Histórico". (→P.312)

**B** Selecione para exibir a tela "Favoritos". (→P.312)

**C** Selecione para exibir a tela "Lista de contatos". (→P.312)

**D** Selecione para exibir a tela "Teclado". (→P.314)

**E** Selecione para mudar o dispositivo se houver mais de 1 telefone registrado.

- ▶ Tipo B



**A** Selecione para exibir a tela "Histórico". (→P.312)

**B** Selecione para exibir a tela "Favoritos". (→P.312)

**C** Selecione para exibir a tela "Lista de contatos". (→P.312)

**D** Selecione para exibir a tela "Teclado". (→P.314)

**E** Selecione para mudar o dispositivo se houver mais de 1 telefone registrado.

**F** Selecione para exibir a tela "Mensagem". (→P.319)

### Operação do sistema viva-voz do Bluetooth®

As seguintes funções não podem ser usadas neste sistema:



- Como registrar/conectar um dispositivo Bluetooth® (→P.41)
- Como fazer uma ligação usando o sistema viva-voz Bluetooth® (→P.311)
- Como receber uma ligação usando o sistema viva-voz Bluetooth® (→P.315)
- Como falar usando o sistema viva-voz Bluetooth® (→P.316)

### Função da mensagem \*

A seguinte finalidade não pode ser usada na função de mensagem:

- Como usar a função de mensagem do telefone Bluetooth® (→P.319)

\* : Se equipado

### Como configurar um telefone

As seguintes configurações podem ser feitas no sistema:

- Configurações do telefone (→P.323)
- Configurações Bluetooth® (→P.45)

### Alguns princípios básicos

O sistema viva-voz permite fazer e receber chamadas sem ter que tirar as mãos do volante de direção.

Esse sistema é compatível com Bluetooth®. Bluetooth® é um sistema de dados sem fio que permite usar telefones celulares sem que estejam conectados por um cabo ou colocados em um suporte.

Uma explicação do procedimento de operação do telefone é fornecida neste capítulo.

- Este sistema não garante a operação com todos os dispositivos Bluetooth®.
- Se o telefone celular não for compatível com Bluetooth®, esse sistema não pode funcionar.
- Nas seguintes condições, o sistema pode não funcionar:
  - O telefone celular está desligado.
  - A posição atual está fora da área de comunicação.
  - O telefone celular não está conectado.
  - A bateria do telefone celular está fraca.
- Ao utilizar o sistema viva-voz ou o áudio Bluetooth® e as funções do Wi-Fi® ao mesmo tempo, os seguintes problemas poderão ocorrer:
  - A conexão Bluetooth® poderá ser cortada.
  - Um ruído pode ser ouvido na reprodução do áudio do Bluetooth®.
  - Um ruído pode ser ouvido durante as chamadas de telefone.

### ADVERTÊNCIA

- Enquanto dirige, não opere o telefone celular.

### ADVERTÊNCIA

- A sua unidade de áudio possui antenas Bluetooth<sup>®</sup>. Pessoas com marcapassos cardíacos implantados, dispositivos de terapia de ressincronização cardíaca ou desfibriladores cardioversores implantáveis devem manter uma distância segura entre eles e as antenas Bluetooth<sup>®</sup>. As ondas de rádio podem afetar o funcionamento de tais dispositivos.
- Antes de utilizar dispositivos Bluetooth<sup>®</sup>, usuários de quaisquer outros dispositivos médicos elétricos que não sejam marcapassos cardíacos implantados, dispositivos de terapia de ressincronização cardíaca ou desfibriladores cardioversores implantáveis devem consultar o fabricante destes equipamentos quanto a informações sobre a operação sob a influência de ondas de rádio. Ondas de rádio podem ter efeitos inesperados sobre o funcionamento de tais dispositivos médicos.

### NOTA

- Não deixe o telefone celular no veículo. A temperatura no interior pode aumentar a um nível que poderia danificar o telefone.

## Como Registrar/Conectar um telefone Bluetooth<sup>®</sup>

Para usar o sistema viva-voz para telefones celulares, é necessário registrar um telefone celular no sistema. (→P.41)

### ■ Como conectar um dispositivo Bluetooth<sup>®</sup>

► Como registrar um dispositivo adicional

1 Exibição da tela do telefone através de uma dessas operações:

- Interruptor 
  - Botão “MENU” → “Telefone”
- 2 Selecione “Selecionar dispositivo” no menu secundário.
- 3 Selecione “Adicionar dispositivo”.
- Quando outro dispositivo Bluetooth<sup>®</sup> for conectado, uma tela de confirmação será exibida. Para desconectar o dispositivo Bluetooth<sup>®</sup>, selecione “Sim”.
- 4 Siga as etapas em “Como registrar um telefone Bluetooth<sup>®</sup> pela primeira vez” a partir da etapa 5. (→P.41)

► Como selecionar um dispositivo registrado

1 Exibição da tela do telefone através de uma dessas operações:

- Interruptor 
  - Botão “MENU” → “Telefone”
- 2 Selecione “Selecionar dispositivo” no menu secundário.
- 3 Selecione o dispositivo desejado a ser conectado.
- 4 Verifique se a tela de confirmação é exibida quando a conexão é concluída.
- Se uma mensagem de erro for exibida, siga a orientação na tela para tentar novamente.

### ■ Visor de condição do telefone Bluetooth<sup>®</sup>

A condição do telefone Bluetooth<sup>®</sup> aparece na parte superior do lado direito da tela. (→P.19)

## Como usar o botão/microfone do telefone

### ■ Interruptor no volante de direção

Ao pressionar o telefone, uma chamada pode ser recebida ou encerrada sem retirar suas mãos do volante de direção.

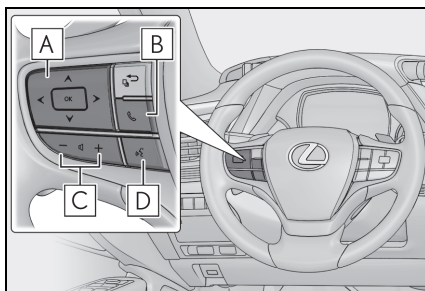

#### A Interruptor do cursor

- Selecione e insira o item no visor multi-função.

#### B Interruptor TEL

- Começar conversa
- Terminar conversa
- Terminar discagem

#### C Interruptor de controle de volume

- Pressione o lado "+" para aumentar o volume.
- Pressione o lado "-" para diminuir o volume.

#### D Interruptor falar

- Pressione o interruptor falar para fazer uma ligação através da função da etiqueta de voz. (→P.314)
- Pressione o interruptor falar para iniciar o sistema de comando de voz. (→P.248)
- Para cancelar o sistema de comando de voz e a etiqueta de voz, pressione e segure o interruptor falar.

### ■ Microfone

O microfone é usado quando falar ao telefone.

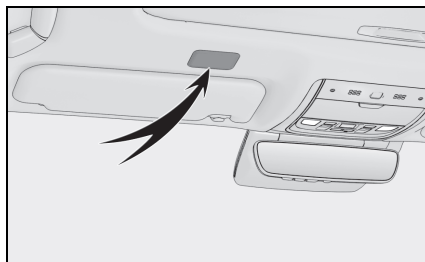

- A voz da outra parte será ouvida pelos alto-falantes dianteiros. O sistema de áudio e vídeo será emudecido durante as chamadas telefônicas ou quando forem usados os comandos de voz do viva-voz.
- Fale alternadamente com a pessoa do outro lado da linha. Se as duas pessoas falarem ao mesmo tempo, a outra pessoa não ouvirá o que foi falado. (Não se trata de uma falha.)
- Mantenha o volume da chamada baixo. Caso contrário, a voz da outra pessoa poderá ser ouvida fora do veículo e o eco da voz poderá aumentar. Quando falar ao telefone, fale de forma clara em direção ao microfone.
- A pessoa do outro lado da linha pode não ouvi-lo de forma clara quando:
  - Estiver dirigindo em uma estrada não pavimentada. (Fazendo ruído excessivo de tráfego.)
  - Estiver dirigindo em velocidades altas.
  - O teto ou os vidros estiverem abertos.
  - Os difusores do ar condicionado estiverem apontados em direção ao microfone.
  - O som do ventilador do ar condicionado estiver alto.
  - Houver um efeito negativo na qualidade do som devido ao telefone e/ou a rede estar sendo usado(a).

#### ⚠ NOTA

- Não toque nem coloque objetos cortantes no microfone. Isso pode causar falhas.

### Para usar uma etiqueta de voz\*

Pressione esse interruptor para acionar a função de etiqueta de voz. (→P.314)

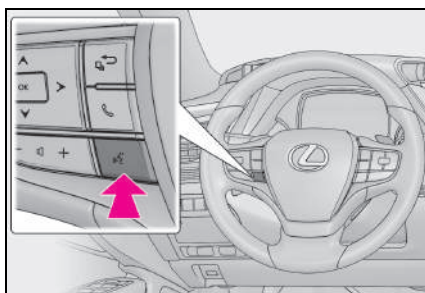

\* Se equipado

### Sistema de comando de voz \*

Pressione esse interruptor para operar o sistema de comando de voz.

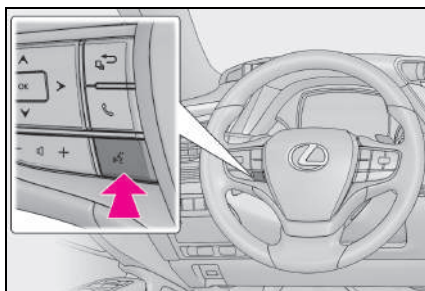

- O sistema de comando de voz e sua lista de comandos podem ser operados. (→P.248)

\* Se equipado

### Conexão do visor multifunção

- As funções do telefone descritas a seguir estão conectadas ao visor multifunção no grupo de instrumentos:
  - Fazer uma ligação
  - Receber uma ligação etc.

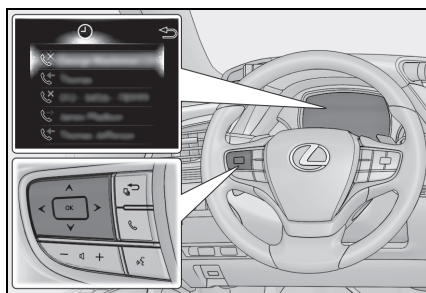

- Para detalhes sobre o controle de visor multifunção, consulte o “Manual do Proprietário”.

### Sobre os contatos da lista de contatos

- Os dados a seguir são armazenados para cada telefone registrado. Quando outro telefone está conectado, os seguintes dados registrados não podem ser lidos:
  - Dados de contato
  - Gerenciar etiquetas de voz \*
  - Dados do histórico de chamadas
  - Dados de favoritos
  - Dados de imagem
  - Todas as configurações do telefone
  - Configurações de mensagem \*
- \* Se equipado

- Quando o registro do telefone é excluído, os dados acima mencionados também são excluídos.

### Quando vender ou descartar o veículo

Muitos dados pessoais são registrados ao usar o sistema viva-voz. Quando vender ou descartar o veículo, inicialize os dados. (→P.60)

● Os seguintes dados no sistema podem ser inicializados:

- Dados de contato
- Gerenciar etiquetas de voz \*
- Dados do histórico de chamadas
- Dados de favoritos
- Dados de imagem
- Todas as configurações do telefone
- Configurações de mensagem \*

\*: Se equipado

● Uma vez inicializados, os dados e as configurações serão apagados. Preste muita atenção ao inicializar os dados.

## Como fazer uma ligação usando o sistema viva-voz Bluetooth®

Depois que um telefone Bluetooth® tiver sido registrado, pode-se fazer uma chamada usando o sistema viva-voz. Há vários métodos para fazer uma chamada, conforme descrito abaixo.

## Métodos de toque no telefone Bluetooth®

- 1 Pressione o botão "MENU" no Touch Remoto.

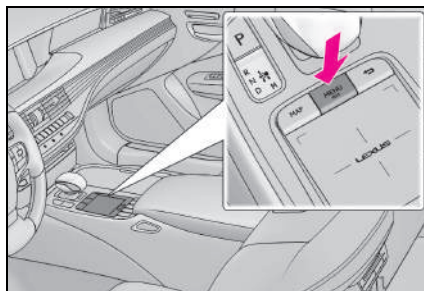

- 2 Selecione "Telefone".
- 3 Selecione o método desejado para fazer a chamada.

### ■ Métodos de chamada a partir da tela do telefone

- Pelo histórico de chamadas (→P.312)
- Pelos favoritos (→P.312)
- Pelos contatos (→P.312)
- Pelo Teclado \*1 (→P.314)
- Pela mensagem \*2 (→P.321)

### ■ As seguintes listas também estão disponíveis a partir da tela de cada função

- Por chamada POI<sup>\*3</sup> (→P.73)
- Por etiqueta de voz<sup>\*2</sup> (→P.314)
- Por sistema de comando de voz<sup>\*2</sup> (→P.248)

\*1: A operação não pode ser realizada durante a condução, exceto para a África do Sul.

\*2: Se equipado

\*3: Com função de navegação

### Pelo histórico de chamadas

Até 30 dos itens mais recentes do histórico de chamadas (perdidas, recebidas e feitas) podem ser selecionados no “Histórico”.

1 Exibição da tela do telefone através de uma dessas operações:

- Interruptor 
  - Botão “MENU” → “Telefone”
- 2 Selecione “Histórico” no menu secundário e escolha o contato desejado.
- Se o contato que ainda não foi registrado na lista de contatos for selecionado, o nome é exibido como “Contato desconhecido”. Nesse caso, siga o número para fazer uma ligação de forma apropriada.
- 3 Verifique se a tela Discagem é exibida.

● Os ícones de tipo de chamada são exibidos.

: Chamada perdida

: Chamada recebida

: Chamada feita

● Ao fazer uma chamada para o mesmo número continuamente, somente a chamada mais recente é listada no histórico de chamadas.

● Quando um número de telefone registrado na lista de contatos é recebido, o nome é exibido.

● Os números de chamadas em espera também são memorizados no sistema.

● As chamadas telefônicas internacionais podem não ser feitas, dependendo do tipo de telefone Bluetooth<sup>®</sup> que você tem.

● A lista deve agrupar as entradas consecutivas com o mesmo número de telefone e o mesmo tipo de chamada. Por exemplo, duas chamadas do celular de José seriam exibidas da seguinte maneira: José (2)

● Ao pressionar o interruptor  no volante de direção, pode-se fazer uma chamada para o item mais recente no histórico.

### Pela lista de favoritos

As chamadas podem ser feitas usando os contatos registrados, que podem ser selecionados na lista de contatos. (→P.325)

1 Exibição da tela do telefone através de uma dessas operações:

- Interruptor 
- Botão “MENU” → “Telefone”

2 Selecione “Favoritos” no menu secundário e escolha o contato desejado.

3 Selecione o número desejado.

4 Verifique se a tela Discagem é exibida.

### Pela lista de contatos

As chamadas podem ser feitas usando os dados de contato que foram transferidos de um telefone celular registrado. (→P.325)

Exceto para a África do Sul: Até 5000 contatos (no máximo 4 números de telefone por contato) podem ser registrados na lista de contatos.

Para a África do Sul: Até 5000 contatos (no máximo 4 números de telefone e endereços de e-mail por contato) podem ser registrados na lista de contatos.

**1** Exibição da tela do telefone através de uma dessas operações:

● Interruptor 

● Botão “MENU” → “Telefone”

**2** Selecione “Contatos” no menu secundário e escolha o contato desejado.

**3** Selecione o número desejado.

“Endereços de e-mail”: Selecione para exibir todos os endereços de e-mail registrados para o contato.

**4** Verifique se a tela Discagem é exibida.

#### Quando a lista de contatos está vazia

■ Para PBAP compatíveis com telefones Bluetooth® quando “Transferência automática” estiver no modo ligado (→P.326)

● Os contatos são transferidos automaticamente.

■ Para PBAP compatíveis com telefones Bluetooth® quando “Transferência Automática” estiver no modo desligado (→P.326)

**1** Selecione o item desejado.

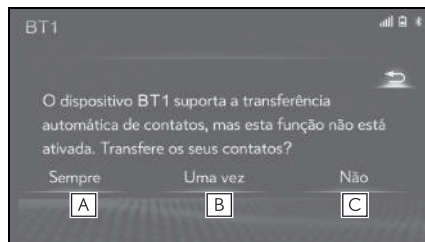

**A** Selecione para sempre transferir todos os contatos de um telefone celular conectado automaticamente.

**B** Selecione para transferir todos os contatos de um telefone celular conectado apenas uma vez.

**C** Selecione para cancelar a transferência.

**2** Verifique se uma tela de confirmação é exibida quando a operação for concluída.

■ Para PBAP incompatíveis, exceto para OPP compatível com telefones Bluetooth®

**1** Selecione o item desejado.

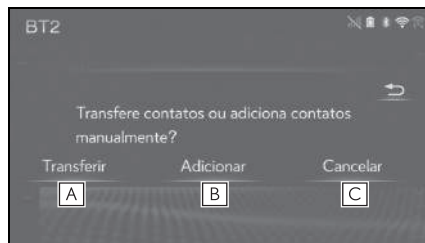

**A** Selecione para transferir os contatos do telefone celular conectado. Transferir os dados do contato para o sistema usando um telefone Bluetooth®.

**B** Selecione para adicionar um novo contato manualmente.



Siga as etapas em “Como registrar um novo contato na lista de contatos” a partir da etapa **2**. (→P.329)

**C** Selecione para cancelar a transferência.

- Se o seu telefone celular não for compatível com PBAP nem com OPP, os contatos não poderão ser transferidos através do Bluetooth®. Mas os contatos podem ser transferidos por meio do dispositivo USB (→P.328)
- Dependendo do tipo de telefone Bluetooth®:
  - Poderá ser necessário executar etapas adicionais no telefone ao transferir os dados de contato.
  - A imagem registrada na lista de contatos pode não ser transferida, dependendo do tipo de telefone Bluetooth® conectado.

## Pelo teclado

**1** Exibição da tela do telefone através de uma dessas operações:

- Interruptor 
  - Botão “MENU” → “Telefone”
- 2** Selecione “Teclado” no menu secundário e insira o número de telefone.
- 3** Selecione  ou pressione o interruptor  no volante de direção.
- 4** Verifique se a tela Discagem é exibida.

- Dependendo do tipo do telefone Bluetooth® conectado, poderá ser necessário executar etapas adicionais no telefone.

## Por etiqueta de voz\*

As chamadas podem ser feitas falando a etiqueta de voz de um contato registrado na lista de contatos. (→P.325)

**1** Pressione o interruptor falar.

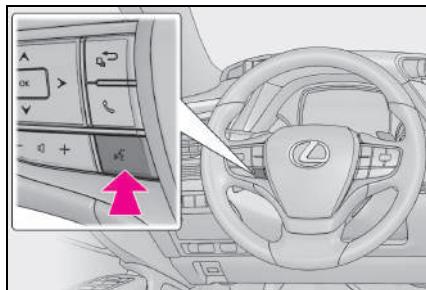

**2** Verifique se a tela de reconhecimento de voz é exibida.

- Sistema: “Fale o nome do contato.” (Um sinal sonoro soa.)
- 3** Fale um contato registrado, como “João”.
- Sistema: “Pressione o interruptor do telefone no volante de direção para discar o número exibido.”
- 4** Se vários nomes ou números aparecerem na tela, selecione o nome ou o número desejado.
- Se o nome ou o número desejado não for mostrado na tela, reinicie a partir da etapa **1**.
- 5** Pressione o interruptor  no volante de direção.
- 6** Verifique se a tela Discagem é exibida.

\*: Se equipado



### ■ Para cancelar a etiqueta de voz

A etiqueta de voz pode ser cancelada ao realizar uma das operações a seguir.

- Pressione e segure o interruptor falar.
- Selecione .

## Como receber uma ligação usando o sistema viva-voz Bluetooth®

Ao receber uma chamada, a tela seguinte é exibida com um som.

### Chamadas recebidas

- 1 Selecione “Responder” ou pressione o interruptor  no volante de direção para falar ao telefone.

#### ► Visor principal

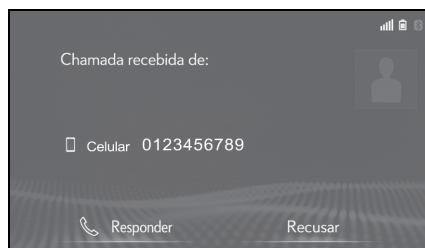

#### ► Visor lateral

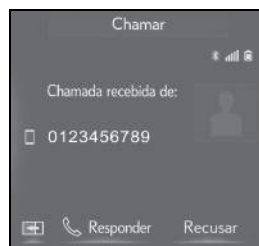

“Recusar”: Para recusar o recebimento da chamada.

Para ajustar o volume de uma chamada recebida: Gire o botão “PWR·VOL”, ou use o interruptor de controle de volume no volante de direção.

- Durante chamadas telefônicas internacionais, o nome ou o número da pessoa pode não ser exibido corretamente, dependendo do tipo de telefone Bluetooth® que você

tem.

- O tom de toque que foi definido na tela de configurações de som pode ser ouvido quando houver uma chamada recebida. Dependendo do tipo de telefone Bluetooth<sup>®</sup>, o sistema e o telefone Bluetooth<sup>®</sup> podem soar simultaneamente quando houver uma chamada recebida. (→P.323)
- O modo de exibição de chamada recebida pode ser configurado. (→P.324)

## Como falar usando o sistema viva-voz Bluetooth<sup>®</sup>

Quando estiver falando ao telefone, a tela seguinte será exibida. As operações descritas abaixo podem ser realizadas nessa tela.

### Operação da tela de chamadas

► Visor principal

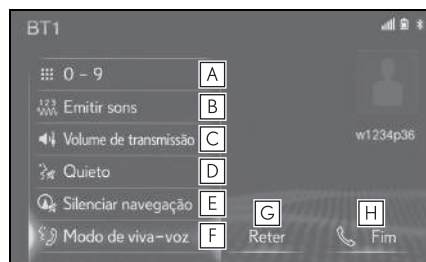

- A** Selecione para exibir o teclado para enviar tons. (→P.314)
- B** Selecione para enviar tons. Esse botão só aparece quando um número contendo um (w) é discado no modo viva-voz. (→P.317)
- C** Selecione para ajustar o volume da sua voz que é ouvido pelo alto-falante da outra parte da chamada. (→P.318)
- D** Selecione para emudecer sua voz para a outra pessoa.
- E** Selecione para emudecer a orientação da rota de Navegação durante a chamada telefônica.\*
- F** Selecione para alterar os modos do monofone entre viva-voz e telefone celular.

**G** Selecione para colocar uma chamada em espera. Para cancelar essa função, selecione “Ativar”. (→P.318)

**H** Selecione para desligar o telefone.

\*: Com função de navegação

► Visor lateral



**A** Selecione para emudecer sua voz para a outra pessoa.

**B** Selecione para alterar os modos do monofone entre viva-voz e telefone celular.

**C** Selecione para desligar o telefone.

**D** Selecione para colocar uma chamada em espera. Para cancelar essa função, selecione “Ativar”. (→P.318)

**E** Selecione para alternar a tela atual exibida para a exibição principal.

● Ao alterar de chamada de telefone celular para chamada viva-voz, a tela viva-voz será exibida e suas funções podem ser acionadas na tela.

● Alternar entre chamada de telefone celular e chamada viva-voz pode ser feito ao acionar diretamente o telefone celular.

● Os métodos de transferência e as operações serão diferentes, dependendo do tipo de telefone celular que você tem.

● Para a operação do telefone celular, consulte o manual que acompanha o produto.

● Essa tela pode ser exibida no visor principal e no visor lateral. (→P.324)

## Como enviar tons

### ■ pelo teclado

Essa operação não pode ser realizada enquanto estiver dirigindo o veículo.

1 Selecione “0-9” no menu secundário.

2 Digite o número desejado.

### ■ Ao selecionar “Liberar tons”

“Liberar tons” aparece quando (um) sinal(is) de tom contínuo(s) contendo um (w) é(são) registrado(s) na lista de contatos.

1 Selecione “Liberar tons” no menu secundário.

● Um sinal de tom contínuo é uma sequência de caracteres que consiste em números e os caracteres “p” ou “w”. (e.g. 056133w0123p#1)

● Quando se utiliza o tom de pausa “p”, os dados de tom até o próximo tom de pausa serão automaticamente enviados após 2 segundos. Quando se utiliza o tom de pausa “w”, os dados de tom até o próximo tom de pausa serão automaticamente enviados após uma operação realizada pelo usuário.

● Os tons de liberação podem ser usados quando se deseja a operação automática de um serviço telefônico, como uma secretária eletrônica ou um serviço de recados. Um número de telefone com sinais de tom contínuos pode ser registrado na lista de contatos.

● Os dados do tom após uma pausa “w” podem ser operados através do comando de voz durante uma chamada.

### Configuração do volume da chamada realizada (Volume de transmissão)

- 1 Selecione "Volume de chamada realizada ("Volume de transmissão") no menu secundário.
  - 2 Selecione o nível desejado para o volume de transmissão.
  - 3 Pressione o botão  no Touch Remoto para exibir a tela de exibição anterior.
- 
- A qualidade do som da voz ouvida do alto-falante da pessoa na outra ponta pode ser impactada negativamente.
  - "Volume da chamada realizada ("Volume de transmissão") é esmaecido quando mudo está ligado.

### Como alternar chamadas enquanto uma ligação estiver em andamento

- Quando não houver chamadas em espera durante uma ligação: "Esperar" é exibido. Quando selecionada, a chamada atual é colocada em espera.
- Quando não houver chamada atual, mas houver uma em espera: "Ativar" é exibido. Quando selecionado, o sistema muda para a chamada que estava em espera.
- Quando houver outra chamada em espera durante uma ligação: "Trocar chamadas" é exibido. Quando selecionado, a chamada atual é colocada em espera, e o sistema muda para a chamada que estava aguardando.

- 
- Essa função pode não estar disponível dependendo do tipo de telefone Bluetooth<sup>®</sup>.

- Essa tela pode ser exibida no visor principal e no visor lateral.

### Chamada recebida em espera

Quando uma chamada é interrompida por um terceiro durante a conversação, essa tela é apresentada.

Essa tela também pode ser exibida no visor lateral.

- 1 Selecione "Atender" ou pressione o interruptor  no volante de direção para começar a falar com a outra pessoa.
- Para recusar receber a chamada: Selecione "Declinar":
  - Cada vez que "Trocar chamadas" for selecionado, a pessoa que estiver em espera será alternada.

- 
- Essa função pode não estar disponível dependendo do tipo de telefone Bluetooth<sup>®</sup>.

- Essa tela pode ser exibida no visor principal e no visor lateral.

## Função da mensagem do telefone Bluetooth® \*

\*: Se equipado

As mensagens recebidas podem ser encaminhadas do telefone Bluetooth® conectado, permitindo verificar e responder usando o sistema.

Dependendo do tipo de telefone Bluetooth® conectado, as mensagens recebidas podem não ser transferidas para o sistema.

Se o telefone não for compatível com a função de mensagem, essa função não poderá ser usada. Mesmo quando o telefone suportado for utilizado, a função de resposta poderá não ser utilizada.

### Exiba a tela de mensagens

- 1 Pressione o botão "MENU" no Touch Remoto.

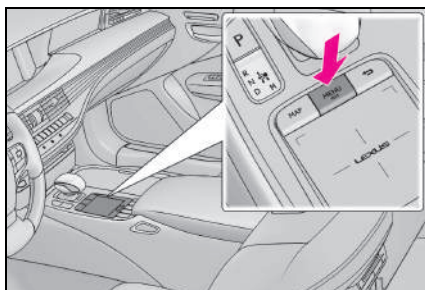

- 2 Selecione "Telefone".
- 3 Selecione "Mensagem" no menu secundário.

- 4 Selecione o nome da conta desejada que é exibido no lado esquerdo da tela.

- Os nomes da conta são de contas que existem no telefone conectado.

- 5 Verifique se a tela "Mensagens" é exibida.

"Telefone": Selecione para alterar o modo do telefone:

- As seguintes funções não podem ser usadas na função de mensagem:
  - Para receber uma mensagem (→P.319)
  - Para verificar mensagens (→P.320)
  - Para responder a uma mensagem (Resposta rápida)(→P.321)
  - Para chamar o remetente da mensagem (→P.321)
  - Configurações de mensagem (→P.331)

### Para receber uma mensagem

Quando um SMS/MMS/E-mail for recebido, a tela de mensagem de entrada será exibida instantaneamente com som e estará pronta para ser acionada na tela.

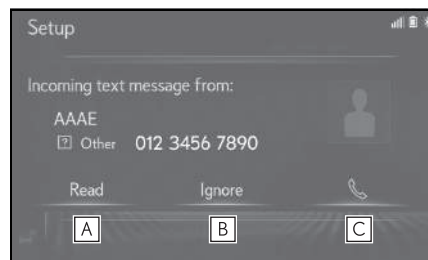

- A** Selecione para verificar a mensagem.
- B** Seleciona para não abrir a mensagem.
- C** Selecione para ligar para o remetente da mensagem.

- Para exibir a tela acima, ela precisa ser configurada para “Tela cheia” no “Visor SMS/MMS recebido” e “Exibição do e-mail recebido”. (→P.324) A configuração padrão é “Suspensa”.
- Dependendo do telefone Bluetooth<sup>®</sup> usado para receber mensagens ou seu estado de registro no sistema, algumas informações podem não ser exibidas.
- A tela instantânea fica disponível separadamente para e-mail e mensagens de SMS/MMS recebidas nas seguintes condições:

#### E-mail:

- “A tela suspensa de notificação de e-mail” é ajustada para ligada. (→P.324)

#### SMS/MMS:

- “A tela suspensa de notificação de SMS/MMS” é ajustada para ligada. (→P.324)
- Dependendo do tipo de telefone Bluetooth<sup>®</sup> que estiver conectado, a função de e-mail não poderá ser usada via Bluetooth<sup>®</sup>.

### Para verificar mensagens

- 1 Exiba a tela de mensagem através de uma dessas operações:
  - Interruptor  → “Mensagem”
  - Botão “MENU” → “Telefone” → “Mensagem”
- 2 Selecione o nome da conta desejada que é exibido no lado esquerdo da tela.
- 3 Selecione a mensagem desejada na lista.

#### 4 Verifique se a mensagem é exibida.

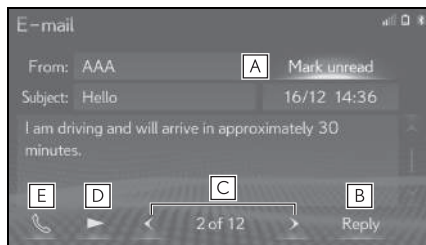

- A Selecione “Marcar como não lido” ou “Marcar como lido” para marcar um e-mail como não lido ou como lido na tela de mensagem. Essa função está disponível quando “Atualizar condição de leitura de mensagem no telefone” está definido para ligado. (→P.331) Quando o tipo de mensagem de texto for SMS, ela não é exibida
- B Selecione para responder a mensagem. (→P.321)
- C Selecione para exibir a próxima mensagem ou a mensagem anterior.
- D Selecione para que as mensagens sejam lidas. Para cancelar essa função, selecione . Quando a “Leitura automática de mensagem” está definida para ligada, as mensagens são lidas automaticamente. (→P.331)
- E Selecione para ligar para o remetente da mensagem.

- Dependendo do tipo de telefone Bluetooth<sup>®</sup> que estiver conectado, essa função não poderá ser usada.
- Dependendo do tipo do telefone Bluetooth<sup>®</sup> conectado, poderá ser necessário executar etapas adicionais no telefone.
- As mensagens são exibidas na pasta de endereço de mensagem do telefone Bluetooth<sup>®</sup> conectado apropriado. Selecione o nome da pasta desejada que será exibida.

- Somente mensagens recebidas no telefone Bluetooth<sup>®</sup> conectado podem ser exibidas.
- O texto da mensagem não é exibido durante a condução.
- Gire o botão "PWR+VOL", ou use o interruptor de controle de volume no volante de direção para ajustar o volume de leitura da mensagem apenas enquanto a mensagem é lida.

### Para responder uma mensagem (resposta rápida)

15 mensagens já foram armazenadas.

1 Exiba a tela de mensagem através de uma dessas operações:

- Interruptor  → "Mensagem"
- Botão "MENU" → "Telefone" → "Mensagem"

2 Selecione o nome da conta desejada que é exibido no lado esquerdo da tela.

3 Selecione a mensagem desejada na lista.

4 Selecione "Responder".

5 Selecione a mensagem desejada.

6 Selecione "Enviar".

"Cancelar": Selecione para cancelar o envio de uma mensagem.

- Enquanto a mensagem está sendo enviada, uma tela de envio de mensagem é exibida.

7 Verifique se uma tela de confirmação é exibida quando a operação for concluída.

- Se uma mensagem de erro for exibida, siga a orientação na tela para

tentar novamente.

### ■ Como editar mensagens de resposta rápida

Essa operação não pode ser realizada enquanto estiver dirigindo o veículo.

1 Selecione "Responder".

2 Selecione  correspondente à mensagem que deseja editar.

3 Selecione "OK" quando a edição estiver concluída.

- Para redefinir as mensagens de resposta rápida editadas, selecione "Padrões".

- Mensagem rápida 1 ("Eu estou dirigindo e chegarei em, aproximadamente, [##] minutos.")<sup>\*</sup>:

Essa mensagem não pode ser editada e será preenchida automaticamente em [##] com o tempo de chegada estimado calculado da navegação na tela de mensagem de confirmação.

Se existirem pontos no caminho definidos, o [##] até o próximo ponto será mostrado. Se não existir uma rota atualmente definida no sistema de navegação, a mensagem rápida 1 não poderá ser selecionada.

- Dependendo do telefone Bluetooth<sup>®</sup> utilizado para receber mensagens, a função de resposta pode não ser utilizada.

\* : Com função de navegação

### Para fazer uma chamada o remetente da mensagem

Chamadas podem ser feitas para um número de telefone do remetente da mensagem de e-mail/SMS/MMS.

Essa operação pode ser realizada durante a condução.



### ■ Para fazer uma chamada a partir do visor de mensagem de e-mail/SMS/MMS

1 Exiba a tela de mensagem através de uma dessas operações:

- Interruptor  → “Mensagem”
- Botão “MENU” → “Telefone” → “Mensagem”

2 Selecione o nome da conta desejada que é exibido no lado esquerdo da tela.

3 Selecione a mensagem desejada.

4 Selecione , ou pressione o interruptor  no volante de direção.

- Se existirem 2 ou mais números de telefone, selecione o número desejado.

5 Verifique se a tela Discagem é exibida.

### ■ Para fazer uma chamada de um número dentro de uma mensagem

Chamadas podem ser feitas para um número identificado em uma área de texto da mensagem em fonte azul.

Essa operação não pode ser realizada enquanto estiver dirigindo o veículo.

1 Exiba a tela de mensagem através de uma dessas operações:

- Interruptor  → “Mensagem”
- Botão “MENU” → “Telefone” → “Mensagem”

2 Selecione o nome da conta desejada que é exibido no lado esquerdo da tela.

3 Selecione a mensagem desejada.

4 Selecione a área de texto.

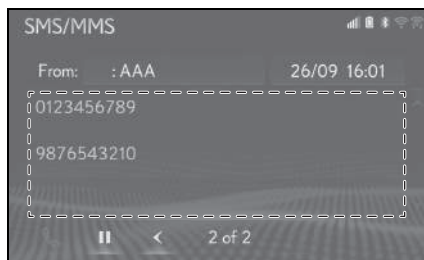

5 Selecione o número desejado.

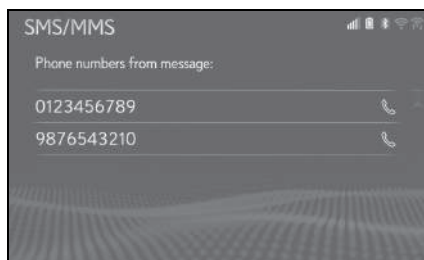

- Os números de telefone identificados contidos na mensagem são exibidos.

6 Verifique se a tela Discagem é exibida.

- Uma série de números pode ser reconhecida como um número de telefone. Além disso, alguns números de telefone podem não ser reconhecidos, como aqueles para outros países.

### ■ Para fazer uma chamada a partir da tela de mensagem recebida

Para saber mais detalhes, consulte “Receber uma mensagem”. (→P.319)



## Configurações do telefone

### Exibe a tela de configurações do telefone

- 1 Pressione o botão "MENU" no Touch Remoto.

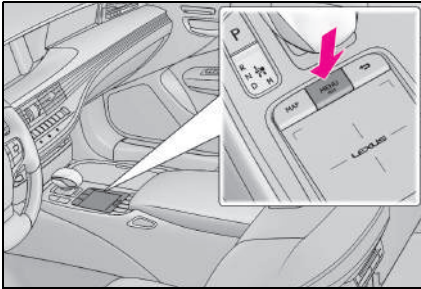

- 2 Selecione "Configuração".
- 3 Selecione "Telefone" no menu secundário.
- 4 Selecione o item que deseja configurar.

### Tela de configurações do telefone

- Tipo A

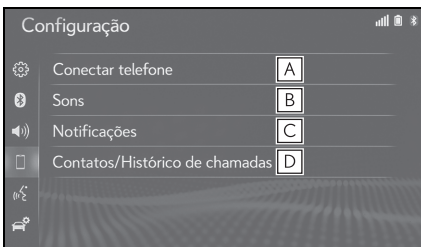

- A** Como conectar um dispositivo Bluetooth® e editar as informações do dispositivo Bluetooth® (→P.46, 49)
- B** Configurações de som\* (→P.323)
- C** Configurações de notificação\* (→P.324)

- D** Configurações de histórico de chamadas/contatos\* (→P.325)

- Tipo B

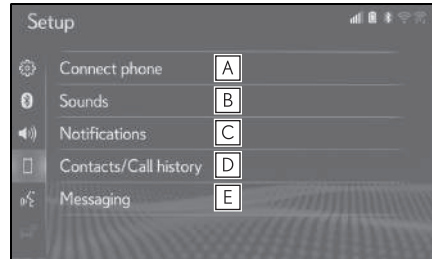

- A** Como conectar um dispositivo Bluetooth® e editar as informações do dispositivo Bluetooth® (→P.46, 49)
- B** Configurações de som\* (→P.323)
- C** Configurações de notificação\* (→P.324)
- D** Configurações do histórico de chamadas/contatos\* (→P.325)
- E** Configurações de mensagem\* (→P.331)

\*: Essa operação não pode ser realizada enquanto estiver dirigindo o veículo.

### Tela de configurações de som

O volume da chamada e do tom de toque pode ser ajustado. Um tom de toque pode ser selecionado.

- 1 Exiba a tela de configurações do telefone:
  - Botão "MENU" → "Configuração" → "Telefone"
- 2 Selecione "Sons".
- 3 Selecione o item que deseja configurar.

## ▶ Tipo A

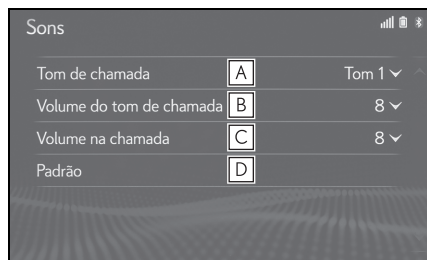

- A** Selecione para escolher o toque desejado.
- B** Selecione “-” ou “+” para ajustar o volume do tom de toque.
- C** Selecione “-” ou “+” para ajustar o volume padrão para a voz da outra parte da chamada.
- D** Selecione para redefinir todos os itens de configuração.

## ▶ Tipo B

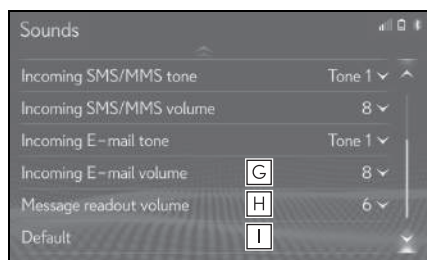
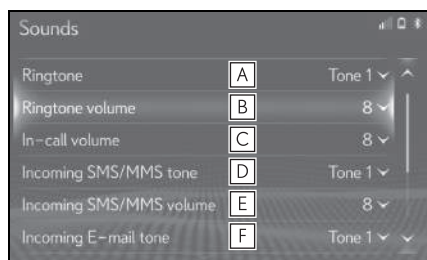

- A** Selecione para escolher o toque desejado.

- B** Selecione “-” ou “+” para ajustar o volume do tom de toque.
- C** Selecione “-” ou “+” para ajustar o volume padrão para a voz da outra parte da chamada.
- D** Selecione para definir o tom desejado para SMS/MMS recebido.
- E** Selecione “-” ou “+” para ajustar o volume de tom de SMS/MMS recebido.
- F** Selecione para definir o tom desejado para e-mail recebido.
- G** Selecione “-” ou “+” para ajustar o volume do tom de e-mail recebido.
- H** Selecione “-” ou “+” para ajustar o volume de leitura de mensagem.
- I** Selecione para redefinir todos os itens de configuração.

- Dependendo do tipo de telefone Bluetooth<sup>®</sup>, algumas funções podem não estar disponíveis.

## Tela de configurações de notificações

- 1 Exiba a tela de configurações do telefone:
    - Botão “MENU” → “Configuração” → “Telefone”
  - 2 Selecione “Notificações”.
  - 3 Selecione o item que deseja configurar.
- ▶ Tipo A

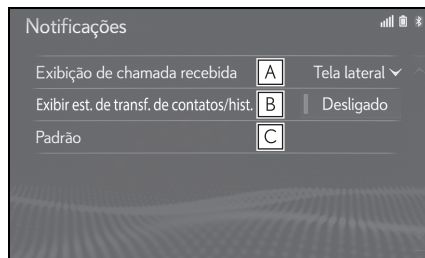

- A** Selecione para alternar a exibição entre visor principal e visor lateral.
- “Tela principal”: Selecione para exibir ou acionar a tela no visor principal.
  - “Tela lateral”: Selecione para exibir e acionar a tela no visor lateral. Para obter detalhes da tela: →P.316
- B** Selecione para definir a exibição de contato/mensagem de transferência de histórico como ligada/desligada.
- C** Selecione para redefinir todos os itens de configuração.
- ▶ Tipo B

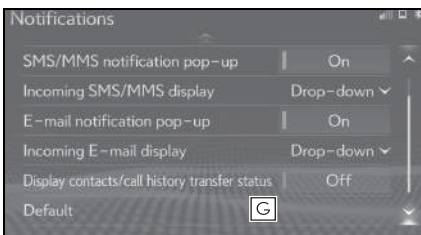
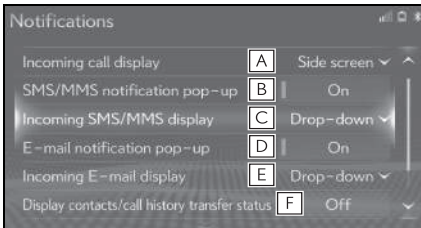

- A** Selecione para alternar a exibição entre visor principal e visor lateral.
- “Tela principal”: Selecione para exibir ou acionar a tela no visor principal.
  - “Tela lateral”: Selecione para exibir e acionar a tela no visor lateral. Para obter detalhes da tela: →P.316
- B** Selecione para definir a notificação instantânea de SMS/MMS como ligada/desligada.
- C** Selecione para alterar a exibição de SMS/MMS recebido.
- “Tela cheia”: Quando uma mensagem

SMS/MMS é recebida, a tela de exibição de SMS/MMS recebido é exibida e pode ser acionada na tela.

- “Suspensa”: Quando uma mensagem SMS/MMS é recebida, uma mensagem é exibida na parte superior da tela.
- D** Selecione para definir a notificação instantânea de e-mail como ligada/desligada.
- E** Selecione para alterar para a exibição de e-mail recebido.
- “Tela cheia”: Quando um e-mail é recebido, a tela de exibição de e-mail recebido é exibida e pode ser acionada na tela.
  - “Suspensa”: Quando um e-mail é recebido, uma mensagem é exibida na parte superior da tela.
- F** Selecione para definir a exibição de contato/mensagem de transferência de histórico como ligada/desligada.
- G** Selecione para redefinir todos os itens de configuração.

- Dependendo do tipo de telefone Bluetooth<sup>®</sup>, algumas funções podem não estar disponíveis.

## Tela de configurações do histórico de Chamadas/Contatos

Os contatos podem ser transferidos de um telefone Bluetooth<sup>®</sup> para esse sistema. Os contatos e os favoritos podem ser adicionados, editados e excluídos. Além disso, o histórico de chamada pode ser deletado.

- 1 Exiba a tela de configurações do telefone:
  - Botão “MENU” → “Configuração” → “Telefone”

- 2 Selecione “Contatos/Histórico de chamadas”.
- 3 Selecione o item que deseja configurar.

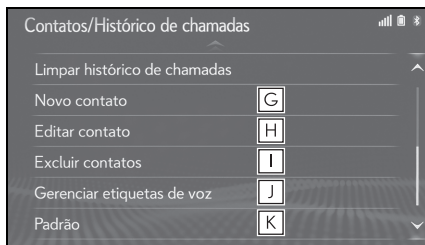
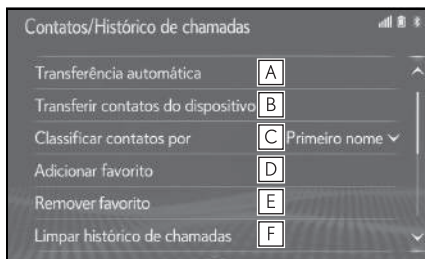

- A** Para telefones Bluetooth® compatíveis com PBAP: Selecione para alterar as configurações de transferência de histórico/contatos. (→P.326)
- B** Selecione para atualizar os contatos do dispositivo conectado. (→P.327)
- C** Selecione para classificar os contatos por campo de nome ou sobrenome.\*1
- D** Selecione para adicionar contatos à lista de favoritos. (→P.330)
- E** Selecione para excluir contatos da lista de favoritos. (→P.330)
- F** Selecione para apagar o histórico de chamadas.\*2
- G** Selecione para adicionar novos contatos à lista de contatos.\*2 (→P.329)
- H** Selecione para editar contatos na lista de contatos.\*2 (→P.329)

- I** Selecione para excluir contatos da lista de contatos.\*2 (→P.329)
- J** Selecione para configurar as etiquetas de voz.\*1 (→P.330)
- K** Selecione para redefinir todos os itens de configuração.

\*1: Se equipado

\*2: Para telefones PBAP compatíveis com Bluetooth®, essa função está disponível quando a “Transferência automática” está configurada como desligada. (→P.326)

- Dependendo do tipo de telefone Bluetooth®, algumas funções podem não estar disponíveis.
- Os dados de contato são gerenciados independentemente para cada telefone registrado. Quando um telefone está conectado, os dados registrados do outro telefone não podem ser lidos.

### Como configurar a transferência automática de histórico/contatos

A função automática de histórico/contatos está disponível apenas para telefones Bluetooth® compatíveis com PBAP.

- 1 Selecione “Transferência automática”.
- 2 Selecione o item que deseja configurar.

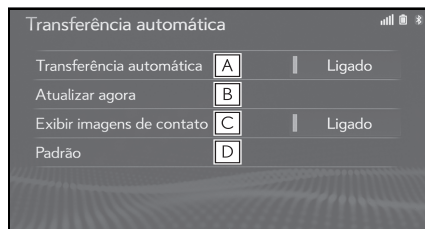

- A** Selecione para definir a transferência automática de histórico/contatos como ligada/desligada. Quando definida para ligada, os dados do histórico e de contato do telefone são transferidos automaticamente.

- B** Selecione para atualizar os contatos do telefone conectado.  
(→P.327)
- C** Selecione para definir a exibição da imagem do contato transferido como ligada/desligada.
- Quando desligada, a imagem do contato não pode ser exibida no visor lateral na recepção de uma chamada.
- D** Selecione para redefinir todos os itens de configuração.

### ■ Atualizar os contatos do telefone

- 1 Selecione “Atualizar agora”.
- Os contatos são transferidos automaticamente.
- 2 Verifique se uma tela de confirmação é exibida quando a operação for concluída.
- Essa operação pode ser desnecessária, dependendo do tipo de telefone Bluetooth®.
- Se outro dispositivo Bluetooth® estiver conectado ao transferir os dados de contato, dependendo do telefone, poderá ser necessário desconectar o dispositivo Bluetooth® conectado.
- Dependendo do tipo do telefone Bluetooth® conectado, poderá ser necessário executar etapas adicionais no telefone.

### ■ Como atualizar os contatos de outra maneira (na tela “Histórico de chamadas”)\*

- 1 Pressione o botão “MENU” no Touch Remoto.
- 2 Selecione “Telefone”.
- 3 Selecione “Histórico” no menu secundário e escolha um contato

ainda não registrado na lista de contatos.

- 4 Selecione “Atualizar contato”.
- 5 Selecione o contato desejado.
- 6 Selecione um tipo de telefone para o número do telefone.

\* Para telefones PBAP compatíveis com Bluetooth®, essa função está disponível quando a “Transferência automática” está configurada como desligada.  
(→P.326)

### Selecionar contatos a partir do dispositivo.

#### A partir do telefone (apenas telefones Bluetooth® compatíveis com OPP)

- ▶ Quando o contato não está registrado
- 1 Selecione “Transferir contatos do dispositivo”.
  - 2 Selecione “Do telefone (Bluetooth®)”.
- \* A marca e os logotipos da palavra Bluetooth® são marcas registradas de propriedade Bluetooth SIG, Inc.
- 3 Transferir os dados do contato para o sistema usando um telefone Bluetooth®.
  - Essa operação pode ser desnecessária, dependendo do tipo de telefone Bluetooth®.
  - Para cancelar essa função, selecione “Cancelar”.
  - 4 Verifique se uma tela de confirmação é exibida quando a operação for concluída.
- ▶ Quando o contato está registrado
- 1 Selecione “Transferir contatos do dispositivo”.

- 2 Selecione “Do telefone (Bluetooth<sup>®</sup>)\*”.

\*: A marca e os logotipos da palavra Bluetooth<sup>®</sup> são marcas registradas de propriedade Bluetooth SIG, Inc.

- 3 Selecione “Substituir contatos” ou “Adicionar contato”.

“Substituir contatos”: Selecione para transferir o contato do telefone celular conectado e substituir o atual.

“Adicionar contato”: Selecione para transferir os dados do contato desejado do telefone celular conectado para adicionar ao atual.

- 4 Transferir os dados do contato para o sistema usando um telefone Bluetooth<sup>®</sup>.

- Essa operação pode ser desnecessária, dependendo do tipo de telefone Bluetooth<sup>®</sup>.
  - Para cancelar essa função, selecione “Cancelar”.
- 5 Verifique se uma tela de confirmação é exibida quando a operação for concluída.

### A partir do dispositivo USB

Os dados de contato copiados (“vCard” formatado) podem ser transferidos do dispositivo USB ou do telefone Bluetooth<sup>®</sup> para esse sistema.

- 1 Pressione o botão e levante o descanso-braço.

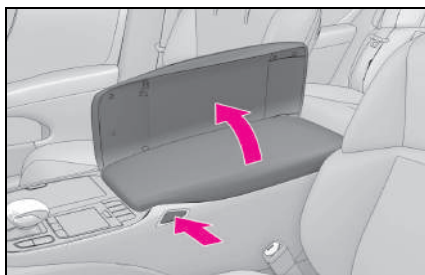

- 2 Abra a tampa e conecte o dispositivo.

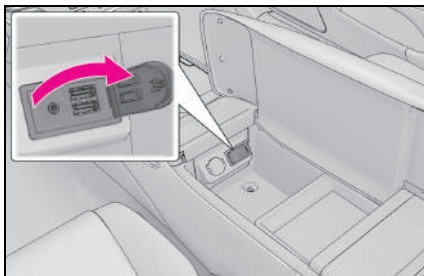

- Ligue o dispositivo USB ou o telefone Bluetooth<sup>®</sup> se ele não estiver ligado.
- 3 Selecione “Transferir contatos do dispositivo”.
  - 4 Selecione “A partir do dispositivo USB”.
  - 5 Selecione “USB 1” ou “USB 2” quando os dispositivos USB múltiplos estiverem conectados. Se um dispositivo USB estiver conectado, passe para o próximo procedimento.
  - 6 Selecione “Substituir contatos” ou “Adicionar contato”. Se o contato tiver sido registrado, passe para o próximo procedimento.

“Substituir contatos”: Selecione para transferir o contato do dispositivo USB conectado ou do telefone Bluetooth<sup>®</sup> e substitua o atual.

“Adicionar contato”: Selecione para transferir os dados do contato desejado do dispositivo USB conectado<sup>®</sup> para adicionar ao atual.

- 7 Selecione um arquivo desejado da lista de arquivos vCard.
- 8 Verifique se uma tela de confirmação é exibida quando a operação for concluída.

- Dependendo do tipo de telefone utilizado<sup>®</sup> e do número de arquivos, exibir as listas de arquivo vCard e baixar contatos pode exigir mais tempo.
- Completar a operação de baixar arquivos corretamente pode não ser possível nos seguintes casos:
  - Se o botão de partida <botão de partida> for desligado durante o período em que arquivos forem baixados.
  - Se o dispositivo USB ou o telefone Bluetooth<sup>®</sup> for removido antes de os arquivos serem completamente baixados.

### Como registrar um novo contato na lista de contatos

Os dados do novo contato podem ser registrados.

Até 4 números por pessoa podem ser registrados.

- 1 Selecione “Novo contato”.
- 2 Digite o nome e selecione “OK”.
- 3 Digite o número do telefone e selecione “OK”.
- 4 Selecione o tipo de telefone para o número do telefone.
- 5 Para adicionar outro número a esse contato, selecione “Sim”.

### Como registrar um novo contato de outra maneira (na tela Histórico de chamadas)

- 1 Pressione o botão “MENU” no Touch Remoto.
- 2 Selecione “Telefone”.
- 3 Selecione “Histórico” no menu secundário e escolha um contato ainda não registrado na lista de contatos.
- 4 Selecione “Adicionar aos contatos”.

- 5 Siga as etapas em “Como registrar um novo contato na lista de contatos” a partir da etapa 2. (→P.329)

### Como editar os dados de contato

- 1 Selecione “Editar contato”.
- 2 Selecione o contato desejado.
- 3 Selecione  correspondente ao nome ou número desejado.
- 4 Digite o nome ou o número de telefone e selecione “OK”.

### Como excluir dados de contato

- 1 Selecione “Excluir contatos”.
- 2 Selecione o contato desejado e pressione o botão  no Touch Remoto.

“Selecionar tudo”: Selecione todos os itens da lista.

“Desmarcar tudo”: Remova a seleção de todos os itens na lista.

“Excluir”: Exclua os itens selecionados da lista.

- 3 Selecione “Excluir”.
- 4 Selecione “Sim” quando a tela de confirmação aparecer.

● Vários dados podem ser selecionados e excluídos ao mesmo tempo.

● Ao excluir um telefone Bluetooth<sup>®</sup> os dados de contato serão excluídos ao mesmo tempo.

### Configuração da lista de favoritos

Até 15 contatos (no máximo 4 números por contato) podem ser registrados na lista de favoritos.

### ■ Como registrar os contatos na lista de favoritos

- 1 Selecione "Adicionar favorito".
- 2 Selecione o contato que deseja adicionar à lista de favoritos.
- Os contatos esmaecidos já estão armazenados como um favorito.
- 3 Verifique se uma tela de confirmação é exibida quando a operação for concluída.
- ▶ Quando 15 contatos já foram registrados na lista de favoritos

- 1 Quando 15 contatos já foram registrados na lista de favoritos, será necessário substituir um contato registrado. Selecione "Sim" quando a tela de confirmação for apresentada para substituir um contato.

- 2 Selecione o contato a ser substituído.

- 3 Verifique se uma tela de confirmação é exibida quando a operação for concluída.

### ■ Como registrar os contatos na lista de favoritos de outra maneira (a partir da tela detalhes do contato)

- 1 Pressione o botão "MENU" no Touch Remoto.
- 2 Selecione "Telefone".
- 3 Selecione "Contatos" no menu secundário e escolha o contato desejado.
- 4 Selecione "Adicionar favorito".
- 5 Verifique se uma tela de confirmação é exibida quando a operação for concluída.

### ■ Como excluir os contatos da lista de favoritos

- 1 Selecione "Remover favorito".

- 2 Selecione os contatos desejados e pressione o botão  no Touch Remoto.

"Selecionar tudo": Selecione todos os itens da lista.

"Desmarcar tudo": Remova a seleção de todos os itens na lista.

"Remover": Exclua os itens selecionados da lista.

- 3 Selecione "Remover".

- 4 Selecione "Sim" quando a tela de confirmação aparecer.

- 5 Verifique se uma tela de confirmação é exibida quando a operação for concluída.

### ■ Como excluir os contatos na lista de favoritos de outra maneira (a partir da tela detalhes do contato)

- 1 Pressione o botão "MENU" no Touch Remoto.

- 2 Selecione "Telefone".

- 3 Selecione "Contatos" ou "Favoritos" no menu secundário e selecione o contato desejado para deletar.

- 4 Selecione "Remover favorito".

- 5 Selecione "Sim" quando a tela de confirmação aparecer.

- 6 Verifique se uma tela de confirmação é exibida quando a operação for concluída.

### Tela de configuração de etiquetas\*

- 1 Selecione "Gerenciar etiquetas de voz".



## 2 Seleção o item que deseja definir.

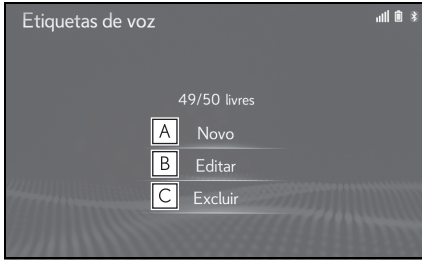

**A** Seleção para registrar uma nova etiqueta de voz. (→P.331)

**B** Seleção para editar uma etiqueta de voz. (→P.331)

**C** Seleção para excluir uma etiqueta de voz. (→P.331)

\*: Se equipado

### ■ Como registrar uma etiqueta de voz

Até 50 etiquetas de voz podem ser registradas.

- 1 Seleção "Novo".
- 2 Seleção o contato para o qual deseja registrar uma etiqueta de voz.
- 3 Seleção "Rec" e grave uma etiqueta de voz.

● Quando gravar uma etiqueta de voz, faça-o em uma área silenciosa.

"Reproduzir": Seleção para reproduzir a etiqueta de voz.

- 4 Seleção "OK" quando o registro da etiqueta de voz estiver concluído.

### ■ Como editar uma etiqueta de voz

- 1 Seleção "Editar".
- 2 Seleção o contato desejado para editar.
- 3 Siga as etapas em "Como registrar uma etiqueta de voz" **3**. (→P.331)

### ■ Como excluir a etiqueta de voz

- 1 Seleção "Excluir".
- 2 Seleção o contato desejado e pressione o botão  no Touch Remoto.

"Selecionar tudo": Seleção todos os itens da lista.

"Desmarcar tudo": Remova a seleção de todos os itens na lista.

"Excluir": Exclua os itens selecionados da lista.

- 3 Seleção "Excluir".
- 4 Seleção "Sim" quando a tela de confirmação aparecer.

● Vários dados podem ser selecionados e excluídos ao mesmo tempo.

### Tela configurações de mensagens\*

- 1 Exiba a tela de configurações do telefone:
  - Botão "MENU" → "Configuração" → "Telefone"
- 2 Seleção "Mensagens".
- 3 Seleção o item que deseja configurar.

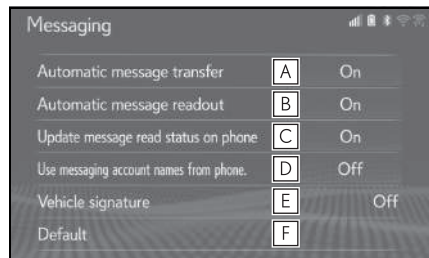

- A** Seleção para definir a transferência automática de mensagem como ligada/desligada.

- B** Selecione para definir a leitura automática de mensagem como ligada/desligada.
- C** Selecione para atualizar a condição de leitura de mensagem do telefone como ligada/desligada.
- D** Selecione para definir a exibição de nomes das contas de mensagens na tela de mensagem como ligada/desligada. Quando definida como ligada, os nomes das contas de mensagens usadas no telefone celular serão exibidos.
- E** Selecione para alterar as configurações de assinatura do veículo. (→P.332)
- F** Selecione para redefinir todos os itens de configuração.

\* : Se equipado

- Dependendo do telefone, essas funções podem não estar disponíveis.

### Configurações da assinatura do veículo

- 1 Selecione “Assinatura do veículo”.
- 2 Selecione o item que deseja configurar.

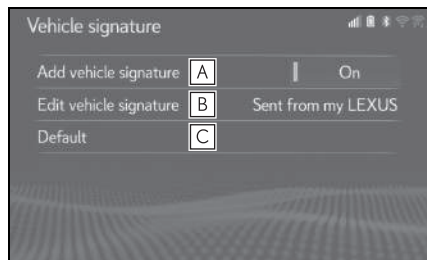

- A** Selecione para definir a inclusão da assinatura do veículo nas mensagens de enviadas como ligada/desligada.
- B** Selecione para editar a assinatura do veículo. (→P.332)
- C** Selecione para redefinir todos os itens de configuração.

### ■ Como editar a da assinatura do veículo

- 1 Selecione “Editar a assinatura do veículo”.
- 2 Insira a assinatura desejada usando o teclado.
- 3 Selecione “OK”.
- 4 Selecione “OK” na tela de confirmação, ou selecione “Editar novamente” quando for necessário alterar.

## Diagnóstico de falhas

Se existir um problema no sistema viva-voz ou em um dispositivo Bluetooth<sup>®</sup>, verifique primeiro a tabela abaixo.

## Diagnóstico de falhas

**Ao usar o sistema viva-voz com um dispositivo Bluetooth<sup>®</sup>**

**O sistema viva-voz ou o dispositivo Bluetooth<sup>®</sup> não funciona.**

- O dispositivo conectado pode não ser um telefone celular compatível com Bluetooth<sup>®</sup>.

Para obter uma lista de dispositivos específicos cuja operação foi confirmada neste sistema, verifique junto a uma Concessionária Autorizada Lexus.

- A versão do telefone celular conectado Bluetooth<sup>®</sup> pode ser mais antiga do que a versão especificada.

Use um telefone celular com Bluetooth<sup>®</sup> versão 2.0 ou superior (recomendado: Ver. 4.1+EDR ou superior). (→P.44)

**Ao registrar/conectar um telefone celular**

**Um telefone celular não pode ser registrado.**

- Um código de acesso incorreto foi digitado no telefone celular.

Digite o código de acesso correto no telefone celular.

- A operação de registro não foi concluída no lado do telefone celular.

Conclua a operação de registro no telefone celular (aprove o registro no telefone).

- Informações de registro antigas permanecem neste sistema ou no telefone celular.

Exclua as informações de registro existentes deste sistema e do telefone celular, em seguida, registra o telefone celular que deseja conectar a este sistema. (→P.48)

**Não é possível fazer uma conexão Bluetooth<sup>®</sup>.**

- Outro dispositivo Bluetooth<sup>®</sup> já está conectado.

Conecte manualmente o telefone celular que deseja usar para este sistema. (→P.46)

- A função Bluetooth<sup>®</sup> não está ativada no telefone celular.

Ative a função Bluetooth<sup>®</sup> no telefone celular.

- **A conexão automática Bluetooth® neste sistema está definida como desligada.**

Configure a conexão automática Bluetooth® neste sistema como ligada quando o botão de partida <botão de partida > estiver no modo ACESSÓRIOS ou IGNIÇÃO LIGADA <LIGADO>. (→P.51)

- **A função de configuração dos dispositivos preferenciais neste sistema está ativada.**

A função de configuração dos dispositivos preferenciais neste sistema está desativada. (→P.51)

Deixe o telefone celular desejado na prioridade de conexão automática mais alta. (→P.51)

#### Ao fazer/receber uma chamada

Não é possível fazer/receber uma chamada.

- **O seu veículo está em uma área** .

Mova para uma área onde  não apareça mais no visor.

#### Ao usar a agenda telefônica

Os dados da agenda telefônica não podem ser transferidos manualmente/automaticamente.

- **A versão do perfil do telefone celular conectado pode não ser compatível com os dados de transferência da agenda telefônica.**

Para obter uma lista de dispositivos espe-

cíficos cuja operação foi confirmada neste sistema, verifique junto a uma Concessionária Autorizada Lexus.

- **A função de transferência automática de contatos neste sistema está definida como desligada.**

Defina a função de transferência automática de contatos como ligada. (→P.326)

- **O código de acesso não foi digitado no telefone celular.**

Digite o código de acesso no telefone celular se solicitado (código de acesso padrão: 1234).

- **A operação de transferência no telefone celular não foi concluída.**

Conclua a operação de transferência no telefone celular (aprove a operação de transferência no telefone).

Não é possível editar os dados da agenda telefônica.

- **A função de transferência automática de contatos neste sistema está definida como ligada.**

Defina a função de transferência automática de contatos neste sistema como desligada. (→P.326)

#### Ao usar a função de mensagem Bluetooth®

Não é possível visualizar as mensagens.

- **A transferência de mensagem não está ativada no telefone celular.**

Ative a transferência de mensagem no telefone celular (aprove a transferência de mensagem no telefone).

- **A função de transferência automática neste sistema está definida como desligada.**

Defina a função de transferência automática neste sistema como ligada. (→P.326)

**Notificações de nova mensagem não são exibidas.**

- **A recepção de notificação de SMS/MMS/E-mail neste sistema está definida como desligada.**

Define a recepção de notificação de SMS/MMS/E-mail neste sistema como ligada. (→P.331)

- **A função de transferência automática de mensagem não está ativada no telefone celular.**

Ative a função de transferência automática no telefone celular.

#### Em outras situações

**A condição da conexão Bluetooth® é exibida na parte superior da tela cada vez que o sistema for ativado.\***

- **A exibição de confirmação de conexão neste sistema está definida como ligada.**

Para desligar a exibição, defina a exibição de confirmação de conexão neste sistema como desligada. (→P.50)

\*: O botão de partida está no modo ACESSÓRIOS ou IGNIÇÃO LIGADA <LIGADO>.

**Embora todas as medidas concebíveis tenham sido tomadas, a condição do sintoma não muda.**

- **O telefone celular não está próximo o suficiente deste sistema.**

Traga o telefone celular para mais perto deste sistema.

- **Ocorreu interferência de rádio.**

Desligue os dispositivos Wi-Fi® ou outros dispositivos que possam emitir ondas de rádio.

- **O telefone celular é a causa mais provável do sintoma.**

Desligue o telefone celular, remova e reinstale a bateria e, em seguida, reinicie o telefone celular.

Ative a conexão Bluetooth® do telefone celular.

Desative a conexão Wi-Fi® do telefone celular.

Interrompa o software de segurança do telefone celular e feche todos os aplicativos.

Antes de usar um aplicativo instalado no telefone celular, verifique atentamente sua origem e como sua operação poderia afetar este sistema.

- Para obter detalhes, consulte o manual do proprietário que acompanha o telefone celular.



## Serviço do Pacote do Aplicativo

### 8

#### 8-1. Serviço do Pacote do Aplicativo - visão geral

|                                       |     |
|---------------------------------------|-----|
| Serviço do Pacote do Aplicativo ..... | 338 |
|---------------------------------------|-----|

## Serviço do Pacote do Aplicativo

O serviço não está disponível em alguns países.

Para mais detalhes (lista de países com serviço disponível, operação, configurações, etc.) consulte [www.lexus-connect.com/tsl](http://www.lexus-connect.com/tsl).



## Índice geral



Índice alfabético ..... 340

# Índice Alfabético

## A

|  |     |  |          |
|--|-----|--|----------|
| AM.....  | 126 | Botão Aplicativos (Tela do menu).....                                      | 16       |
| AM (entretenimento do banco traseiro)...                               | 184 | Botão Bluetooth® (Tela de Configurações).....                              | 20       |
| Assistente móvel.....  | 254 | Botão CH/TRACK   |          |
| Dispositivos que podem ser conectados e funções disponíveis.....       | 254 | Áudio Bluetooth®.....  | 143      |
| Operação do Assistente Móvel.....                                      | 254 | CD.....  | 132      |
| Áudio.....   | 120 | TV Digital.....  | 148      |
| Fonte de áudio.....  | 121 | DVD.....   | 136      |
| Entrada para disco.....  | 122 | iPod.....  | 140      |
| Informações operacionais.....  | 162 | Rádio.....   | 126      |
| Como reordenar a fonte de áudio.....                                   | 121 | Memória USB.....   | 139      |
| Ajuste da tela.....  | 124 | CD de vídeo.....   | 133      |
| Alguns princípios básicos.....   | 121 | Botão Climatização (Tela do menu).....                                     | 16       |
| Configurações de som.....  | 123 | Botão de Áudio (Tela de Configuração)....                                  | 20       |
| Sistema de comando de voz.....   | 125 | Botão de configurações do Pacote do Aplicativo (Tela de Configuração)..... | 20       |
| Como ligar e desligar o sistema.....                                   | 121 | Botão de função secundária (Touch Remoto).....                             | 14, 15   |
| Entrada USB/AUX.....   | 122 | Botão de informações de tráfego (Tela de Informações).....                 | 22, 75   |
| Áudio Bluetooth®.....  | 142 | Botão de Navegação (Tela de Configuração).....                             | 20, 97   |
| Como conectar um dispositivo Bluetooth®.....                           | 144 | Botão de Tráfego (Tela de Configuração).....                               | 20, 110  |
| Menu secundário.....   | 144 | Botão de Voz (Tela de Configurações).....                                  | 20, 60   |
| Áudio Bluetooth® (entretenimento do banco traseiro).....               | 201 | Botão do telefone.....   | 306      |
| Áudio (entretenimento do banco traseiro).....                          | 175 | Botão do Telefone (Tela de Configuração).....                              | 20       |
| Entrada A/V (HDMI).....  | 182 | Botão do Veículo (Tela de Configuração).....                               | 20, 62   |
| Fonte de áudio.....  | 179 | Botão ECO (Tela de Informações).....                                       | 22       |
| Entrada para disco.....  | 181 | Botão Geral (Tela de Configuração).....                                    | 20, 57   |
| HDMI (Entrada A/V).....  | 182 | Botão Informações (Tela do menu).....                                      | 16, 22   |
| Informações operacionais.....  | 216 | Botão MEDIA (entretenimento do banco traseiro).....                        | 179      |
| Entrada de cartão SD.....  | 181 | Botão MÍDIA.....   | 120, 121 |
| Alguns princípios básicos.....   | 177 | Botão Mídia (Tela do menu).....  | 16       |
| Como ligar/desligar o sistema de entretenimento do banco traseiro..... | 177 | Botão PWR/VOL.....   | 121      |
| AUX.....   | 147 | Botão RÁDIO.....   | 120, 121 |
| Menu secundário.....   | 147 | Botão RADIO (entretenimento do banco traseiro).....                        | 179      |
|  |     | Botão Rádio (Tela do menu).....  | 16       |
|  |     | Botão retornar (Touch Remoto).....   | 14, 29   |

## B

|   |     |
|---|-----|
| Blu-ray Disc™ (entretenimento do banco traseiro)..... | 193 |
| Opções de BDAV.....                                   | 196 |
| Opções de Vídeo BD.....                               | 194 |

|  |                   |
|--|-------------------|
| Botão Telefone (Tela do menu) .....              | 16                |
| <b>Botão TUNE</b>                                |                   |
| Áudio Bluetooth® .....                           | 143               |
| CD .....   | 132               |
| TV Digital .....                                 | 148               |
| DVD .....  | 136               |
| iPod .....                                       | 140               |
| Rádio .....                                      | 126               |
| Memória USB .....                                | 139               |
| CD de vídeo .....                                | 133               |
| <b>Botão “Configuração” (Tela do menu) .....</b> | <b>16, 20</b>     |
| <b>Botão “Destino” (Tela do menu) .....</b>      | <b>16, 77</b>     |
| <b>Botão “MAP” (Touch Remoto) .....</b>          | <b>14, 66, 68</b> |
| <b>Botão “MENU” (Touch Remoto) .....</b>         | <b>14, 16</b>     |

## C

|   |            |
|---|------------|
| CD .....  | 131        |
| Menu secundário .....   | 132        |
| <b>CD (entretenimento do banco traseiro) .....</b>                        | <b>185</b> |
| <b>CD de vídeo .....</b>  | <b>133</b> |
| Menu secundário .....   | 134        |
| Opções de CD de vídeo .....   | 134        |
| <b>CD de Vídeo (entretenimento do banco traseiro) .....</b>               | <b>186</b> |
| Opções de CD de vídeo .....   | 187        |
| <b>Como conectar o visor multifunção e o sistema .....</b>                | <b>40</b>  |
| <b>Como editar a rota .....</b>   | <b>94</b>  |
| <b>Como falar usando o sistema viva-voz Bluetooth® .....</b>              | <b>316</b> |
| Operação da tela de chamadas .....  | 316        |
| Chamadas recebidas em espera .....  | 318        |
| Configuração do volume da chamada realizada (Volume de transmissão) ..... | 318        |
| Como enviar tons .....  | 317        |
| <b>Como fazer uma ligação usando o sistema viva-voz Bluetooth® .....</b>  | <b>311</b> |
| Pelo histórico de chamadas .....  | 312        |
| Pela lista de contatos .....  | 312        |
| Pela lista de favoritos .....   | 312        |
| Pelo teclado .....  | 314        |
| Por etiqueta de voz .....   | 314        |

|  |            |
|--|------------|
| <b>Como iniciar a orientação da rota .....</b>                             | <b>85</b>  |
| Como confirmar a tela de destino .....                                     | 86         |
| Tela de visão geral da rota .....  | 86         |
| <b>Como inserir letras e números/operação a tela da lista .....</b>        | <b>36</b>  |
| Como inserir letras e números .....  | 36         |
| Tela de lista .....  | 38         |
| <b>Como operar a tela .....</b>  | <b>32</b>  |
| Nomes e operações de cada peça .....                                       | 32         |
| <b>Como receber uma ligação usando o sistema viva-voz Bluetooth® .....</b> | <b>315</b> |
| <b>Como registrar a casa .....</b>   | <b>25</b>  |
| Como definir a casa como destino .....                                     | 25         |
| <b>Como Registrar/Conectar um dispositivo Bluetooth® .....</b>             | <b>41</b>  |
| Perfis .....   | 44         |
| Como registrar um dispositivo de reprodução de áudio Bluetooth® .....      | 43         |
| Como registrar um telefone Bluetooth® pela primeira vez .....              | 41         |
| <b>Como usar o Touch Remoto .....</b>                                      | <b>29</b>  |
| Manuseio do touchpad .....   | 30         |
| Operação do touchpad .....   | 29         |
| <b>Como usar o visor lateral .....</b>                                     | <b>34</b>  |
| Como alternar o visor lateral .....  | 34         |
| <b>Configurações Bluetooth® detalhadas .....</b>                           | <b>45</b>  |
| Tela de configuração Bluetooth® .....                                      | 45         |
| Como conectar um dispositivo Bluetooth® .....                              | 46         |
| Como excluir um dispositivo Bluetooth® .....                               | 48         |
| Tela configurações detalhadas .....  | 50         |
| Exibe a tela das configurações Bluetooth® .....                            | 45         |
| Como editar as informações do dispositivo Bluetooth® .....                 | 49         |
| Como registrar um dispositivo Bluetooth® .....                             | 48         |
| <b>Conexão da internet via Wi-Fi® .....</b>                                |            |
| Como exibir a tela de configurações Wi-Fi® .....                           | 53         |
| Sugestões operacionais .....   | 56         |
| Tela de configurações Wi-Fi® .....   | 53         |

|  |     |
|--|-----|
| Configurações de áudio .....   | 155 |
| Configurações comuns .....   | 155 |
| Configurações de DAB.....  | 157 |
| Configurações de DVD.....  | 157 |
| Configurações de rádio FM.....                                       | 156 |
| Lista de códigos do idioma.....                                      | 238 |
| Configurações de navegação.....                                      | 97  |
| Exibição da tela de configurações<br>de navegação .....              | 97  |
| Tela de configurações de navegação .....                             | 97  |
| Como configurar as áreas a serem<br>evitadas.....                    | 101 |
| Configuração da lista de favoritos.....                              | 98  |
| Como configurar a casa.....  | 97  |
| Configurações de navegação<br>detalhadas.....                        | 103 |
| Tela de configurações de navegação<br>detalhadas.....                | 103 |
| Exibição da tela de configurações de<br>navegação detalhadas .....   | 103 |
| Configurações de tráfego.....  | 110 |
| Exibição da tela de configurações do<br>tráfego.....                 | 110 |
| Tela de configurações de tráfego.....                                | 110 |
| Configurações de voz .....   | 60  |
| Exibição da tela de configurações de<br>voz .....                    | 60  |
| Tela de configurações de voz.....                                    | 60  |
| Configurações do sistema de<br>entretenimento do banco traseiro..... | 213 |
| Configurações do telefone.....                                       | 323 |
| Configurações de histórico de<br>Chamadas/Contatos.....              | 325 |
| Configurações de mensagem.....                                       | 331 |
| Configurações de notificação .....                                   | 324 |
| Configurações de som.....  | 323 |
| Configuração de etiquetas de voz.....                                | 330 |
| Configurações do veículo.....  | 62  |
| Exibição da tela de configurações do<br>veículo.....                 | 62  |
| Manutenção .....   | 62  |
| Tela de configurações do veículo.....                                | 62  |
| Configurações gerais .....   | 57  |
| Como exibir a tela de configurações<br>gerais .....                  | 57  |

|  |     |
|--|-----|
| Tela de configurações gerais .....     | 57  |
| Coisas que você deve saber             |     |
| Se você notar alguns dos sintomas..... | 268 |

## D

|  |          |
|--|----------|
| DAB.....   | 126, 184 |
| Dispositivos externos (entretenimento<br>do banco traseiro)..... | 207      |
| DLNA Traseira (entretenimento do<br>banco traseiro).....         | 209      |
| Opções de vídeo.....   | 211      |
| DVD .....  | 135      |
| Opções de DVD.....   | 136      |
| Menu secundário.....   | 136      |
| DVD (entretenimento do banco<br>traseiro).....                   | 188      |
| Opções de vídeo AVCHD™.....                                      | 192      |
| Opções de vídeo DVD.....   | 188      |

## E

|   |     |
|---|-----|
| Entrada A/V (HDMI) (entretenimento<br>do banco traseiro)..... | 182 |
| Entrada do disco (entretenimento do<br>banco traseiro).....   | 181 |
| Entrada para disco .....                                      | 122 |
| Entrada USB/AUX.....  | 122 |

## F

|   |     |
|---|-----|
| FM.....   | 126 |
| FM (entretenimento do banco<br>traseiro).....             | 184 |
| Fonte de áudio (entretenimento do<br>banco traseiro)..... | 179 |
| Fonte de áudio.....                                       | 121 |
| Função de mensagem do telefone<br>Bluetooth® .....        | 319 |
| Para chamar o remetente da<br>mensagem .....              | 321 |
| Para verificar mensagens .....                            | 320 |
| Exibição da tela de mensagens.....                        | 319 |
| Para receber uma mensagem .....                           | 319 |
| Para responder a uma mensagem<br>(resposta rápida) .....  | 321 |

## G

|  |     |
|--|-----|
| GPS (Sistema de Posicionamento Global) ..... | 115 |
|--|-----|

## H

|   |     |
|---|-----|
| HDMI (entrada A/V) (entretenimento do banco traseiro) ..... | 182 |
|---|-----|

## I

|  |     |
|--|-----|
| Ícone de condição .....  | 18  |
| Explicação do ícone da condição .....                                      | 18  |
| Informações da tela do mapa .....  | 71  |
| Exibição de informações sobre o ícone onde o cursor está posicionado ..... | 73  |
| Exibição da tela de opções do mapa .....                                   | 71  |
| Ícones do mapa padrão .....  | 74  |
| Mudança do modo do mapa no visor lateral .....                             | 73  |
| Informações de dispositivo Bluetooth® .....                                | 49  |
| Interruptores de exibição e operação ....                                  | 12  |
| Nomes de cada peça .....   | 12  |
| Informações de tráfego .....   | 75  |
| Exibição da tela do tráfego .....  | 75  |
| Exibição das informações do tráfego no mapa .....                          | 76  |
| Interruptor no volante de direção  |     |
| Interruptor do Áudio .....   | 150 |
| Interruptor falar .....  | 248 |
| iPod .....   | 140 |
| Menu secundário .....  | 141 |
| iPod (entretenimento do banco traseiro) .....                              | 200 |

## L

|                         |     |
|-------------------------|-----|
| Lista de comandos ..... | 250 |
|-------------------------|-----|

## M

|   |     |
|---|-----|
| Monitor de visão panorâmica .....                   | 270 |
| Câmera .....  | 296 |
| Interruptor da câmera .....                         | 272 |
| Como verificar as áreas adjacentes ao veículo ..... | 276 |

|  |     |
|--|-----|
| Como verificar a parte dianteira e a área adjacente ao veículo ..... | 277 |
| Verificação da parte traseira e adjacente ao veículo .....           | 284 |
| Verificação das laterais do veículo .....                            | 279 |
| Personalizar .....   | 292 |
| Diferenças entre a tela e a estrada real .....                       | 297 |
| Visor .....  | 272 |
| Troca de exibição .....  | 273 |
| Distorção de objetos tridimensionais na tela .....                   | 298 |
| Precauções ao dirigir .....  | 270 |
| Função de ampliação .....  | 291 |
| Estacionamento .....   | 288 |
| Precauções .....   | 293 |
| Informações importantes .....  | 302 |
| Ao se aproximar de objetos tridimensionais .....                     | 299 |
| Ao dobrar os espelhos retrovisores externos .....                    | 290 |
| Monitor do sistema Lexus de assistência a estacionamento .....       | 258 |
| Câmera .....   | 264 |
| Diferenças entre a tela e a estrada real .....                       | 265 |
| Modo de exibição da linha-guia de distância .....                    | 263 |
| Precauções ao dirigir .....  | 258 |
| Modo de exibição da linha de curso estimado .....                    | 261 |
| Modo de exibição da linha-guia de assistência a estacionamento ..... | 262 |
| Precauções .....   | 264 |
| Informações importantes .....  | 268 |
| Como usar o sistema .....  | 260 |
| Ao se aproximar de objetos tridimensionais .....                     | 266 |
| Memória USB .....  | 138 |
| Menu secundário .....  | 139 |
| Memória USB (entretenimento do banco traseiro) .....                 | 198 |
| Opções de vídeo USB .....  | 199 |
| Mensagens típicas de orientação por voz .....                        | 94  |

|   |     |
|---|-----|
| Microfone.....  | 309 |
| Miracast™.....  | 145 |
| Como conectar o dispositivo<br>Miracast™.....                 | 146 |
| Miracast™ Traseiro (entretenimento<br>do banco traseiro)..... | 212 |
| Como conectar ao sistema.....                                 | 212 |

## N

|                |    |
|----------------|----|
| Navegação..... | 66 |
|----------------|----|

## O

|   |        |
|---|--------|
| Operação da tela do mapa .....                                  | 23, 68 |
| Como ajustar o local em pequenos<br>incrementos .....           | 70     |
| Exibição da posição atual .....                                 | 23, 68 |
| Exibição do ponto procurado por .....                           | 70     |
| Escala do mapa.....   | 68     |
| Orientação do mapa.....   | 69     |
| Operação de rolagem da tela.....                                | 69     |
| Rolagem do mapa .....   | 23, 69 |
| Operação de pesquisa do destino .....                           | 77     |
| Tela de pesquisa do destino .....                               | 77     |
| Como definir a casa/favorito como<br>destino com um toque ..... | 84     |
| Busca por endereço.....   | 79     |
| Como pesquisar por coordenadas.....                             | 83     |
| Como pesquisar por emergência .....                             | 83     |
| Busca na lista de favoritos.....                                | 81     |
| Como pesquisar uma<br>palavra-chave.....                        | 79     |
| Como buscar um ponto de<br>interesse.....                       | 81     |
| Como pesquisar por código<br>postal.....                        | 84     |
| Como pesquisar por colaboração<br>do smartphone.....            | 84     |
| Como pesquisar por destinos<br>recentes.....                    | 80     |
| Como selecionar a área de<br>pesquisa .....                     | 78     |
| Definição da casa como o destino.....                           | 81     |
| Operação do sistema viva-voz do<br>Bluetooth® .....             | 306    |

|                               |    |
|-------------------------------|----|
| Orientação de rota .....      | 24 |
| Como excluir destinos.....    | 24 |
| Configuração do destino ..... | 24 |

## P

|                                      |     |
|--------------------------------------|-----|
| Painel Multioperações Traseiro ..... | 151 |
|--------------------------------------|-----|

## R

|   |     |
|---|-----|
| Rádio .....   | 126 |
| RDS (Sistema de Dados de Rádio).....                            | 127 |
| Menu secundário.....  | 127 |
| Rádio (entretenimento do banco<br>traseiro).....                | 184 |
| RDS (Sistema de dados de rádio).....                            | 127 |
| Recursos do sistema de entretenimento<br>do banco traseiro..... | 175 |

## S

|  |     |
|--|-----|
| Sistema de entretenimento do banco<br>traseiro |     |
| Índice de funções.....                         | 175 |
| Visão geral.....                               | 176 |
| Sistema de comando de voz.....                 | 248 |
| Operação do sistema de comando<br>de voz.....  | 249 |
| Como usar o sistema de comando<br>de voz.....  | 248 |
| Sistema viva-voz.....                          | 306 |

## T

|   |     |
|---|-----|
| Tela de informações .....                       | 22  |
| Tela de orientação da rota .....                | 89  |
| Durante a condução em estrada.....              | 90  |
| Tela da lista da faixa.....                     | 93  |
| Tela de orientação da rota.....                 | 89  |
| Tela da lista de conversões .....               | 92  |
| Tela das setas da descrição do<br>percurso..... | 93  |
| Ao se aproximar de um cruzamento .....          | 92  |
| TV Digital .....                                | 148 |
| Opções de TV digital.....                       | 149 |
| Menu secundário.....                            | 148 |

|  |        |
|--|--------|
| Tela do menu .....                                   | 16     |
| Operação da tela do menu .....                       | 16     |
| Telefone .....                                       | 306    |
| Sobre os contatos na lista de contatos.....          | 310    |
| Conexão do visor multifunção .....                   | 310    |
| Operação da tela principal do telefone.....          | 306    |
| Como Registrar/Conectar um telefone Bluetooth® ..... | 308    |
| Alguns princípios básicos .....                      | 307    |
| Sistema de comando de voz.....                       | 310    |
| Diagnóstico de falhas.....                           | 333    |
| Como usar uma etiqueta de voz ....                   | 309    |
| Quando vender ou descartar o veículo.....            | 310    |
| Tela inicial.....                                    | 28     |
| Tela de cuidado.....                                 | 28     |
| Informações de manutenção .....                      | 28     |
| Como reiniciar o sistema .....                       | 28     |
| Touch Remoto.....                                    | 14     |
| Nomes e operações de cada peça.....                  | 14     |
| Touchpad (Touch Remoto) .....                        | 14, 29 |
| TV Digital (entretenimento do banco traseiro).....   | 207    |
| Opções de TV digital .....                           | 208    |

## V

|  |     |
|--|-----|
| Versão do banco de dados do mapa e área de cobertura ..... | 117 |
| Visão geral da tela do mapa.....                           | 66  |

## W

|              |    |
|--------------|----|
| Wi-Fi® ..... | 53 |
|--------------|----|

---



---

**Para mais informações sobre os itens a seguir, consulte o “Manual do Proprietário”.**

- Ar-condicionado
- Monitor de energia (LS500h)
- Consumo de combustível
- Personalização do Modo de Condução
- Sistema de Segurança Lexus

**Informações e atualizações do banco de dados do mapa**

© 1987 - 2017 HERE - All rights reserved.

END USER LICENSE AGREEMENT FOR DATA DISTRIBUTED BY HERE  
THIS IS A LICENSE AGREEMENT - AND NOT AN AGREEMENT FOR SALE  
- FOR YOUR COPY OF HERE MAP DATA AND/OR RELATED CONTENT,  
INCLUDING ANY ASSOCIATED MEDIA AND EXPLANATORY  
DOCUMENTATION PROVIDED TO YOU IN CONNECTION WITH THE  
DATA (COLLECTIVELY, THE "DATA"). BY INSTALLING, COPYING OR  
OTHERWISE USING THE DATA, YOU ACCEPT AND AGREE TO BE  
BOUND BY ALL TERMS AND CONDITIONS OF THIS END USER LICENSE  
AGREEMENT ("AGREEMENT"). IF YOU DO NOT AGREE TO THE TERMS  
OF THIS AGREEMENT, YOU MUST PROMPTLY RETURN THE DATA,  
ALONG WITH ALL OTHER ACCOMPANYING ITEMS, TO YOUR  
SUPPLIER TO BE ELIGIBLE FOR A REFUND, WHICH SHALL BE SUBJECT  
TO YOUR SUPPLIER'S REQUIREMENTS FOR ELIGIBLE RETURNS. TO  
CONTACT HERE, PLEASE VISIT [WWW.HERE.COM](http://WWW.HERE.COM).

If your license to the Data was purchased directly from HERE, then the terms of this Agreement shall be between you and HERE, which shall mean (a) HERE North America, LLC if the Data is for the Americas and/or the Asia Pacific region and (b) HERE Europe B.V. if the Data is for Europe, the Middle East and/or Africa.

If your license to the Data was obtained from any other supplier, then the terms provided to you in connection with such purchase shall apply, provided that such terms are no less restrictive and protective of the Data than the terms set forth herein. If you did not receive notice of any terms applicable to the Data when obtained from another supplier, then the terms set forth in this Agreement shall be deemed to apply between you and your supplier.

#### OWNERSHIP

The Data and all copyrights and intellectual property or neighboring rights therein are owned by HERE and its licensors. Ownership of any media on which the Data is contained is retained by HERE or your supplier until you have paid in full any amounts due to HERE or your supplier pursuant to this Agreement or any similar agreement under which the Data is provided to you.



## LICENSE GRANT

Your license to use the Data is non-exclusive and expressly limited to your personal use, or if you are acting on behalf of a business entity, use in your business' internal operations. This license is subject to compliance with the restrictions and limitations set forth herein and does not include the right to grant sub-licenses.

## LIMITATIONS ON USE

The Data is restricted for use in the specific system for which it was created. Except to the extent explicitly permitted by mandatory laws, you may not extract or reutilize substantial parts of the contents of the Data, nor reproduce, copy, modify, adapt, translate, disassemble, decompile or reverse engineer any portion of the Data. The Data may not be used for service bureau, timesharing or other similar purposes. If you reside in countries that are subject to the European Software Directive and wish to obtain interoperability information as meant in (the national laws based on) such Directive, you shall notify HERE and provide HERE with reasonable opportunity to provide said information on reasonable terms, including costs, to be determined by HERE.

The Data includes certain information and related content provided under license from third parties and is subject to the applicable supplier terms and copyright notices set forth at the following URL: <https://legal.here.com/terms/general-content-supplier/terms-and-notices/>.

## TRANSFER OF LICENSE

You may not transfer or resell the Data to third parties, except when installed in the system for which it was created or when you do not retain any copy of the Data, and provided that the recipient agrees to all terms and conditions of this Agreement and confirms this in writing to HERE. Multi-disc sets may only be transferred or sold as a complete set as provided to you and not as a subset thereof.

## WARNINGS

The Data may contain inaccurate or incomplete information due to the passage of time, changing circumstances, sources used and the nature of collecting comprehensive geographic data, any of which may lead to incorrect results. The Data does not include or reflect information on - inter alia - travel time and may not include neighborhood safety; law enforcement; emergency assistance; construction work; road or lane closures; road slope or grade; bridge height, weight or other limits; road conditions; or special events depending on the navigation system brand that you possess.

**NO WARRANTY**

THE DATA IS PROVIDED TO YOU "AS IS", AND YOU AGREE TO USE IT AT YOUR OWN RISK. HERE AND/OR YOUR SUPPLIER (AND THEIR RESPECTIVE LICENSORS AND SUPPLIERS) MAKE NO GUARANTEES, REPRESENTATIONS OR WARRANTIES OF ANY KIND, EXPRESS OR IMPLIED, ARISING BY LAW OR OTHERWISE, INCLUDING BUT NOT LIMITED TO, CONTENT, QUALITY, ACCURACY, COMPLETENESS, EFFECTIVENESS, RELIABILITY, FITNESS FOR A PARTICULAR PURPOSE, USEFULNESS, USE OR RESULTS TO BE OBTAINED FROM THE DATA, OR THAT THE DATA OR USE THEREOF WILL BE UNINTERRUPTED OR ERROR FREE.

**DISCLAIMER OF WARRANTY**

TO THE EXTENT PERMITTED BY LOCAL LAW, HERE AND/OR YOUR SUPPLIER (INCLUDING THEIR RESPECTIVE LICENSORS AND SUPPLIERS) DISCLAIM ANY WARRANTIES, EXPRESS OR IMPLIED, OF QUALITY, PERFORMANCE, MERCHANTABILITY, FITNESS FOR A PARTICULAR PURPOSE OR NON-INFRINGEMENT.

**LIMITATIONS OF LIABILITY**

TO THE EXTENT PERMITTED BY LOCAL LAW, HERE AND/OR YOUR SUPPLIER (INCLUDING THEIR RESPECTIVE LICENSORS AND SUPPLIERS) SHALL NOT BE LIABLE TO YOU IN RESPECT OF ANY CLAIM, DEMAND OR ACTION, IRRESPECTIVE OF THE NATURE OF THE CAUSE OF THE CLAIM, DEMAND OR ACTION ALLEGING ANY LOSS, INJURY OR DAMAGES, DIRECT OR INDIRECT, WHICH MAY RESULT FROM USE OR POSSESSION OF THE DATA; OR FOR ANY LOSS OF PROFIT, REVENUE, DATA, CONTRACTS OR SAVINGS, OR ANY OTHER DIRECT, INDIRECT, INCIDENTAL, SPECIAL OR CONSEQUENTIAL DAMAGES ARISING OUT OF YOUR USE OF OR INABILITY TO USE THE DATA, ANY DEFECT IN THE DATA, OR THE BREACH OF THESE TERMS OR CONDITIONS, WHETHER IN AN ACTION IN CONTRACT OR TORT OR BASED ON A WARRANTY, EVEN IF HERE AND/OR YOUR SUPPLIER OR THEIR RESPECTIVE LICENSORS HAVE BEEN ADVISED OF THE POSSIBILITY OF SUCH DAMAGES.

This Agreement is not intended to and does not (a) change or exclude any statutory consumer rights that cannot be lawfully changed or excluded, or (b) limit or exclude any right that you may have against any other party if you did not purchase the Data directly from HERE. Some jurisdictions do not allow certain liability exclusions, damage limitations, or disclaimers of warranty. To the extent that the above exclusions, limitations or disclaimers do not apply to you, and if the Data manifests a material defect in materials or workmanship within twelve months of acquisition, your sole and exclusive remedy against HERE or your supplier (as applicable) shall be limited, at the option and discretion of HERE or your supplier, to repair, replacement or a refund of the applicable amount that you paid for the Data. In no event shall HERE or your supplier be liable for damages in excess of the price that you paid for your copy of the Data.

#### COMPLIANCE WITH LAWS

You agree to use the Data in compliance with all applicable laws, rules and regulations, including local laws, rules and regulations of the country or region in which you reside or in which you obtain or use the Data. You agree not to export from anywhere any part of the Data or any direct product thereof, except in compliance with, and with all licenses and approvals required under, applicable export laws, rules and regulations, including but not limited to the laws, rules and regulations administered by the Office of Foreign Assets Control of the U.S. Department of Commerce and the Bureau of Industry and Security of the U.S. Department of Commerce. To the extent that any such export laws, rules or regulations prohibit HERE or your supplier from complying with any of its obligations to deliver or distribute the Data, such failure shall be excused and shall not constitute a breach of this Agreement.

#### GOVERNING LAWS

This Agreement shall be governed by the laws of the State of Illinois (for Data for the Americas and/or the Asia Pacific region) or The Netherlands (for Data for Europe, the Middle East and Africa), without giving effect to conflict of laws provisions, or the United Nations Convention for Contracts for the International Sale of Goods, which is explicitly excluded. For any and all disputes, claims and actions arising from or in connection with the Data, you agree to submit to the personal jurisdiction of (a) the State of Illinois for claims related to Data for the Americas and/or the Asia Pacific region, and (b) The Netherlands for Data for Europe, the Middle East and/or Africa.

## ENTIRE AGREEMENT

The terms and conditions contained in this Agreement, including any additional terms provided in connection with a purchase from any other supplier, constitute the entire agreement between HERE or your supplier (whichever is applicable) and you pertaining to the subject matter hereof, and supersedes in their entirety any and all written or oral agreements previously existing between HERE or your supplier and you with respect to such subject matter.

If any portion of this Agreement is found illegal or unenforceable, that portion shall be severed and the remainder of this Agreement shall be given full force and effect.

## U.S. GOVERNMENT END USERS

If the Data is being acquired by or on behalf of the United States Government or any other entity seeking or applying rights similar to those customarily claimed by the United States Government, the Data is a "commercial item" as that term is defined at 48 C.F.R. ("FAR") 2.101, is licensed in accordance with this Agreement, and each copy of Data delivered or otherwise furnished shall be marked and embedded as appropriate with the following "Notice of Use", and be treated in accordance with such Notice:

## NOTICE OF USE

CONTRACTOR (MANUFACTURER/ SUPPLIER) NAME:

HERE

CONTRACTOR (MANUFACTURER/SUPPLIER) ADDRESS:

425 West Randolph Street, Chicago, IL 60606.

The Data is a commercial item as defined in FAR 2.101 and is subject to the terms set forth in this Agreement. If the Contracting Officer, federal government agency, or any federal official refuses to use the legend provided herein, the Contracting Officer, federal government agency, or any federal official must notify HERE prior to seeking additional or alternative rights in the Data.

© 1987-2017 HERE. All rights reserved.



"© 2006-2017 TomTom. All rights reserved. This material is proprietary and the subject of copyright protection, database right protection and other intellectual property rights owned by TomTom or its suppliers. The use of this material is subject to the terms of a license agreement. Any unauthorized copying or disclosure of this material will lead to criminal and civil liabilities."

#### SCHEDULE D - END USER LICENSE AGREEMENT

Restrict the license for End User's own internal business or personal use and not for resale, distribution, sublicense or commercial use.

Include a provision acknowledging that the Licensed Products are the confidential information of TomTom and prohibiting disclosure of the Licensed Products to third parties.

Expressly prohibit unauthorized copying.

Prohibit the removal or obscuring of any copyright, trademark notice, or restrictive legend.

Include a provision whereby TomTom shall have the right to audit the Service Provider or End User.

Include a provision whereby TomTom is a third party beneficiary of Licensee's rights under the End User License Agreement. For example:

The covenants and obligations undertaken by the End User herein are intended for the direct benefit of TomTom and may be enforced by TomTom directly against the End User.

Include the following limitation of liability language:

NEITHER TOMTOM NOR ITS SUPPLIERS SHALL BE LIABLE TO THE UNDERSIGNED FOR ANY INCIDENTAL, CONSEQUENTIAL, SPECIAL, INDIRECT OR EXEMPLARY DAMAGES ARISING OUT OF THIS AGREEMENT, INCLUDING LOST PROFITS OR COSTS OF COVER, LOSS OF USE OR BUSINESS INTERRUPTION OR THE LIKE, REGARDLESS OF WHETHER THE PARTY WAS ADVISED OF THE POSSIBILITY OF SUCH DAMAGES.

NOTWITHSTANDING ANYTHING TO THE CONTRARY CONTAINED HEREIN, TOMTOM SHALL HAVE NO MONETARY LIABILITY TO THE UNDERSIGNED FOR ANY CAUSE (REGARDLESS OF THE FORM OF ACTION) UNDER OR RELATING TO THIS AGREEMENT.

Disclaim all warranties of TomTom and its suppliers of the same scope as in this Agreement. For example:

THE LICENSED PRODUCTS ARE PROVIDED ON AN "AS IS" AND "WITH ALL FAULTS BASIS" AND TOMTOM AND ITS SUPPLIERS EXPRESSLY DISCLAIM ALL WARRANTIES, EXPRESS OR IMPLIED, INCLUDING BUT NOT LIMITED TO, THE IMPLIED WARRANTIES OF NON-INFRINGEMENT, MERCHANTABILITY, SATISFACTORY QUALITY, ACCURACY, TITLE AND FITNESS FOR A PARTICULAR PURPOSE. NO ORAL OR WRITTEN ADVICE OR INFORMATION PROVIDED BY TOMTOM OR ANY OF ITS AGENTS, EMPLOYEES OR THIRD PARTY PROVIDERS SHALL CREATE A WARRANTY, AND LICENSEE IS NOT ENTITLED TO RELY ON ANY SUCH ADVICE OR INFORMATION. THIS DISCLAIMER OF WARRANTIES IS AN ESSENTIAL CONDITION OF THE AGREEMENT.

End User shall not use the Authorized Application to create (or assist in the creation of) a digital map database. A "digital map database" means a database of geospatial data containing the following information and attributes: (x) road geometry and street names; or (y) routing attributes that enable turn-by-turn navigation on such road geometry; or (z) latitude and longitude of individual addresses and house number ranges.

End User shall not use the Authorized Application to provide competitive information about TomTom or its products to third parties.

The Authorized Application may not be used for in-flight navigation.

In the event that any End User is a government entity, include the following:

**U.S. GOVERNMENT RIGHTS.** If End User is an agency, department, or other entity of the United States Government, or funded in whole or in part by the United States Government, then use, duplication, reproduction, release, modification, disclosure or transfer of this commercial product and accompanying documentation, is restricted in accordance with the LIMITED or RESTRICTED rights as described in any applicable DFARS or FAR. In case of conflict between any of the FAR and/or DFARS that may apply to the Licensed Product, the construction that provides greater limitations on the Government's rights shall control. Contractor/manufacture is TomTom North America, Inc., 11 Lafayette Street, Lebanon, NH 03766-1445. Phone: 603.643.0330. The Licensed Products are © 2006-2017 by TomTom. ALL RIGHTS RESERVED. For purpose of any public disclosure provision under any federal, state or local law, it is agreed that the Licensed Products are a trade secret and a proprietary commercial product and not subject to disclosure.

U.S. Government RESTRICTED RIGHTS. The LBS Software is provided as "Commercial Computer Software" or "restricted computer software". Use, duplication, or disclosure by the U.S. Government or U.S. Government subcontractor is subject to the restrictions set forth in 48.C.F.R. Section 12.212 or 48 C.F.R.227.2702, as applicable or successor provisions. The manufacturer is Uber Technologies, Inc., San Francisco, CA, 94103

If End User is an agency, department, or other entity of any State government, the United States Government or any other public entity or funded in whole or in part by the United States Government, then End User hereby agrees to protect the Licensed Products from public disclosure and to consider the Licensed Products exempt from any statute, law, regulation, or code, including any Sunshine Act, Public Records Act, Freedom of Information Act, or equivalent, which permits public access and/or reproduction or use of the Licensed Products. In the event that such exemption is challenged under any such laws, this agreement shall be considered breached and any and all right to retain any copies or to use of the Licensed Products shall be terminated and considered immediately null and void. Any copies of the Licensed Products held by Licensee shall immediately be destroyed. If any court of competent jurisdiction considers this clause void and unenforceable, in whole or in part, for any reason, this agreement shall be considered terminated and null and void, in its entirety, and any and all copies of the Licensed Products shall immediately be destroyed.

-----

Specific conditions relating to certain products:

A. Additional provisions for data of Norway. End User is prohibited from using the data of Norway to create commercial general purpose printed or digital maps, which are similar to the basic national products of the Norwegian Mapping Authority.

B. Additional Provisions with respect to the data for China: End User agrees that any Licensed Product which contains data of China may be subject to additional terms and conditions which shall be provided to End User when available to TomTom. China data may not be exported from China.

C. Additional Provisions with respect to the data for India: End User agrees that any Licensed Product which contains data of India may be subject to additional terms and conditions which shall be provided to End User when available to TomTom.

D. Additional Provisions with respect to the data for Korea: End User agrees that any Licensed Product which contains data of Korea may be subject to additional terms and conditions which shall be provided to Licensee when available to TomTom. Korea data may not be exported from Korea.

E. As of the Effective Date, the following restriction applies to the Post Canada FSA layer and Canada 6-digit layer: The 6-digit alpha/numeric Canadian Postal Codes contained in any Licensed Product cannot be used for bulk mailing of items through the Canadian postal system. Furthermore, the 6-digit alpha/numeric Canadian Postal Codes must be wholly contained in the Authorized Application and shall not be extractable. Canadian Postal Codes cannot be displayed or used for postal code look-up on the Internet, nor can they be extracted or exported from any application to be utilized in the creation of any other data set or application. Notwithstanding the above, an End User may optionally correct or derive Canadian Postal Codes using the Authorized Application, but only as part of the address information for locations (e.g.: of delivery points and depots) that have been set up in the Authorized Application, and optionally extract data for fleet management purposes.

F. Additional provisions with respect to TomTom Traffic Licensed Product: Licensee specifically agrees that it shall not: (i) store the data for more than twenty-four (24) hours on Licensee's servers; (ii) broadcast or make TomTom Traffic Licensed Product available except to authorized End Users; and (iii) use the feed or information received via the feed for historical data purposes (including but not limited to collection or analysis).

G. Additional provisions with respect to the Premium Points of Interest Licensed Product - coverage of the Canada and/or the United States: It is expressly prohibited to use the Premium Points of Interest Licensed Product for (a) telephone call routing related applications; (b) screen pop applications, (c) CD-ROM director of other derivative directory product; (d) verification services; (e) caller name services; and (f) online marketing lead verification services.

Following restrictions will apply to usage of the Brand Icon component:

End User agrees that the use of the Brand Icon component is subject to the terms and conditions set forth in this Agreement and that there may be additional third party terms, conditions and restrictions to which the use of the Brand Icon component will be subject and which will be provided to the End User from time to time in the product release notes.



H. Additional provisions with respect to the Speed Profiles, TomTom Traffic, and any other traffic related Licensed Product: Neither the Data nor the Licensed Products such as Speed Profiles or TomTom Traffic or any derivatives thereof shall be used for the purpose of enforcement of traffic laws including but not limited to the selection of potential locations for the installation of speed cameras, speed traps or other speed tracking devices.

I. Additional provisions with respect to the Points of Interest – coverage of Australia Licensed Product: End User shall not (and shall not cause or allow any third party to):

1. supply, distribute or license the Points of Interest – coverage of Australia Licensed Product to a Restricted Company (as defined below);

2. supply, distribute or license the Points of Interest – coverage of Australia Licensed Product for use on or in conjunction with maps produced, supplied or licenced by a Restricted Company, including native maps on internet and mobile consumer devices;

3. use the Points of Interest:

i. to provide live human to live human real voice to receive and return search results to customers/End Users.

ii. to create or compile a printed, electronic or online business listings directory, including any business listing search functionality incorporated into an in-car system that is independent of the navigation capability;

iii. for the main, primary or predominant purpose of providing or enabling direct marketing services, data cleansing services, or address validation services;

iv. to enable a customer/End User who only knows the telephone number of a person or business to identify the name and/or address of that person or business;

a) in a way that breaches any applicable laws and regulations; or

b) in any manner that exposes us or any of our related bodies corporate to any harm (including any adverse publicity or any damage to our reputation) or liability of any nature; and

4. use the Points of Interest – coverage of Australia Licensed Product in connection with any content that:

i. is defamatory;

ii. is obscene or otherwise likely to be offensive to reasonable adults;

iii. promotes, incites or instructs in matters of crime;

- iv. vilifies or promotes or incites hatred, ridicule or violence against, any person or group of people on the grounds of race, ethnicity, nationality, religion or religious belief, sex, gender, or sexual orientation or identity;
- v. breaches, incites or encourages breaches of the law;
- vi. is false, misleading or deceptive or likely to mislead or deceive; or
- vii. in TomTom's or its suppliers' reasonable opinion, otherwise prejudices or may prejudice TomTom's or its suppliers' reputation or brand, or the reputation or brand of any of TomTom's or its suppliers' related bodies corporate or advertisers.

For the purposes of this section, Restricted Company shall mean:

(a) any entity listed below:

- Google (including Open Automotive Association)
- Facebook
- Reach Local
- Wix
- Yext
- Melbourne IT
- Carsales.com.au
- Seek.com.au
- Realestate.com.au
- Yelp.com
- Groupon.com
- Domain.com.au
- Fairfax
- Newcorp
- Foxtel
- Southern Cross Media
- Channel 9
- Channel 10
- APN News and Media
- 7 West Media
- Nova Radio

- MYOB
- Xero
- Apple (including CarPlay)
- Yahoo
- Bing
- Map Data Services
- A.M.B.D. Pty Ltd - Domain: [www.localbluepages.com.au](http://www.localbluepages.com.au)
- Acxiom - Domain: <http://www.databyacxiom.com>
- Ansearch Ltd - Domain: [www.phonebook.com.au](http://www.phonebook.com.au)
- Aussie Now - Domain: [www.aussienow.com.au](http://www.aussienow.com.au)
- Aussie Web Local Search - Domain: [www.aussieweb.com.au](http://www.aussieweb.com.au)
- Aussie Web Pty Ltd - Domain: [www.aussieweb.com.au](http://www.aussieweb.com.au)
- Australian Business Directory - Domain: [www.ozebiz.com.au](http://www.ozebiz.com.au)
- Australian Community Guide - Domain: [www.communityguide.com.au](http://www.communityguide.com.au)
- Australian Government Directory - Domain: [www.agd.com.au](http://www.agd.com.au)
- Australian Local Directories Pty Ltd - Domain: <http://www.localdirectories.com.au>
- Brownbook - Domain: [www.brownbook.net/australia](http://www.brownbook.net/australia)
- Catch of the day - Domain: [www.Catchoftheday.com.au](http://www.Catchoftheday.com.au)
- Clickfind - Domain: [www.clickfind.com.au](http://www.clickfind.com.au)
- Cudo - Domain: [www.cudo.com.au](http://www.cudo.com.au)
- CityGrid - Domain: <http://developer.citygridmedia.com>
- Daily Deals - Domain: [www.dailydeals.com](http://www.dailydeals.com)
- Dawson Media Pty Ltd - Domain: [www.sydneypinkpages.com.au](http://www.sydneypinkpages.com.au)
- Decarta - Domain: <http://developer.decarta.com/apis>
- Digital Catalyst Group Pty Ltd - Domain: [www.webfind.com.au](http://www.webfind.com.au)
- Directory Australia - Domain: [www.directoryaustralia.com](http://www.directoryaustralia.com)
- dLook Pty Ltd - Domain: [www.dlook.com.au](http://www.dlook.com.au)
- Enterprise Search - Domain: [www.enterprisesearch.com.au](http://www.enterprisesearch.com.au)
- FCS Online - Domain: <http://www.fcsonline.com.au>

- Foursquare – Domain: [www.foursquare.com](http://www.foursquare.com)
- Groupon Inc – Domain: [www.groupon.com](http://www.groupon.com)
- Factual – Domain: [www.factual.com](http://www.factual.com)
- Hotfrog – Domain: [www.hotfrog.com.au](http://www.hotfrog.com.au)
- Incnet – Domain: <http://www.incnet.com.au>
- Infogroup – Domain: [www.infogroup.com](http://www.infogroup.com)
- Information Pty Ltd – Domain: [www.ferret.com.au](http://www.ferret.com.au)
- Jumponit – Domain: [www.jumponit.com](http://www.jumponit.com)
- Laton Australia Business Directory – Domain: [www.laton.com.au](http://www.laton.com.au)
- Live Pages – Domain: [www.livepages.com.au](http://www.livepages.com.au)
- LivingSocial, Living Social LTD UK, LivingSocial Canada Enterprise Inc – Domain: [www.livingsocial.com.au](http://www.livingsocial.com.au)
- Local Business Guide – Domain: [www.localbusinessguide.com.au](http://www.localbusinessguide.com.au)
- Local.com.au Business Directory – Domain: [www.local.com.au](http://www.local.com.au)
- Localeze/Neustar – Domain: <http://localeze.com>
- Onesource – Domain: <http://www.onesource.com/>
- Online Business Directory – Domain: [www.businessdirectory.com.au](http://www.businessdirectory.com.au)
- Oz Pages Pty Ltd – Domain: [www.superpages.com.au](http://www.superpages.com.au)
- Radius – Domain: <https://radiusintel.com>
- Reed Business – Domain: [www.hotfrog.com.au](http://www.hotfrog.com.au)
- Scoopon – Domain: [www.scoopon.com.au](http://www.scoopon.com.au)
- Shop Local Pages – Domain: [www.shoplocalpages.com.au](http://www.shoplocalpages.com.au)
- Shop Seek – Domain: [www.shopseek.com.au](http://www.shopseek.com.au)
- Spec-Net Pty Ltd – Domain: [www.spec-net.com.au](http://www.spec-net.com.au)
- Start Local – Domain: [www.startlocal.com.au](http://www.startlocal.com.au)
- Stickybeek Australia Pty Ltd – Domain: [www.stickybeek.com.au](http://www.stickybeek.com.au)
- Sun Pacific – Domain: [www.surfpacific.net.au](http://www.surfpacific.net.au)
- Super Pages – Domain: [www.superpages.com.au](http://www.superpages.com.au)
- Universal Business Listings – Domain: <http://au.ubl.ord/index.asp>
- Veda Advantage – Domain: <https://services.au.vedaadvantage.com>
- Wowmow – Domain: [www.wowmow.com.au](http://www.wowmow.com.au)

- Yodel Australia - Domain: [www.yodel.com.au](http://www.yodel.com.au)
- Z Pages - Domain: [www.zpages.com.au](http://www.zpages.com.au)
- Zoupon - Domain: [www.zoupon.com.au](http://www.zoupon.com.au)

(b) any related body corporate of an entity listed in paragraph (a) above. TomTom may from time to time in writing in notice to you update this list of Restricted Companies to add additional entities who compete with TomTom or its suppliers. Upon such notice, those additional entities will be considered a constitute Restricted Company for the purposes of this clause.

j. Additional provisions with respect to Software: restrict each of the following entities from exercising any right in or to the Software: Addison Lee, AlloCab, Amazon (excluding consumer products or enterprise services not related to delivery or a Fleet Management Solution, e.g., Kindle, Fire, Amazon Web Services), Cabify, Careem, Chauffeur Prive, Club Chauffeur, Didi-Dache, Djump, Drive, Easy Taxi, Ecocab, Flywheel, GetTaxi, Google, Go Taxi, GrabTaxi, GreenTomatoCars, Hailo Network Limited, Heetch, Kabbee, Kuaidi-Dache, LeCab, Lyft, MiniCabster, Meru Cabs, MyTaxi, Olacabs, OneTaxi, Quadi, Ridelabs LLC (Summon), SideCar, SnapCar, Taxibeat, TaxiForSure, Yaxi Taxi, Yidao, Yongche and #TAXI.

k. Additional provisions with respect to the TomTom Traffic Licensed Product - coverage of Canada, Mexico and/or the United States: The TomTom Traffic Licensed Product may not be delivered by FM Radio, HD Radio or Hybrid Radio. The TomTom Traffic Licensed Product may not be licensed or provided to INRIX, HERE, Radiate Media or any radio or television broadcaster in North America.



©2016 CE Info Systems Pvt. Ltd.

### End-User License Agreement

This End-User License Agreement (EULA) is a legal agreement between you (either an individual or a single entity) and CE INFO SYSTEMS PVT. LIMITED for the digital maps database and updates hereof that run navigation in associated hardware collectively the "MapmyIndia Maps" or "Maps". By using the MapmyIndia Maps, you agree to be bound by the terms of this EULA. Use of the Maps without acceptance of this EULA is unauthorized and not permitted.

- 1. License Grant.** CE INFO SYSTEMS PVT. LIMITED grants you a non-exclusive license to use your purchased MapmyIndia Maps for your own purposes of accessing the map database and navigation by running the associated hardware and not for service bureau time-sharing, or other similar purposes.
- 2. Limitations On Use.** You are not permitted to copy, modify, decompile, disassemble, or reverse engineer any portion of the Maps.
- 3. Indemnity.** You agree to indemnify, defend and hold free and harmless CE INFO SYSTEMS PVT. LIMITED, including its licensors, assignees, subsidiaries, affiliated companies, and the respective officers, directors, employees, shareholders, agents, authorized dealers or sales agents, and representatives of each of them from and against any liability, loss, injury, demand, cost, expense, or claim of any kind of character, including but not limited to attorney's fees, arising out of (a) any use or possession of the Maps, or (b) any breach of any warranties or representations made by you in this EULA or of your obligations under this EULA.
- 4. Disclaimer of Warranty.** CE INFO SYSTEMS PVT. LIMITED does not make any warranties or representations, either express or implied, with respect to the Maps, without limiting the foregoing, CE INFO SYSTEMS PVT. LIMITED expressly disclaims any implied warranties of quality, performance, merchantability, fitness for a particular purpose or non-infringement.
- 5. Limitation of Liability.** CE INFO SYSTEMS PVT. LIMITED shall not be held responsible for any actual, anticipated or speculative loss of profit or direct, indirect, incidental, special, or consequential damages, including, without limitation, loss of revenue, data, or use incurred by you or any third party arising out of your use or possession of the Maps, whether in an action in contract or tort or based on a warranty, even if CE INFO SYSTEMS PVT. LIMITED has been advised of the possibility of such damages.

## 6. Warnings

a. The Maps reflect conditions as they existed at various points in time before your receipt of such Maps. Accordingly, the Maps may contain inaccurate or incomplete data or information due to inaccurate or incomplete source materials, the passage of time, road construction, changing conditions, and otherwise.

b. The Maps will not include, analyze, process, consider or reflect any of the following categories of information, i.e., neighborhood quality or safety; population density; availability or proximity of law enforcement, emergency, rescue, medical or other assistance; construction work, zones, or hazards; road and lane closures; various legal restrictions (such as vehicular type, weight, load, height and speed restrictions); road slope or grade; bridge height, width, weight or other limits; road, traffic or traffic facilities safety or conditions; weather conditions; pavement characteristics or conditions; special events; traffic congestion; or travel time.

7. **Transfer.** This EULA, including all rights, obligations and representations may be transferred to another individual or single entity, provided the same transfer includes the simultaneous transfer of the associated hardware in which the Maps are installed, and further provided that such other individual or single entity accepts all the terms of this EULA. In the event such individual or single entity to which the Software is transferred does not accept the terms of this EULA, then the License herein automatically terminates. Further use of the Maps is unauthorized and not permitted.

8. **Governing Law.** This Agreement shall be governed by the laws of India without giving effect to its conflict of laws provisions.

CE Info Systems Pvt. Limited Copyright Notice – MapmyIndia Maps  
©2016 CE Info Systems Pvt. Ltd.

All rights reserved. This document and the maps described in it are furnished under license and may be used only in accordance with such license.

# MapmyIndia

**Certificação**

[Para 2,4 GHz Radiotransmissores]

Para consultas, visite: [www.anatel.gov.br](http://www.anatel.gov.br)

Resolução 506 – ANATEL:

“Este equipamento opera em caráter secundário, isto é, não tem direito à proteção contra interferência prejudicial, mesmo de estações do mesmo tipo, e não pode causar interferência a sistemas operando em caráter primário.”

Este equipamento está homologado pela ANATEL de acordo com os procedimentos regulamentados pela Resolução 242/2000 e atende aos requisitos técnicos aplicados.

“Este equipamento opera em caráter secundário, isto é, não tem direito a proteção contra interferência prejudicial, mesmo de estações do mesmo tipo, e não pode causar interferência a sistemas operando em caráter primário.”

[Para los vehículos que se venden en Paraguay]

Toyotoshi S.A.

Avda. Mariscal López 2801/99 y Reclus. Asunción – Paraguay.



FCC ID: AJDK099

[For 2.4 GHz Radio Transmitters]

This equipment complies with FCC radiation exposure limits set forth for an uncontrolled environment and meets the FCC radio frequency (RF) Exposure Guidelines. This equipment should be installed and operated keeping the radiator at least 20 cm or more away from person's body.

This transmitter must not be co-located or operated in conjunction with any other antenna or transmitter.

This device complies with part 15 of the FCC Rules. Operation is subject to the following two conditions: (1) This device may not cause harmful interference, and (2) this device must accept any interference received, including interference that may cause undesired operation.

Information to User - Alteration or modifications carried out without appropriate authorization may invalidate the user's right to operate the equipment.

FCC ID : ACJ932AT1605

NOTE:

<§15.19(a)(3)> This device complies with part 15 of the FCC Rules. Operation is subject to the following two conditions: (1) This device may not cause harmful interference, and (2) this device must accept any interference received, including interference that may cause undesired operation.

FCC WARNING:

<§15.21> Changes or modifications not expressly approved by the party responsible for compliance could void the user's authority to operate the equipment.

CAUTION:

<§2.1091> Radio frequency radiation exposure information:  
This equipment complies with FCC radiation exposure limits set forth for an uncontrolled environment. This equipment should be installed and operated with minimum distance of 20cm between the radiator and your body. This transmitter must not be co-located or operated in conjunction with any other antenna or transmitter.

Declaration of Conformity with regard to the R&TTE Directive  
1995/5/EC

Manufacturer: Pioneer Corporation

28-8, Honkomagome 2-chome, Bunkyo-ku, Tokyo 113-0021, JAPAN

EU Representative's: Pioneer Europe NV

Haven 1087, Keetberglaan 1, 9120 Melsele, Belgium

<http://www.pioneer-car.eu>



[\*] D171, M171G

Hereby, PIONEER, declares that this [\*] is in compliance with the essential requirements and other relevant provisions of Directive 1999/5/EC.



Access to <http://www.ptc.panasonic.eu/>, enter the below Model No. into the keyword search box, you can download the latest "DECLARATION of CONFORMITY" (DoC).

Model No.AT1605

© 2018 LEXUS DO BRASIL

Todos os direitos reservados. Este material não pode ser reproduzido ou copiado, inteiro ou em partes, sem permissão por escrito da Lexus do Brasil.



Código: OM50F-73BRA-RP  
Destino: Brasil  
Janeiro/2018