



Manual do Proprietário  
NX200t



## A LEXUS RECOMENDA O USO DE LUBRIFICANTES GENUÍNOS.

MOTOR	Gasolina: Óleo para Motor Genuíno Toyota
TRANSMISSÃO AUTOMÁTICA	Fluido Genuíno Toyota ATF tipo WS
FLUIDO DE FREIO	Fluido de Freio Genuíno Toyota DOT 3
SISTEMA DE ARREFECIMENTO	Fluido de Arrefecimento Toyota Super Long Life Coolant
DIFERENCIAL	Óleo genuíno Toyota LT 75W-85 GL-5
Pontos a graxa: utilizar Ronex MP	



TOTAL ASSISTANCE

Ligue para

**0800.539.87.27**

NO EXTERIOR (5511) 4126-1938\*

(\*) No exterior, solicite ligação a cobrar para a telefonista local

Em caso de emergência devido a falha mecânica, elétrica, pneu furado, colisão ou acidente com o seu veículo, entre em contato imediato com a Lexus Total Assistance. A Lexus Total Assistance está disponível 24 horas por dia, 365 dias por ano.

“Consulte o Manual do Proprietário”.

## USE O CINTO DE SEGURANÇA.

Este veículo está em conformidade com o PROCONVE.



O Serviço de Assistência ao Cliente Lexus possui profissionais treinados, prontos para fornecer orientações e informações sobre produtos e serviços Lexus, colocando à sua disposição um atendimento personalizado de segunda à sexta, das 9:00 às 16:30 para reclamações e das 8:00 às 20:00 para informações, através do e-mail: [clientes@sac.lexusbrasil.com.br](mailto:clientes@sac.lexusbrasil.com.br) ou pelo telefone 0800-539-87-27.

O Lexus Total Assistance é um programa que oferece serviços exclusivos de socorro e auxílio para proprietários de veículos Lexus quando uma pane e/ou acidente impossibilita o veículo de se locomover. O cliente Lexus pode contar com a assistência 24 horas, em todos os dias do ano, inclusive sábados, domingos e feriados. O serviço atende todo o território nacional, Argentina, Uruguai, Paraguai e Chile. Este serviço é gratuito e possui validade de 4 anos a partir da data de compra de seu veículo Lexus.

Ligações do Brasil  
0800-539-87-27

Ligações do Exterior\*  
(5511) - 4126-1938

**(\*) No exterior, solicite ligação a cobrar para a telefonista local.**

## LEXUS TOTAL ASSISTANCE

O Lexus Total Assistance é um serviço de assistência em caso de pane ou acidentes, disponibilizado aos proprietários e usuários dos veículos das marcas LEXUS, em todo território nacional, Argentina, Uruguai, Paraguai e Chile, mediante a observância das seguintes condições e requisitos:

### 1. CONDIÇÕES GERAIS

#### 1.1. VEÍCULOS ASSISTIDOS

Veículos automotores de passeio comercializados no Brasil pela LEXUS através de sua rede de concessionárias.

#### 1.2. BENEFICIÁRIOS

Toda pessoa condutora ou proprietário do veículo assistido, assim como toda pessoa transportada no momento da pane ou acidente, a título gratuito, observado o limite máximo de capacidade do veículo.

Os proprietários de veículos de uso comercial (taxistas, locadoras de veículos, frotistas, etc.), bem como as pessoas transportadas nos mesmos não poderão usufruir do benefício do carro reserva, fazendo jus aos demais serviços oferecidos.

#### 1.3. VALIDADE

O Lexus Total Assistance é válido gratuitamente por 48 (quarenta e oito) meses, contados a partir da data de venda constante na nota fiscal ao primeiro proprietário do veículo.

#### 1.4. PANE E ACIDENTE

O Lexus Total Assistance destina-se a assistência em caso de pane (defeito espontâneo de origem mecânica ou elétrica) ou acidente (colisão, abalroamento ou capotagem com envolvimento direto ou indireto do veículo) que impeçam a locomoção do veículo assistido por seus próprios meios. Equiparam-se à pane e ao acidente para fins desta assistência os casos de falta de combustível, pneus furados ou avariados, quebra ou perda de chaves, desde que impeçam a locomoção do veículo por seus próprios meios.



## 2. COMO ACIONAR O LEXUS TOTAL ASSISTANCE

Para assistência no Brasil ligue gratuitamente para o Lexus Total Assistance através do 0800-539-87-27. Para assistência na Argentina, Uruguai, Paraguai e Chile, ligue (5511) 4126-1938. Neste último caso, contatar a telefonista internacional e solicitar “cobro revertido” (chamada a cobrar).

Tenha à mão os seguintes dados:

- I. Número do chassi (VIN);
- II. Nome completo e endereço do proprietário;
- III. Telefone para contato;
- IV. Localização precisa do veículo;
- V. Motivo da chamada;
- VI. Quilometragem do veículo.

## 3. SERVIÇOS

Os serviços serão prestados de acordo com as disponibilidades locais para atendimento ao veículo no local, solicitação de carro reserva, transporte alternativo para retorno ou continuação de viagem, ou ainda, hospedagem.

### 3.1. REBOQUE / TRANSPORTE DO VEÍCULO

Na ocorrência de pane ou acidente o Lexus Total Assistance providenciará o reboque ou o transporte do veículo até a concessionária mais próxima. Os serviços de reboque ou transporte para veículos que estejam transportando carga, somente serão prestados após a retirada da mesma pelo beneficiário ou por outra pessoa por ele designada. O Lexus Total Assistance não transportará qualquer tipo de carga.

Caso a necessidade de utilização do reboque ou do transporte ocorrer em feriados, finais de semana ou após o horário comercial, o veículo assistido será rebocado / transportado até um local seguro e será removido para a concessionária mais próxima no próximo dia útil.

O serviço de reboque será oferecido uma única vez por evento.

### 3.2. CARRO RESERVA

Em caso de pane ou acidente que imobilize o veículo de passeio assistido por um período superior a 24 (vinte e quatro) horas para a realização do devido reparo, o beneficiário terá direito a um carro reserva, desde que o veículo tenha sido rebocado ou transportado inicialmente pela Lexus Total Assistance.

A Lexus Total Assistance colocará a disposição do beneficiário um veículo locado, se possível similar ao Toyota Corolla Automático, por um período máximo de 4 (quatro) dias consecutivos, contados a partir da data de retirada do veículo locado. Não havendo disponibilidade local para um veículo locado similar ao Toyota Corolla, a escolha do modelo do veículo ficará a critério do Lexus Total Assistance.

O Lexus Total Assistance arcará com as despesas referentes às diárias e a proteção contra danos do veículo locado (com franquia a cargo do usuário, sendo 10% do valor dos reparos em caso de danos parciais e 20% em caso de Perda Total do veículo).

O beneficiário será responsável pela apresentação de cartão de crédito e/ou cheque caução para garantias das despesas extras, tais como combustível, pedágio, franquia em caso de acidente e/ou avaria, diárias excedentes, quilometragem excedente sobre eventuais limites estipulados pela empresa locadora, multas, horas adicionais de locação, eventuais despesas de devolução, bem como pela contratação de seguros adicionais oferecidos pela respectiva locadora

O beneficiário também será responsável por quaisquer danos materiais e/ou pessoais, decorrentes do mau uso ou de acidentes decorridos com os veículos locados, bem como custos adicionais e de opção do beneficiário.

O beneficiário está sujeito às normas e procedimentos estabelecidos pela locadora indicada, inclusive no que tange aos horários para devolução do veículo.

Observações:

- Este serviço não será fornecido aos veículos utilizados para fins comerciais.
- Caso a locação do carro reserva encerrar no final de semana ou feriado, o beneficiário deverá devolver o mesmo no dia útil subsequente. Em caso de pane ou acidente ocorridos na sexta-feira após o horário comercial, sábados, domingos e feriados, o beneficiário terá direito a um transporte alternativo conforme item 3.6.
- O Lexus Total Assistance não fornecerá carro reserva blindado.
- A efetiva disponibilidade do carro reserva está subordinada ao cumprimento, pelo beneficiário, das normas internacionais de locação de veículos, bem como às normas internas das respectivas locadoras.

### 3.3. FALTA DE COMBUSTÍVEL (PANE SECA)

Na ocorrência de pane por falta de combustível o Lexus Total Assistance enviará um reboque ou transporte ao local do evento para conduzir o veículo até o posto de abastecimento mais próximo, ficando por conta do beneficiário o pagamento referente ao valor do combustível.

### 3.4. BATERIA

Na ocorrência de pane por falta de carga na bateria, o Lexus Total Assistance enviará um prestador de serviço a fim de carregá-la no local.

### 3.5. TROCA DE PNEU

Para os casos de pneus furados ou quebra de roda, o Lexus Total Assistance enviará um prestador de serviço para efetuar a substituição do mesmo pelo estepe do veículo. Este serviço não cobre o reparo do pneu ou roda, nem substituição dos mesmos por novos ou a aquisição de pneu ou roda novos.

### 3.6. TRANSPORTE ALTERNATIVO

Em caso de pane ou acidente inicialmente rebocado ou transportado pelo Lexus Total Assistance e constatada a impossibilidade de consertar o veículo no mesmo dia, será providenciado o retorno dos beneficiários até o domicílio de residência do proprietário (constante no registro do Lexus Total Assistance) ou até destino desejado, desde que o custo ou distância para o local de destino seja equivalente à distância entre o local do evento e a do referido domicílio. Caso o custo seja superior, o beneficiário poderá optar pela complementação do valor.

O meio de transporte alternativo será escolhido em função da disponibilidade nas linhas de transporte regulares que operem no trajeto estabelecido, comprometendo-se o Lexus Total Assistance em transportar os beneficiários, preferencialmente, de acordo com a seguinte ordem: (I) via aérea, (II) rodoviária, (III) ferroviária, (IV) fluvial e (V) marítima. O retorno poderá incluir a combinação de mais de um dos meios de transporte mencionados, ficando a critério exclusivo do Lexus Total Assistance tal combinação.

O beneficiário não terá direito ao serviço de transporte alternativo caso o veículo sofra pane ou acidente no seu endereço residencial.

### 3.7. CHAVEIRO

Ocorrendo perda ou quebra da chave do veículo, tentativa de roubo, ou ainda permanência da chave no interior do veículo trancado, o Lexus Total Assistance providenciará o envio de um chaveiro ao local, ocasião em que arcará com os custos relativos à mão-de-obra e ao deslocamento do profissional. A confecção da chave é realizada exclusivamente em uma concessionária e o seu custo será suportado pelo beneficiário.

### 3.8. HOSPEDAGEM

Na impossibilidade de fornecer um meio de transporte alternativo em tempo hábil, devido a estrutura local ou ao horário do evento, o Lexus Total Assistance arcará com o pagamento de 3 (três) diárias em hotel, preferencialmente de 5 estrelas, em sua rede credenciada mais próxima, para todos os ocupantes do veículo no momento da ocorrência de pane ou do acidente, de acordo com a disponibilidade da infra-estrutura hoteleira local. Será coberta a diária do hotel, correndo as demais despesas por conta dos beneficiários.

### 3.9. RETIRADA DO VEÍCULO

Caso o veículo seja reparado fora do domicílio do proprietário, num raio mínimo de 50 (cinquenta) quilômetros da concessionária, o Lexus Total Assistance colocará a disposição do proprietário ou da pessoa por ele designada (através de autorização por escrito), uma passagem de ida relativa ao trecho compreendido entre seu domicílio e a respectiva concessionária, para a devida retirada do veículo. O meio de transporte utilizado obedecerá a ordem descrita no item 3.6.

O beneficiário poderá optar pelo transporte do veículo reparado para seu domicílio, por via rodoviária (transportadora), desde que os valores sejam equivalentes à passagem relativa ao trecho compreendido entre o domicílio e o local da respectiva concessionária. Caso o custo do transporte seja superior, o beneficiário poderá optar pela complementação do valor (opção válida somente para território brasileiro).

### 3.10. TRANSMISSÃO DE MENSAGEM URGENTE

O Lexus Total Assistance, através de sua Central de Atendimento, auxiliará o beneficiário na transmissão de todas as mensagens de caráter urgente que se façam necessárias.

### 3.11. ENVIO DE MOTORISTA

Caso o beneficiário permaneça hospitalizado em decorrência de acidente, fisicamente impedido de conduzir o veículo para retorno ao domicílio, ou em caso falecimento e não houver pessoas habilitadas para conduzir o veículo, o Lexus Total Assistance colocará a disposição, desde que haja disponibilidade, um motorista profissional para conduzir o veículo, ou disponibilizará meio de transporte alternativo nos termos do item 3.6.

### 3.12. REMOÇÃO MÉDICA

Em caso de sinistro ocorrido a mais de 50 km do município de domicílio do segurado, do qual decorra ferimento do segurado/condutor e/ou dos acompanhantes em que, após serem prestados os primeiros socorros ao(s) ferido(s) em unidades de pronto socorro ou equivalentes, seja necessária a remoção do(s) ferido(s) para uma unidade hospitalar mais apropriada, a Assistência deverá providenciar tal remoção pelo meio de transporte mais adequado para a situação (ambulância, avião em linha normal, avião UTI, etc.). A remoção do segurado e/ou de seu(s) acompanhante(s) ferido(s) será feita quando tal providência for julgada necessária a juízo do:

- a) médico encarregado do atendimento emergencial;
- b) a equipe médica da Assistência;
- c) eventualmente, o médico do próprio segurado e/ou de seu(s) acompanhante(s) ferido(s).

O meio de transporte a ser oferecido será também definido por consenso entre os médicos acima referidos, que ainda deverão estabelecer a unidade hospitalar para a qual será(ão) transportado(s) o(s) ferido(s). A Assistência não é responsável pelo ingresso do(s) ferido(s) na unidade hospitalar previamente contatada.

### 3.13. PROLONGAMENTO DE ESTADIA

Se após ocorrência de acidente ou doença súbita e por prévia recomendação do médico afiliado responsável pelo atendimento, e o estado do cliente não justificar hospitalização ou remoção médica e se seu regresso não se puder realizar na data inicialmente prevista, a Central de Atendimento encarrega-se das despesas a serem realizadas com estadia em hotel, sendo excluídas da garantia quaisquer despesas que não integrem a diária, tais como, telefonemas, frigobar e similares.

### 3.14. HOSPEDAGEM DE ACOMPANHANTE E TRANSPORTE DE ACOMPANHANTE

Em consequência do acidente ocorrido e no caso a lesão ou doença do Segurado não permitir a continuidade da viagem ou o regresso ao seu domicílio pelo meio inicialmente previsto, a Central de Atendimento assumirá os seguintes serviços aos acompanhantes:

- Transporte em linha regular, dos acompanhantes, até a residência habitual do Segurado ou até o local onde o mesmo se encontre hospitalizado;
- Caso exista apenas uma única pessoa como acompanhante e o local de hospitalização seja o mesmo onde ocorreu o sinistro ou evento que gerou a Assistência, poderá optar por permanecer no local para acompanhar o tratamento do Segurado hospitalizado, e neste caso, a Central de Atendimento arcará com os custos de estadia neste local.

### 3.15. TRASLADO DE CORPOS

Franquia de 50 KM. Na eventualidade de falecimento do segurado durante a viagem, em decorrência de sinistro com o veículo, a Assistência custeará e cuidará das formalidades necessárias ao retorno do(s) corpo(s), inclusive do transporte dos restos mortais para o município de sepultamento no Brasil.

### 3.16. RETORNO ANTECIPADO POR MORTE DE PARENTE OU RETORNO APÓS ALTA MÉDICA

Franquia de 50 KM. Se durante a viagem do Segurado, falecer seu cônjuge ou algum parente de primeiro grau, a Central de Atendimento organizará e assumirá as despesas adicionais resultantes da volta antecipada do cliente ao local da inumação em território nacional. O meio de transporte será o disponível no local, a critério da Assistência, sempre que o Segurado não puder retornar pelo meio inicialmente utilizado na viagem ou que este não o conduza em tempo hábil. Este serviço também se aplica ao cliente que tiver alta médica para que retorne ao seu domicílio.

## 4. SERVIÇOS ADICIONAIS

Serviços disponíveis gratuitamente para o modelo LS460L.

Consulte condições gerais para modelos IS250 / IS300 / ES350 / RX350 / CT200h / NX200t através do Serviço de Assistência ao Cliente Lexus - 0800-539-87-27.

### 4.1. MOTORISTA PROFISSIONAL PARA VIAGENS

O Lexus Total Assistance disponibilizará um motorista profissional previamente cadastrado para dirigir o veículo de propriedade do usuário por período pré-determinado, exclusivamente para viagens de longa distância. O usuário deverá solicitar o serviço com antecedência mínima de 48 (quarenta e oito) horas.

O serviço estará disponível exclusivamente nas seguintes cidades:

São Paulo-SP, Rio de Janeiro-RJ, Belo Horizonte-MG, Curitiba-PR, Porto Alegre-RS, Florianópolis-SC, Salvador-BA, Brasília-DF.

## 4.2. REMOÇÃO PROGRAMADA DO VEÍCULO

Para a realização de reparos no veículo ou instalação de acessórios, o usuário poderá solicitar o serviço de remoção do veículo de sua propriedade do local de sua residência até um concessionário, e posteriormente o mesmo serviço para o trajeto de retorno.

O usuário deverá solicitar o serviço com antecedência mínima de 48 (quarenta e oito) horas.

## 5. EXCLUSÕES

O Lexus Total Assistance estará automaticamente desobrigado da prestação dos serviços de assistência nas seguintes hipóteses:

- I. Na ocorrência de casos fortuitos ou eventos de força maior, tais como: greves, convulsões sociais, interdição dos meios ou vias de transporte ou comunicação, calamidade pública (incêndios, inundações, etc), acidentes que impliquem em retardamento na execução dos serviços, atos ou determinações do Poder Público que impeçam a execução dos serviços, etc.
- II. Na ocorrência de pane ou acidentes decorrentes da participação do beneficiário em competições automobilísticas, provas preparatórias, rachas, jogos, concursos, etc.
- III. No caso de falta de comunicação adequada do veículo ou uso indevido do mesmo, sendo que, se constatada tal hipótese, após o primeiro atendimento do veículo, não serão fornecidos o atendimento e/ou serviços complementares.
- IV. Caso o veículo se locomova por seus próprios meios, ou seja rebocado / transportado por terceiros não autorizados, já que o Lexus Total Assistance é um serviço de atendimento para casos de emergências.
- V. Caso ocorra pane e/ou acidente envolvendo o veículo, mesmo que indiretamente, decorrente de atos culposos ou dolosos praticados pelo beneficiário.
- VI. Na hipótese de pane ou acidente em decorrência do uso abusivo de álcool (embriaguez e alcoolismo), uso de drogas ou entorpecentes pelo beneficiário. Ou de participação do mesmo em apostas, duelos, crimes, disputas, salvo em caso de legítima defesa.

Adicionalmente o Lexus Total Assistance não se responsabiliza por:

- I. Reembolso de despesas de conserto, após a entrada do veículo na concessionária.
- II. Objetos deixados no veículo quando reparados no local ou rebocado.
- III. Reembolso ou indenização de serviços solicitados diretamente pelo beneficiário, sem a intervenção ou autorização do Lexus Total Assistance.
- IV. Despesas que o beneficiário teria normalmente suportado, ainda que realizadas em condições previstas neste folheto, tais como: alimentação, despesas extras de hotel e diárias, em casos de estadia anteriormente prevista no local da ocorrência da pane ou acidentes, etc.

O Lexus Total Assistance reserva-se o direito de alterar os termos e as condições de utilização dos serviços aqui previstos sempre que necessário e sem aviso prévio.

<b>Índice ilustrado</b>	Procure pelas ilustrações	
<b>1 Para segurança</b>	Não deixe de lê-las	
<b>2 Painel de instrumentos</b>	Como ler os instrumentos e medidores e compreender várias luzes de advertência, indicadores, etc.	
<b>3 A operação de cada componente</b>	A abertura e fechamento de portas e janelas, ajustes antes de dirigir, etc.	
<b>4 Dirigir</b>	Operações e alertas necessários à condução do veículo	
<b>5 Dispositivos internos</b>	O uso de dispositivos internos, etc.	
<b>6 Manutenção e cuidados</b>	Cuidados e procedimentos de manutenção do seu veículo	
<b>7 Quando houver problemas</b>	O que fazer em caso de mau funcionamento ou emergência	
<b>8 Especificações do veículo</b>	Especificações do veículo, recursos personalizáveis, etc.	
<b>Índice geral</b>	Pesquisa pelos sintomas	
	Pesquisa alfabética	

Para sua informação .....	16
Como ler este manual.....	20
Como pesquisar .....	21
Índice ilustrado .....	22

## 1 Para segurança

### 1-1. Para uso seguro

Antes de dirigir .....	34
Para direção segura .....	36
Cintos de segurança .....	38
Sistemas de airbag .....	45
Sistema ligar-desligar manual do airbag.....	58
Informações sobre segurança para crianças.....	60
Sistemas de segurança para crianças .....	61
Precauções quanto aos gases de escapamento .....	85

### 1-2. Sistema de alarme de segurança

Sistema imobilizador do motor .....	86
Sistema de duplo travamento ..	88
Alarme .....	89
Equipamento antifurto obrigatório .....	94

## 2 Painel de instrumentos

### 2. Painel de instrumentos

Luzes de advertência e indicadores .....	98
Instrumentos e medidores .....	103
Visor multifunção .....	107
Visor HUD (Projeção no para- brisa).....	113
Informações sobre consumo de combustível .....	120

## 3 A operação de cada componente

### 3-1. Informações sobre a chave

Chaves.....	124
-------------	-----

### 3-2. Abertura, fechamento e travamento das portas

Portas laterais .....	129
Tampa traseira .....	135
Sistema inteligente de entrada e partida .....	147

### 3-3. Ajuste dos bancos

Bancos dianteiros .....	153
Bancos traseiros .....	155
Memória de posição de condução.....	162
Apoios de cabeça .....	167



<b>3-4. Ajuste do volante de direção e dos espelhos</b>	
Volante de direção .....	169
Espelho retrovisor interno.....	171
Espelhos retrovisores externos .....	173
<b>3-5. Abertura, fechamento dos vidros e do teto solar</b>	
Vidros elétricos.....	176
Teto solar.....	179
Persiana eletrônica.....	183

## 4 Dirigir

<b>4-1. Antes de dirigir</b>	
Dirigir o veículo.....	186
Carga e bagagem.....	196
Reboque de trailer (exceto veículos para a África do Sul com pacote de reboque).....	198
<b>4-2. Procedimentos para dirigir</b>	
Botão de partida.....	199
Transmissão automática .....	204
Alavanca do sinalizador de direção .....	209
Freio de Estacionamento.....	211
Sistema do Freio Auxiliar.....	214
ASC (Controle de Som Ativo) .....	216

<b>4-3. Operação das luzes e dos limpadores</b>	
Interruptor dos faróis.....	217
Farol Alto Automático .....	222
Faróis de neblina .....	226
Interruptor dos limpadores e do lavador .....	229
Limpador e lavador do vidro traseiro.....	233
<b>4-4. Reabastecimento</b>	
Abrir a portinhola do tanque de combustível .....	235
<b>4-5. Uso dos sistemas de auxílio à condução</b>	
Parada e Partida do Veículo ..	239
Controle de velocidade com radar dinâmico .....	245
Controle de velocidade com radar dinâmico com faixa de velocidade total.....	257
Sistema de controle de velocidade de cruzamento.....	271
LDA (Alerta de Desvio da Faixa com controle do volante) ....	275
Sensor do sistema Lexus de assistência a estacionamento	285
Sistema de monitoramento da visão traseira .....	293

1

2

3

4

5

6

7

8

Interruptor de seleção do modo de condução .....	302
Sistemas de assistência à condução.....	305
Interruptor de bloqueio da tração AWD.....	311
PCS (Sistema de Segurança Pré-colisão).....	312
BSM (Monitoramento de Ponto Cego).....	319
<b>4-6. Dicas para dirigir</b>	
Precauções para veículos utilitários .....	327
<b>5 Dispositivos internos</b>	
<b>5-1. Uso do sistema de ar condicionado e desembaçador</b>	
Sistema de ar condicionado automático .....	332
Volante de direção aquecido/ aquecedores do banco/ ventiladores do banco.....	342
<b>5-2. Uso das luzes internas</b>	
Lista das luzes internas .....	345
• Luz interna dianteira.....	346
• Luzes de leitura.....	346
• Luz interna traseira.....	346
<b>5-3. Uso dos dispositivos de armazenamento</b>	
Lista dos dispositivos de armazenamento .....	348
• Porta-luvas.....	349
• Console central.....	349
• Porta-copos/ porta-garrafas .....	350
• Porta-óculos.....	351
• Porta-cartões.....	352
Dispositivos do compartimento de bagagem .....	353
<b>5-4. Outros dispositivos internos</b>	
Outros dispositivos internos.....	359
• Para-sóis .....	359
• Espelhos de cortesia .....	359
• Relógio .....	360
• Saída de energia.....	360
• Carregador sem fio .....	361
• Descanso de braço .....	367
• Alças.....	367
• Ganchos para roupas .....	368
<b>6 Manutenção e cuidados</b>	
<b>6-1. Manutenção e cuidados</b>	
Limpeza e proteção externa do veículo .....	370
Limpeza e proteção interna do veículo.....	374
<b>6-2. Manutenção</b>	
Requisitos de Manutenção.....	377
Manutenção programada.....	380

### 6-3. Manutenção que você mesmo poderá fazer

Precauções quanto aos serviços que você mesmo pode fazer 387

Capô..... 389

Posicionamento do macaco jacaré..... 390

Compartimento do motor ..... 392

Pneus..... 406

Pressão de inflagem dos pneus..... 417

Rodas..... 419

Filtro do ar condicionado ..... 421

Bateria da chave eletrônica... 423

Verificação e substituição de fusíveis..... 426

Lâmpadas..... 429

Se uma mensagem de advertência for exibida..... 461

Se um pneu estiver furado ..... 464

Se não houver partida do motor ..... 477

Se não for possível mover a alavanca de mudança de marchas da posição P ..... 479

Se a chave eletrônica não funcionar corretamente ..... 480

Se a bateria do veículo estiver descarregada..... 484

Em caso de superaquecimento do veículo ..... 487

Se o veículo atolar ..... 490

Extintor de incêndio..... 492

## 7 Quando houver problemas

### 7-1. Informações essenciais

Sinalizadores de emergência 444

Se for necessário parar o veículo em uma emergência..... 445

### 7-2. Passos a serem realizados em uma emergência

Se houver necessidade de rebocar o veículo ..... 446

Se você achar que algo está errado ..... 452

Sistema de desligamento da bomba de combustível ..... 453

Se uma luz de advertência acender ou se um alarme soar ..... 454

## 8 Especificações do veículo

### 8-1. Especificações

Dados de manutenção: (combustível, nível de óleo etc.) ..... 494

Informações sobre o combustível ..... 502

### 8-2. Personalização

Dispositivos que podem ser personalizados..... 503

### 8-3. Inicialização

Itens que precisam ser inicializados ..... 513

1

2

3

4

5

8

6

7

8

## Índice geral

○ que fazer se... (Diagnóstico de falhas).....	516
Índice alfabético.....	520

Para veículos com sistema multimídia, consulte o "Manual do Sistema Multimídia" para informações relacionadas aos equipamentos listados abaixo.

- Sistema multimídia
- Monitoramento do sistema de assistência ao estacionamento Lexus
- Sistema de áudio e vídeo

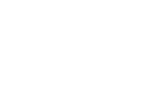
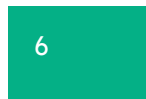
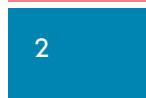

## Para sua informação

### Manual do Proprietário

Este manual se aplica a todos os modelos e contém explicações sobre todos os equipamentos, inclusive opcionais. Portanto, você poderá encontrar algumas explicações para equipamentos não instalados no seu veículo.

Todas as especificações fornecidas neste manual são atuais na época da publicação. Entretanto, devido à política da Lexus de melhoria contínua do produto, nos reservamos o direito de fazer alterações a qualquer momento sem notificação.

Conforme as especificações, o veículo detalhado na ilustração poderá ser diferente do seu veículo em termos de cores e equipamentos.

### Acessórios, peças de reposição e modificação do seu Lexus

Atualmente o mercado disponibiliza uma ampla variedade de peças de reposição e acessórios não genuínos para veículos Lexus. O uso destas peças de reposição e acessórios não genuínos Lexus, ou homologados pela Lexus, podem afetar adversamente a segurança do seu veículo, embora tais produtos possam ter sido aprovados por determinadas autoridades no seu país.

A Lexus, portanto não será responsável pela qualidade ou garantia de peças de reposição e acessórios que não sejam produtos genuínos Lexus, nem qualquer substituição ou instalação relacionada a tais peças.

Este veículo não deverá ser modificado com produtos não genuínos Lexus. A modificação com produtos não genuínos Lexus poderá afetar o desempenho, segurança ou durabilidade do veículo e poderá ainda violar a legislação oficial. Além disso, os danos ou problemas referentes a desempenho resultantes da modificação poderão não ser cobertos pela garantia.

### Instalação de sistema de transmissor de RF

A instalação de um sistema transmissor de rádio frequência no seu veículo poderá afetar sistemas eletrônicos como:

- | Sistema de injeção de combustível multiponto/sistema de injeção de combustível multiponto sequencial
- | Sistema de controle de velocidade com radar dinâmico
- | Sistema de controle de velocidade
- | Sistema de freio antiblocante
- | Sistema de airbag SRS
- | Sistema de pré-tensionador do cinto de segurança

Consulte uma Concessionária Autorizada Lexus sobre medidas preventivas ou instruções especiais relacionadas à instalação de um sistema de transmissão de RF.

## Gravação de dados do veículo

O seu Lexus está equipado com vários computadores sofisticados que gravam certos dados do veículo, tais como:

- Rotação do motor
- Posição do acelerador
- Posição dos freios
- Velocidade do veículo
- Posição da alavanca de marchas

Os dados gravados variam de acordo com nível de sofisticação do veículo e opcionais equipados no veículo. Portanto, os computadores não gravam conversas, sons ou imagens.

### I Utilização dos dados

A Lexus poderá usar os dados gravados nestes computadores para diagnosticar falhas no funcionamento, realizar pesquisas e desenvolvimento, e melhorar a qualidade.

A Lexus não divulgará os dados gravados a terceiros, exceto:

- Com o consentimento do proprietário do veículo ou com o consentimento do locatário no caso de veículo alugado
- Em resposta a um requerimento oficial emitido pela polícia, tribunal de justiça ou órgão governamental
- Para uso pela Lexus em uma ação judicial
- Para fins de pesquisa onde os dados não estão vinculados a um determinado veículo ou proprietário do veículo

## Gravador de dados de eventos

Este veículo está equipado com um gravador de dados de eventos (EDR). O principal objetivo do EDR é gravar, em situações de colisão ou de quase colisão, como por exemplo, a deflagração de um airbag ou impacto com um obstáculo na pista, dados que ajudarão a compreender como os sistemas do veículo agiram. O EDR foi projetado para gravar dados relacionados aos sistemas dinâmico e de segurança do veículo durante um curto período, geralmente 30 segundos ou menos. No entanto, os dados podem não ser gravados, dependendo da gravidade e do tipo do impacto.

O EDR neste veículo foi projetado para gravar dados, tais como:

- Como os vários sistemas de seu veículo estavam funcionando;
- A intensidade com que (se totalmente) o motorista estava pressionando os pedais do acelerador e/ou freio; e,
- A velocidade em que o veículo estava sendo conduzido.

Estes dados podem ajudar a fornecer uma melhor compreensão das circunstâncias nas quais as colisões e os ferimentos ocorreram.

NOTA: Os dados do EDR são gravados pelo seu veículo apenas se uma situação de colisão grave ocorrer; o EDR não irá gravar nenhum dado sob condições normais de condução, bem como nenhum dado pessoal será gravado (por exemplo, nome, sexo, idade e local da colisão). Entretanto, outras partes, como por exemplo, órgãos de segurança pública, poderiam confrontar os dados do EDR com os tipos de dados de identificação pessoal que são rotineiramente obtidos durante uma investigação de colisão.

Para fazer a leitura dos dados gravados pelo EDR, é necessário um equipamento especial, bem como o acesso ao veículo ou ao EDR. Além disso, o fabricante do veículo, outras partes, como por exemplo, órgãos de segurança pública, que possuem o equipamento especial, poderão fazer a leitura das informações, caso tenham acesso ao veículo ou ao EDR.

### I Divulgação dos dados do EDR

A Lexus não divulgará os dados gravados no EDR a terceiros, exceto quando:

- For obtido um acordo com o proprietário do veículo (ou com a locadora, caso o veículo seja alugado)
- Em resposta a um requerimento oficial emitido pela polícia, tribunal de justiça ou órgão governamental
- Para uso pela Lexus em uma ação judicial

Entretanto, se necessário, a Lexus poderá:

- Utilizar os dados para pesquisa quanto ao desempenho de segurança do veículo
- Divulgar os dados a terceiros para fins de pesquisa, sem contudo divulgar informações sobre um veículo específico ou proprietário do veículo



## Sucateamento do seu Lexus

Os dispositivos dos sistemas de airbag e do pré-tensionador do cinto de segurança no seu Lexus contêm produtos químicos explosivos. Se o veículo for sucateado com os airbags e os pré-tensionadores dos cintos de segurança sem que tenham sido acionados previamente, poderá resultar em acidente como, por exemplo, incêndio. Providencie a remoção e a inutilização dos sistemas de airbag - SRS e do pré-tensionador do cinto de segurança por uma oficina de serviço qualificada ou pela Concessionária Autorizada Lexus, antes de sucatear o veículo.

### ATENÇÃO

#### **n Precauções gerais ao dirigir**

Dirigir sob o efeito de álcool ou medicamentos: Nunca dirija o veículo sob o efeito de bebidas alcoólicas ou medicamentos que possam prejudicar sua capacidade de conduzir o veículo. O álcool e determinados medicamentos retardam o tempo de reação, impedem o raciocínio e reduzem a coordenação, o que poderá resultar em acidente com ferimentos graves ou fatais para você, os ocupantes do veículo ou outros.

Direção defensiva: Sempre dirija defensivamente. Antecipe os erros que outros motoristas ou pedestres possam cometer e esteja sempre pronto para evitar acidentes.

Distrações do motorista: Mantenha sempre o máximo de atenção ao dirigir. Qualquer distração para o motorista, como ajuste de controles, conversa ao telefone celular ou leitura poderá resultar em uma colisão fatal ou ferimentos graves a você, ocupantes do seu veículo ou outros.

#### **n Precauções gerais sobre a segurança de crianças**

Jamais deixe crianças desacompanhadas no veículo, e jamais permita que crianças segurem ou usem a chave.

Crianças desacompanhadas poderão acionar o veículo ou posicionar a transmissão em neutro. As crianças também estão sujeitas a ferimentos resultantes da ativação dos vidros, teto solar ou outros dispositivos do veículo. Além disso, o aquecimento ou as temperaturas extremamente baixas no interior do veículo poderão ser fatais para crianças.

## Lendo este manual



### ADVERTÊNCIA:

Explica algo que, se não for obedecido, pode causar ferimentos graves ou fatais às pessoas.



### NOTA:

Explica algo que, se não for obedecido, pode causar danos ou impropriedade do veículo ou de seus equipamentos.



... Indica procedimentos de operação ou de funcionamento. Siga as etapas em ordem numérica.



Indica a ação (pressionar, girar, etc.) utilizada para acionar interruptores e outros dispositivos.



Indica o resultado de uma operação (por exemplo, abertura de uma tampa).

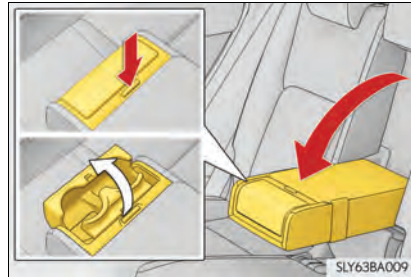

Indica o componente ou posição explicada.



Significa "Não permita", "Não faça isso", ou "Não deixe isso acontecer".

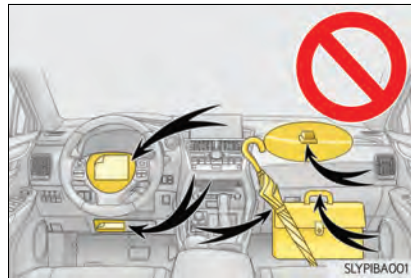

## Como procurar

### n Busca por nome

- Índice alfabético.....P. 520

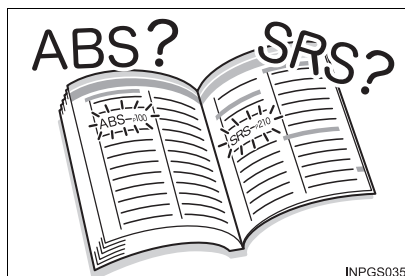

### n Busca por posição de instalação

- Índice ilustrado..... P. 22

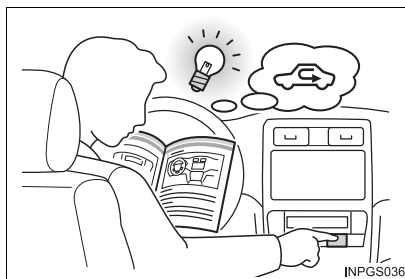

### n Busca por som ou por sintoma

- O que fazer se...  
(Diagnóstico de falhas)P. 516



### n Buscar por título

- Índice..... P.10

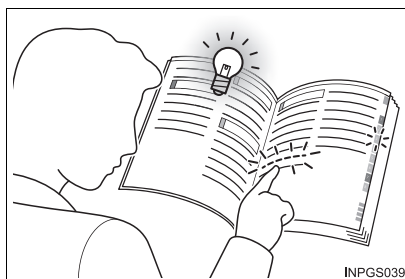

# Índice ilustrado

## n Parte Externa

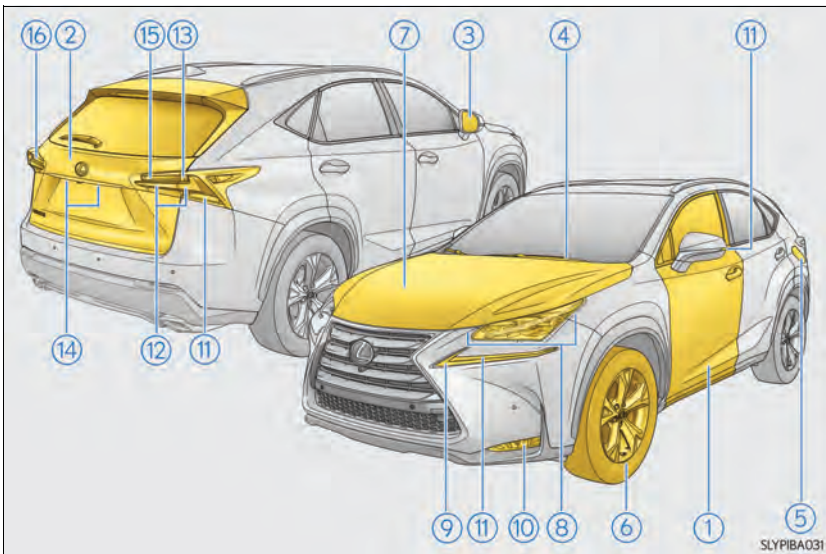

O formato do faróis podem ser diferentes de acordo com o modelo, etc.

①	<b>Portas</b> .....	<b>P. 129</b>
	Travamento/destravamento .....	P. 129
	Abertura/fechamento dos vidros das portas .....	P. 176
	Abertura/fechamento utilizando a chave mecânica .....	P. 480
	Mensagens de advertência .....	P. 461
②	<b>Tampa traseira</b> .....	<b>P. 135</b>
	Abrir por dentro da cabine *1 .....	P. 136
	Abrir pelo exterior .....	P. 136
	Mensagens de advertência .....	P. 461
③	<b>Espelhos retrovisores externos</b> .....	<b>P. 173</b>
	Ajuste do ângulo do espelho .....	P. 173
	Dobrar os espelhos .....	P. 173
	Memória da posição de condução *1 .....	P. 162
	Desembaçar os espelhos *1 .....	P. 337

- ④ **Limpadores do para-brisa** ..... P. 229
  - Para evitar o congelamento (degelador do para-brisa)\*1 ..... P. 337
  - Precauções para lavadores automáticos  
(Limpadores de para-brisa sensíveis à chuva)\*1 ..... P. 372
- ⑤ **Portinhola do tanque de combustível** ..... P. 235
  - Método de reabastecimento ..... P. 235
  - Tipo de combustível/capacidade do tanque de combustível ..... P. 497
- ⑥ **Pneus** ..... P. 406
  - Pressão de inflagem/tamanho do pneu ..... P. 501
  - Verificação/rodízio/sistema de advertência de pressão dos pneus\*1 ..... P. 406
  - Lidando com pneus furados ..... P. 464
- ⑦ **Capô** ..... P. 389
  - Abertura ..... P. 389
  - Tampa do compartimento do motor ..... P. 393
  - Óleo do motor ..... P. 497
  - Lidando com o superaquecimento ..... P. 487
  - Mensagens de advertência ..... P. 461

**Lâmpadas para a parte externa para condução do veículo**  
(Método de troca: P. 429, Watts: P. 501)

- ⑧ **Faróis** ..... P. 217
- ⑨ **Luzes de posição dianteiras/luzes diurnas** ..... P. 217
- ⑩ **Faróis de neblina** ..... P. 226
  - Farol de curva ..... P. 220
- ⑪ **Sinalizadores de direção** ..... P. 209
- ⑫ **Lanternas traseiras** ..... P. 217
- ⑬ **Luzes de freio**
  - Sinalização de frenagem de emergência ..... P. 306
- ⑭ **Luzes da placa de licença** ..... P. 217
- ⑮ **Luzes de ré**
  - Mudança da alavanca de marcha para R ..... P. 204
- ⑯ **Luzes de neblina traseiras** ..... P. 226

\*1. Se equipado

## n Painel de instrumentos

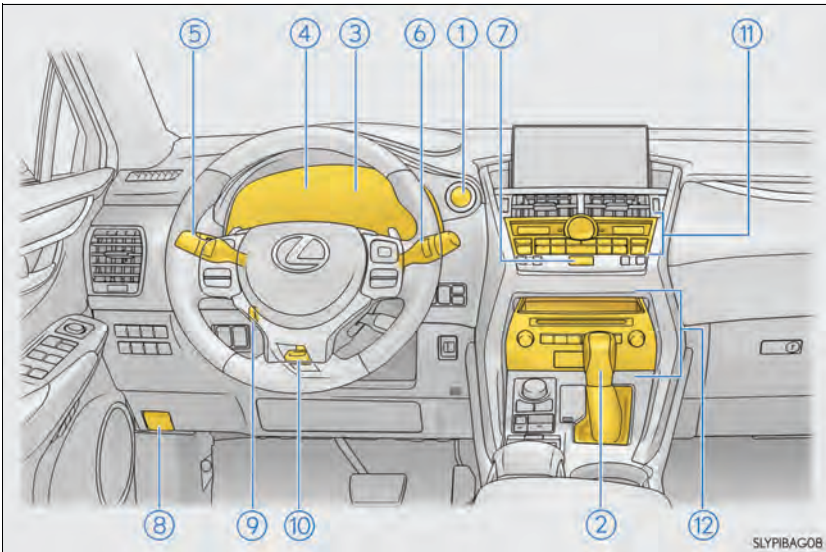

- |   |   |               |
|---|---|---------------|
| ① | <b>Botão de partida</b> .....                                     | <b>P. 199</b> |
|   | Dar partida no motor/mudando os modos .....                       | P. 199        |
|   | Parada de emergência do motor .....                               | P. 445        |
|   | Quando não há partida do motor .....                              | P. 477        |
|   | Mensagens de advertência .....                                    | P. 461        |
| ② | <b>Alavanca de marcha</b> .....                                   | <b>P. 204</b> |
|   | Mudança de posição da alavanca .....                              | P. 204        |
|   | Precauções com o reboque .....                                    | P. 446        |
|   | Quando a alavanca de mudança de marchas não se move .....         | P. 479        |
| ③ | <b>Medidores</b> .....  | <b>P. 103</b> |
|   | Ler os medidores/ajustar as luzes do painel de instrumentos ..... | P. 103        |
|   | Luzes/indicadores de advertência .....                            | P. 98         |
|   | Quando as luzes de advertência acendem .....                      | P. 461        |

④	<b>Visor multifunção</b> .....	P. 107
	Visor .....	P. 107
	Quando as mensagens de advertência são exibidas .....	P. 461
⑤	<b>Alavanca do sinalizador de direção</b> .....	P. 209
	<b>Interruptor dos faróis</b> .....	P. 217
	Faróis/lanternas dianteiras/lanternas traseiras/ luzes da placa de licença/luzes diurnas .....	P. 217
	Faróis de neblina *1/luzes de neblina traseiras *1 .....	P. 226
⑥	<b>Interruptor do limpador e lavador do para-brisa</b> .....	P. 229, 233
	Uso .....	P. 229, 233
	Adicionando fluido do lavador .....	P. 405
	Mensagens de advertência .....	P. 461
⑦	<b>Interruptor do sinalizador de emergência</b> .....	P. 444
⑧	<b>Alavanca de destravamento do capô</b> .....	P. 389
⑨	<b>Interruptor de controle do volante de direção telescópico e inclinável</b> .....	P. 169
	Ajuste .....	P. 169
	Memória da posição de condução *1 .....	P. 162
⑩	<b>Alavanca de liberação da trava do volante de direção telescópico e inclinável</b> *1 .....	P. 169
	Ajuste .....	P. 169
⑪	<b>Sistema do ar condicionado</b> .....	P. 332
	Uso .....	P. 332
	Desembaçador do vidro traseiro .....	P. 336
⑫	<b>Sistema de áudio</b> *2 .....	P. 323
	Sistema viva-voz .....	P. 391

\*1: Se equipado

\*2: Para veículos com um sistema multimídia, consulte  
"Manual do Sistema Multimídia".

## n Interruptores

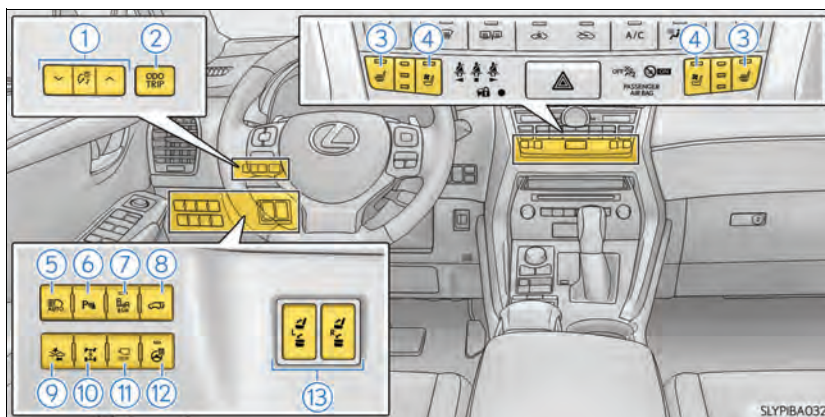

- ① Interruptores de controle de iluminação do painel de instrumentos ... P. 104
- ② Hodômetro/hodômetro parcial e botão de reinicialização do hodômetro parcial..... P. 104
- ③ Interruptores do aquecedor do banco \*1 ..... P. 343
- ④ Interruptores do ventilador do banco \*1 ..... P. 344
- ⑤ Interruptor do farol alto automático \*1 ..... P. 222
- ⑥ Interruptor do sensor do sistema Lexus de assistência a estacionamento \*1 ..... P. 285
- ⑦ Interruptor principal do BSM (Monitor de Ponto Cego)\*1 ..... P. 319
- ⑧ Interruptor da tampa traseira elétrica \*1 ..... P. 136
- ⑨ Interruptor do PCS (Sistema de segurança pré-colisão)\*1 ..... P. 313
- ⑩ Interruptor de bloqueio da tração AWD\*1 ..... P. 311
- ⑪ Interruptor da câmera \*1,2
- ⑫ Interruptor do volante de direção aquecido \*1 ..... P. 343
- ⑬ Interruptor de operações do banco traseiro \*1 ..... P. 156

\*1: Se equipado

\*2: Consulte o Manual do Sistema Multimídia



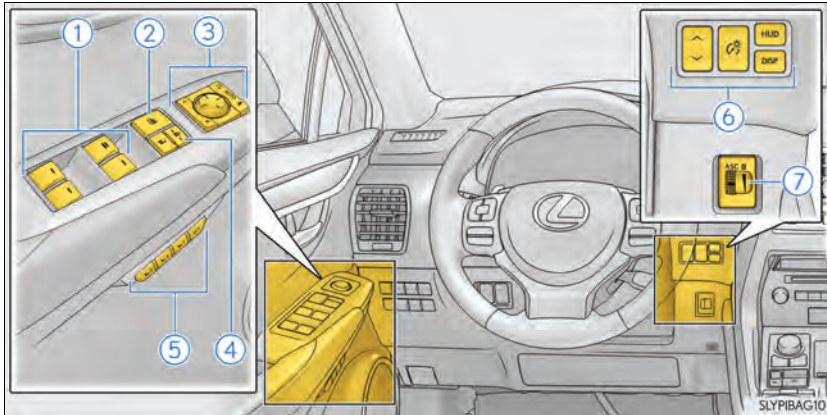

- ① Interruptores do vidro elétrico ..... P. 176
- ② Interruptor de travamento do vidro ..... P. 176
- ③ Interruptores dos espelhos retrovisores externos ..... P. 173
- ④ Interruptor de travamento das portas ..... P. 131
- ⑤ Interruptores de memória da posição de condução \*1 ..... P. 163
- ⑥ Interruptores do Visor HUD (Projeção no para-brisa) \*1 ..... P. 113
- ⑦ Indicador do ASC (Controle de Som Ativo) \*1 ..... P. 216

\*1. Se equipado

\*2: Consulte o Manual do Sistema Multimídia

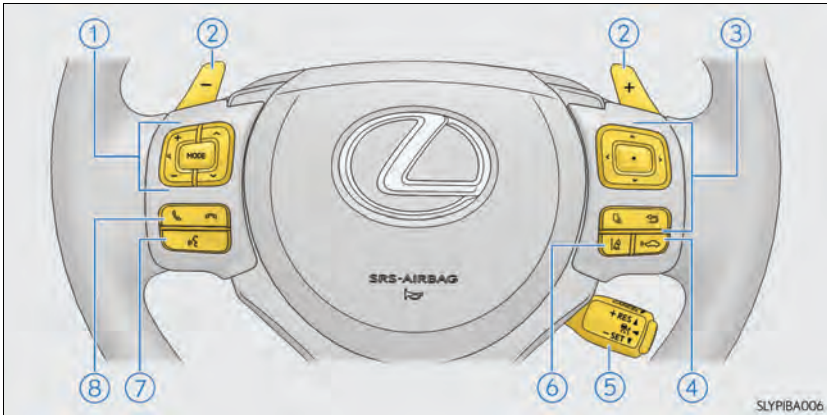

- ① Interruptores de controle remoto de áudio<sup>\*1</sup> ..... P. 328
- ② Interruptores de troca de marchas no volante<sup>\*2</sup> ..... P. 205, 206
- ③ Interruptores de controle dos medidores ..... P. 108
- ④ Botão de distância veículo-a-veículo<sup>\*2</sup> ..... P. 245
- ⑤ Interruptor do sistema de controle de velocidade<sup>\*2</sup>  
 Sistema de controle de velocidade<sup>\*2</sup> ..... P. 271  
 Sistema de controle de velocidade com radar dinâmico<sup>\*2</sup> ..... P. 245, 257
- ⑥ Interruptor LDA<sup>\*2</sup>  
 LDA (Alerta de Desvio de Pista com controle do volante)<sup>\*2</sup> ..... P. 275
- ⑦ Interruptor do comando de voz<sup>\*1</sup> ..... P. 399
- ⑧ Interruptores do telefone<sup>\*1</sup> ..... P. 399

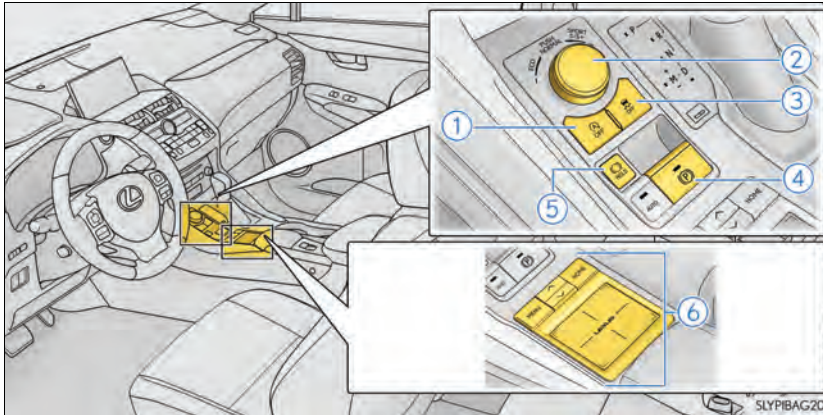

- ① Interruptor de cancelamento de Parada e Partida do Veículo\*<sup>2</sup> .. P. 240
- ② Interruptor de seleção do modo de condução ..... P. 302
- ③ Interruptor de desligamento do VSC..... P. 307
- ④ Interruptor do freio de estacionamento ..... P. 211, 212  
     Acionamento/liberação ..... P. 211, 212  
     Alerta sonoro/mensagem de advertência ..... P. 456, 461
- ⑤ Interruptor de retenção dos freios.....P. 214
- ⑥ Touch Remoto\*<sup>1, 2</sup>

\*1: Para veículos com um sistema multimídia, consulte  
 "Manual do Sistema Multimídia"

\*2: Se equipado

## n Interior

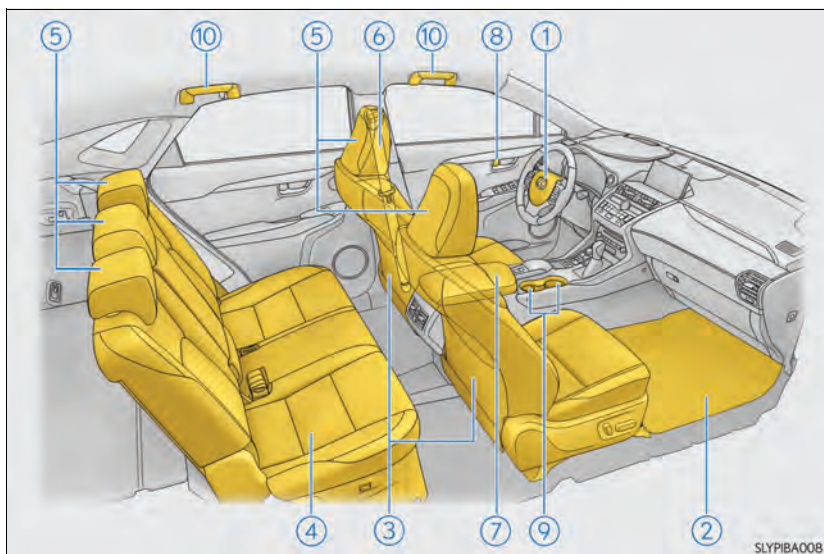

①	Airbags SRS .....	P. 45
②	Tapetes do assoalho .....	P. 34
③	Bancos dianteiros .....	P. 153
④	Bancos traseiros .....	P. 155
⑤	Apoios de cabeça .....	P. 167
⑥	Cintos de segurança .....	P. 38
⑦	Console central .....	P. 349
⑧	Botões de travamento interno .....	P. 131
⑨	Porta-copos .....	P. 350
⑩	Alças .....	P. 367

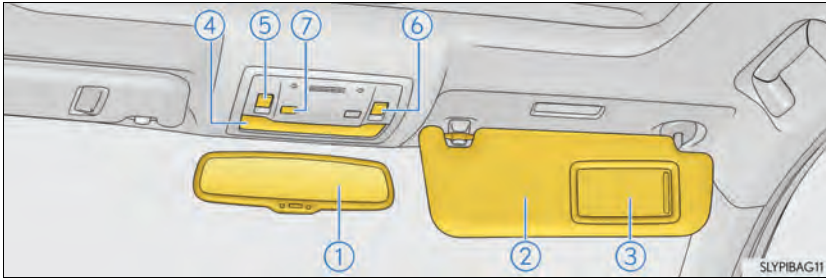

- ① Espelho retrovisor interno ..... P.171
- ② Para-sóis\*<sup>2</sup> ..... P.359
- ③ Espelhos do para-sol ..... P.359
- ④ Luzes internas\*<sup>3</sup> ..... P.346  
Luz de leitura ..... P.346
- ⑤ Interruptores do teto solar\*<sup>1</sup> ..... P.179
- ⑥ Interruptores do teto solar\*<sup>1</sup> ..... P.179  
Interruptor da persiana eletrônica\*<sup>1</sup> ..... P.183
- ⑦ Interruptor de cancelamento do sensor de intrusão\*<sup>1</sup> ..... P.91

\*<sup>1</sup>: Se equipado

\*<sup>2</sup>: JAMAIS instale um sistema de segurança para crianças em frente a um banco protegido por um AIRBAG ATIVO, pode ocorrer FERIMENTOS GRAVES ou FATAIS na CRIANÇA. (→P. 61)



\*<sup>3</sup>: A ilustração mostra a parte frontal, mas eles também estão equipados na parte traseira



<b>1-1. Para uso seguro</b>	
Antes de dirigir .....	34
Para direção segura.....	36
Cintos de segurança .....	38
Sistemas de airbag .....	45
Interruptor de desativação do airbag do passageiro .....	58
Informações de segurança para crianças .....	60
Sistemas de segurança para crianças .....	61
Precauções com os gases de escapamento.....	85
<b>1-2. Sistema de alarme de segurança</b>	
Sistema imobilizador do motor .....	86
Sistema de duplo travamento..	88
Alarme.....	89
Equipamento antifurto obrigatório.....	94

## Antes de dirigir

### Tapete do assoalho

Para evitar a possibilidade de interferência entre o tapete e os pedais do acelerador, freio e embreagem, o conjunto de tapetes genuínos Lexus possui um sistema de fixação com presilhas para o tapete do motorista. Utilize somente tapetes genuínos Lexus projetados especificamente para o seu veículo.

- 1 Introduza as presilhas de fixação nos olhais do tapete do assoalho.

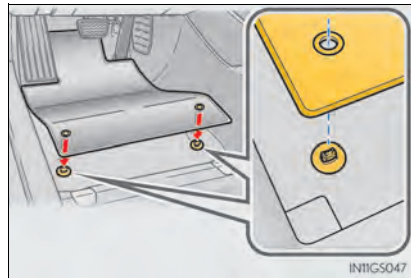

- 2 Gire a trava superior de cada presilha de fixação para fixar os tapetes na posição.

\*: Sempre alinhe as marcas  $\triangle$ .

O formato das presilhas de fixação pode ser diferente do indicado na ilustração.

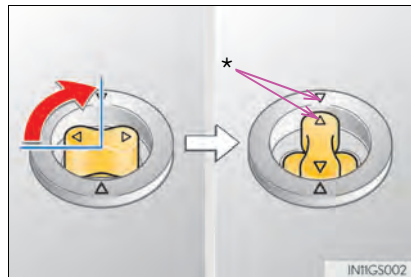



**⚠ ATENÇÃO**

Observe as precauções abaixo.

A não observação pode fazer com que o tapete do lado do motorista deslize, possivelmente interferindo no uso dos pedais durante a condução. Isso poderá resultar em uma aceleração inesperada ou poderá ficar difícil para parar o veículo. Isso pode levar a um acidente, resultando em morte ou ferimentos graves.

**n Ao instalar o tapete do motorista**

- | Não use tapetes projetados para outros modelos ou veículos com ano-modelo diferente, mesmo que sejam tapetes genuínos Lexus.
- | Use somente os tapetes projetados para o lado do motorista.
- | Sempre instale o tapete firmemente, usando as presilhas de fixação existentes.
- | Não utilize dois ou mais tapetes sobrepostos.
- | Não coloque o tapete de cabeça para baixo ou com as extremidades invertidas.

**n Antes de dirigir**

- | Verifique se o tapete está firmemente fixado na posição correta com todas as presilhas de fixação fornecidas. Seja especialmente cuidadoso ao efetuar esta verificação após a limpeza do assoalho.
- | Com o motor desligado e a alavanca de mudança de marchas na posição P, pressione completamente cada pedal até o final do curso para certificar-se de que não haja interferências com o tapete.

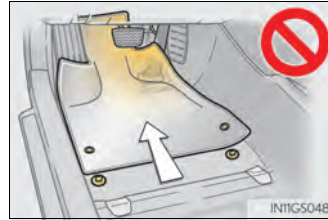

## Para dirigir com segurança

Para direção segura ajuste o banco e o espelho na posição adequada, antes de iniciar a condução.

### Postura correta para dirigir

- ① Ajuste o ângulo do encosto do banco, para que você possa sentar-se corretamente e não tenha que se curvar para acionar o volante de direção. (→P. 153)
- ② Ajuste o banco para que seja possível pressionar os pedais completamente e para que seus braços curvem-se levemente no cotovelo, ao segurar o volante de direção. (→P. 153, 169)
- ③ Trave o apoio de cabeça de modo que o centro do apoio de cabeça esteja próximo da parte mais alta das suas orelhas. (→P. 167)
- ④ Use o cinto de segurança corretamente. (→P. 38)

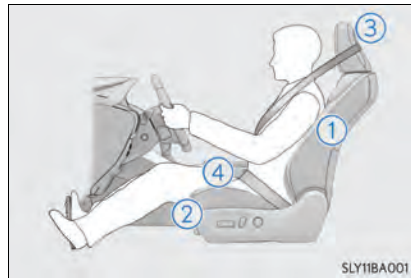

### Uso correto dos cintos de segurança

Certifique-se de que todos os ocupantes usem os cintos de segurança antes de dirigir o veículo. (→P. 38)

Use um sistema de segurança para crianças apropriado, até que a estatura da criança seja suficiente para usar o cinto de segurança do veículo. (→P. 61)

### Ajustar os espelhos

Certifique-se de que você pode visualizar a traseira do veículo claramente, ao ajustar os espelhos retrovisores internos e externos adequadamente. (→P. 171, 173)

 **ATENÇÃO**

Observe as precauções abaixo.

A não observação poderá resultar em ferimentos graves ou fatais.

- | Não ajuste a posição do banco do motorista enquanto estiver dirigindo. Isto poderá fazer com que o motorista perca o controle do veículo.
- | Não coloque uma almofada entre o motorista ou passageiro e o encosto do banco. Uma almofada pode atrapalhar a obtenção da postura correta e reduzir a eficácia do cinto de segurança e do apoio de cabeça.
- | Não coloque nenhum objeto sob os bancos dianteiros. Objetos posicionados sob os bancos dianteiros poderão obstruir os trilhos do banco e impedir o travamento do banco. Isso pode levar a acidentes, e também pode danificar o mecanismo de ajuste.
- | Ao dirigir por longas distâncias, faça pausas regulares antes que comece a sentir-se cansado. Mas, se você se sentir cansado ou sonolento enquanto dirige, não faça esforço para dirigir e faça uma pausa imediatamente.

## Cintos de segurança

Certifique-se de que todos os ocupantes usem os cintos de segurança antes de dirigir o veículo.

### Uso correto dos cintos de segurança

- I Distenda o cinto diagonal de modo que esteja totalmente sobre o ombro, mas não faça contato no pescoço ou deslize sobre o ombro.
- I Posicione o cinto abdominal o mais baixo possível sobre os quadris.
- I Ajuste a posição do encosto do banco. Sente-se em posição ereta conforme informação do item "Postura Correta para Dirigir" (→P.36).
- I Não torça o cinto de segurança. Cintos torcidos podem romper em casos de acidentes, deixando o ocupante sem proteção.



### Para travar e destravar o cinto de segurança (exceto para o banco traseiro central)

- ① Para travar o cinto, pressione a lingueta no fecho até ouvir um ruído característico de encaixe.
- ② Para destravar o cinto, pressione o botão de destravamento.

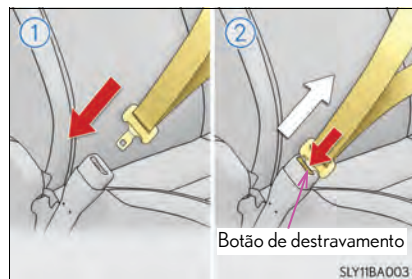

### Para travar o cinto de segurança (para o banco traseiro central)

- 1 Retire a lingueta.

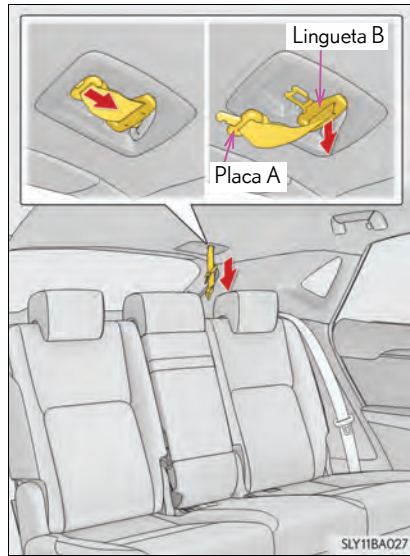

- 2 Ao fixar o parafuso, em ordem de placa A e depois placa B, insira a lingueta no fecho até ouvir um ruído característico de encaixe.

- ① Lingueta A, fecho A
- ② Lingueta B, fecho B

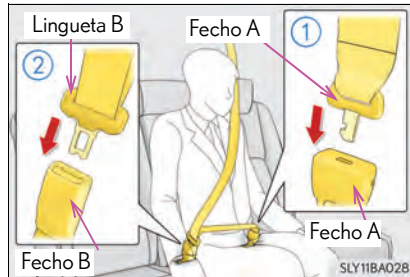

### Para destravar e recolher o cinto de segurança (para o banco traseiro central)

- 1 Para destravar a lingueta B, pressione o botão de destravamento.



- 2 Insira a chave mecânica (→P. 124) ou a lingueta B no encaixe do fecho A e remova o cinto.

Retraia lentamente o cinto ao destravar e recolher o cinto de segurança.

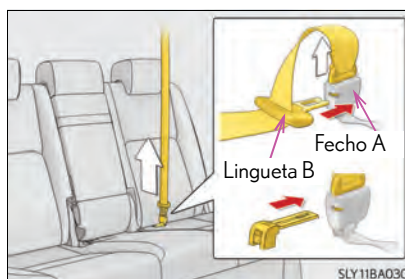

- 3 Acondicione na tampa em ordem a lingueta B e depois a lingueta A.

Para fixá-la firmemente, insira na parte de trás.

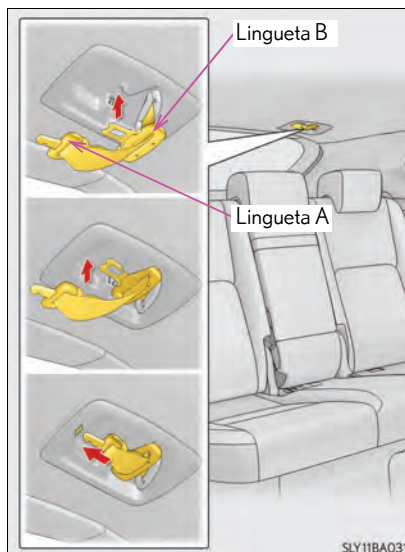

- 4 Acondicione o fecho A e o fecho B do cinto de segurança dentro dos bolsos.

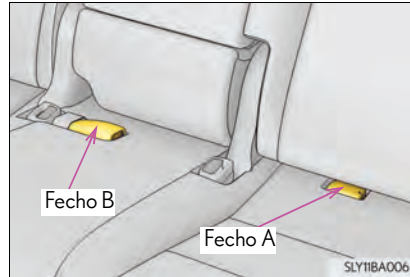

### Ajuste da altura de ancoragem do ombro do cinto de segurança (bancos dianteiros)

- ① Empurre a ancoragem do ombro do cinto de segurança para baixo, enquanto pressione o botão de destravamento.
- ② Empurre a ancoragem do ombro do cinto de segurança para cima.

Mova o regulador de altura para cima e para baixo, conforme necessário, até ouvir um ruído característico de encaixe.



### Pré-tensionadores do cinto de segurança (bancos dianteiros)

Os pré-tensionadores possibilitam uma maior proteção dos ocupantes ao retraírem rapidamente o cinto de segurança quando o veículo é submetido a determinados tipos de colisão frontal ou lateral severa.

Os pré-tensionadores poderão não ser ativados em caso de impacto frontal leve, impacto lateral leve, impacto traseiro ou capotamento.

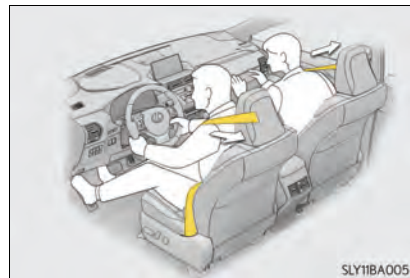

**n Uso do cinto em crianças**

Os cintos de segurança do seu veículo foram projetados para adultos.

- | Use o sistema de segurança para crianças conforme determinação legal (Resoluções CONTRAN 277/08 E 278/08 - Uso obrigatório da cadeirinha), até que a idade da criança seja suficiente para usar o cinto de segurança do veículo. (→P. 61)
- | Para o uso do cinto de segurança para crianças de forma adequada, observe a legislação que determina o tipo de assento obrigatório de acordo com a idade da criança.
- | Para o uso do cinto de segurança do veículo, observe as instruções sobre o uso do cinto de segurança (→P. 38). Os cintos de segurança do seu veículo foram projetados em princípio para adultos.

**n Retrator de travamento de emergência (ELR)**

O retrator irá travar o cinto durante uma frenagem súbita ou impacto. Também poderá travar se o usuário inclinar-se para frente muito rapidamente. Um movimento lento e leve permite que o cinto se estique para que possa movimentar-se livremente.

**n Substituição do cinto após a ativação do pré-tensionador**

Se o veículo for envolvido em diversas colisões, o pré-tensionador será ativado na primeira colisão, mas não será ativado na segunda ou nas colisões seguintes, devendo ser substituído imediatamente após a primeira colisão, em uma Concessionária Autorizada Lexus.

**n Validade do cinto de segurança**

Se houver uma validade do cinto de segurança no país onde você reside, contate uma Concessionária Autorizada Lexus quanto à substituição ou instalação do cinto.



## ⚠️ ATENÇÃO

Observe as precauções abaixo para reduzir o risco de ferimentos em caso de frenagem súbita, manobra repentina ou acidente.

A não observação poderá resultar em ferimentos graves ou fatais.

### n Uso do cinto de segurança

- | Certifique-se de que todos os passageiros usem o cinto de segurança.
- | Sempre use um cinto de segurança corretamente.
- | Cada cinto deverá ser usado apenas por um ocupante. Não use um cinto em duas ou mais pessoas, mesmo que sejam crianças.
- | A Lexus recomenda que as crianças ocupem o banco traseiro e sempre usem um cinto de segurança e/ou sistema de segurança apropriado para crianças.
- | Transportar crianças menores de 10 anos no banco dianteiro é proibido por lei.
- | Não recline o banco além do necessário para obter a posição correta ao sentar-se. O cinto de segurança será mais efetivo quando os ocupantes estiverem sentados de forma ereta, conforme informações do item "Postura Correta ao Dirigir" (→P. 38).
- | Não use o cinto diagonal sob o braço.
- | Sempre use o cinto de segurança em posição baixa e rente aos quadris.
- | Certifique-se de que não existam folgas no cinto de segurança.
- | Observe o prazo de validade do cinto de segurança e o substitua quando vencido.

### n Gestantes

Procure orientação médica e use o cinto de forma correta. (→P. 38)

As mulheres grávidas devem posicionar o cinto abdominal o mais baixo possível, sobre os quadris, como os outros passageiros, estendendo o cinto completamente sobre os ombros evitando contato com a barriga.

Se o cinto não for usado corretamente, não apenas a gestante, mas também o feto estará sujeito a ferimentos graves ou fatais como resultado de frenagem súbita ou colisão.

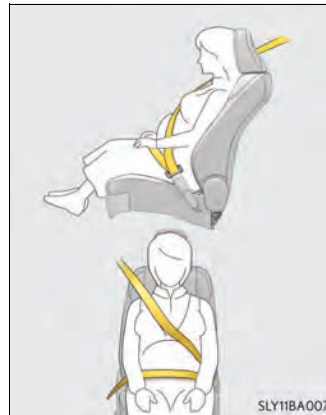

### n Enfermos

Procure orientação médica e use o cinto de forma correta. (→P. 38)

## ⚠️ ATENÇÃO

### n Se houver crianças no veículo

Não permita que as crianças brinquem com o cinto de segurança. Caso o cinto fique torcido ao redor do pescoço da criança, isto poderá causar estrangulamento ou outros ferimentos graves que podem ser fatais.

Caso isto ocorra e o cinto não possa ser destravado, corte-o com uma tesoura.

### n Pré-tensionadores do cinto de segurança

Se o pré-tensionador for ativado, a luz de advertência do sistema de airbag irá acender. Neste caso, o cinto de segurança não poderá ser usado novamente e deverá ser substituído em uma Concessionária Autorizada Lexus.

### n Ancoragem de ombro do cinto de segurança ajustável

Sempre certifique-se de que a ancoragem de ombro esteja posicionada cruzando o centro de seu ombro. O cinto de segurança deve ser mantido longe de seu pescoço, contudo, não deve sair do seu ombro. A não observação poderá reduzir a capacidade de proteção do cinto em caso de acidente e resultar em ferimentos graves ou morte, em situações de parada súbita, derrapagem ou acidente. (→P. 41)

### n Danos e desgaste do cinto de segurança

l Não danifique os cintos de segurança.

l Não permita que o cinto, placa ou fecho sejam presos na porta.

l Inspeccione o sistema do cinto de segurança periodicamente. Verifique quanto a cortes, partes desfiadas e soltas. Não use um cinto de segurança danificado. Os cintos de segurança danificados não poderão proteger os ocupantes contra ferimentos graves ou fatais.

l Certifique-se de que o cinto e a lingueta estejam travados e que o cinto não esteja torcido.

Se o cinto não funcionar corretamente, contate imediatamente uma Concessionária Autorizada Lexus.

l Substitua o conjunto do cinto, inclusive os cintos, se o veículo for envolvido em acidente grave, mesmo que não haja danos evidentes.

l Não tente instalar, remover, modificar, desmontar ou inutilizar os cintos de segurança. Procure uma Concessionária Autorizada Lexus para quaisquer reparos necessários. Manuseio inadequado pode levar ao acionamento incorreto.

### n Ao utilizar o cinto de segurança do banco traseiro central

Não use o cinto de segurança do banco traseiro central com qualquer dos fechos destravados. Travar apenas um dos fechos do cinto central pode resultar em morte ou ferimentos graves no caso de uma frenagem brusca ou uma colisão.



## Airbags

O sistema de airbag foi desenvolvido para oferecer proteção adicional ao motorista e passageiro dianteiro, quando utilizado em conjunto com o sistema de proteção primária, oferecida pelos cintos de segurança.

Os cintos podem ser acionados em choques de média intensidade sem que as bolsas deflagrem.

Em resposta a um impacto frontal severo, os airbags dianteiros funcionam juntamente com os cintos de segurança, deflagrando, para evitar ou reduzir os ferimentos. Eles ajudam a reduzir, principalmente, ferimentos na cabeça e tórax do motorista e passageiro dianteiro causados pelo impacto direto contra o volante ou painel.

O airbag do passageiro poderá ser acionado mesmo que não haja um ocupante no banco.

Certifique-se de que todos os ocupantes usem corretamente os cintos de segurança.

Observe a legislação vigente para o transporte e segurança de crianças e adultos. Podem ocorrer alterações após a impressão deste manual.

### ATENÇÃO

n Se o motorista ou passageiro dianteiro estiverem muito próximos do volante ou painel, durante o acionamento do airbag, poderão ocorrer ferimentos graves ou até mesmo fatais. A Lexus recomenda que:

- I O motorista se sente o mais distante possível em relação ao volante, sem prejudicar o controle do veículo;
- I O passageiro dianteiro se sente o mais distante possível do painel;
- I Todos os ocupantes do veículo estejam adequadamente protegidos pelos cintos de segurança.

 **ATENÇÃO**

- I O sistema de airbag é projetado somente como um suplemento à proteção básica do sistema dos cintos de segurança no lado do motorista e do passageiro dianteiro. O motorista e o passageiro dianteiro podem ser gravemente feridos ou até mesmo morrerem com o disparo do airbag se não estiverem usando os cintos de segurança corretamente. Durante uma frenagem brusca antes de uma colisão, o motorista e o passageiro dianteiro desprotegidos podem ser arremessados para frente diretamente contra o airbag, que então deflagrará durante a colisão. Para garantir a proteção máxima em caso de acidente, o motorista e todos os passageiros no veículo deverão usar os seus cintos de segurança corretamente. Usar o cinto de segurança apropriadamente durante um acidente fará reduzir as probabilidades de ferimentos graves ou fatais, ou arremesso para fora do veículo. Para instruções e precauções quanto ao sistema dos cintos de segurança, consulte "Cintos de Segurança" (→ P. 38).
- I Bebês ou crianças incorretamente sentadas e/ou protegidas poderão estar sujeitas a ferimentos graves ou até mesmo fatais durante a deflagração do airbag. Um bebê ou criança muito pequena para usar o cinto de segurança deverá ser protegida corretamente usando um sistema de segurança adequado. A Lexus recomenda enfaticamente que todos os bebês e crianças sejam acomodados e protegidos no banco traseiro do veículo. O banco traseiro é o mais seguro para crianças e bebês. Para instruções referentes à instalação de um sistema de segurança para crianças, consulte "Sistemas de segurança para crianças" (→ P. 61).

 **ATENÇÃO**

- n Airbags são acionados apenas nas condições informadas, o não acionamento das bolsas de airbag em um acidente não significa que o mesmo não estava corretamente operante.
- n Danos materiais nem sempre significam que houve desaceleração severa que demandasse o acionamento do sistema.

## Localização dos airbags

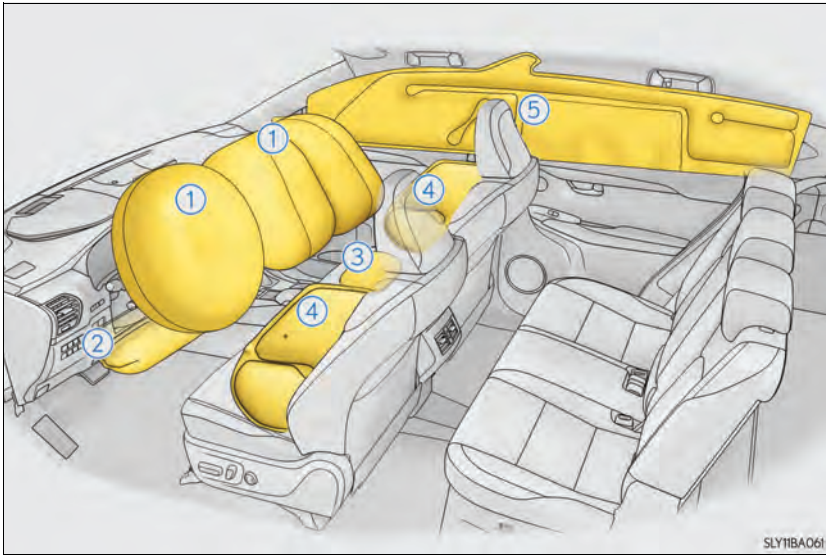

### U Airbags dianteiros

- ① Airbag do motorista/airbag do passageiro dianteiro  
Podem ajudar a proteger a cabeça e tórax do motorista e do passageiro dianteiro contra o impacto aos componentes internos.
- ② Airbag da posição do joelho  
Podem ajudar a proteger o motorista e o passageiro dianteiro.

#### ► Airbags dianteiros

Os airbags dianteiros foram projetados para deflagrarem após um impacto frontal severo dentro de uma área de mais ou menos 30° do deslocamento do veículo que causem uma desaceleração dianteira de grande magnitude. Esta desaceleração é de magnitude comparável a um choque frontal na velocidade de 20~30 km/h contra uma barreira fixa indeformável.

Observa-se que acidentes contra elementos que penetrem no veículo como postes, choques contra elementos móveis, impactos em que o veículo segue em movimento, choque contra barreiras deformáveis causam pouca desaceleração, podendo não demandar o acionamento do sistema.

Choques entre veículos em cruzamentos tem a aceleração frontal reduzida, muitas vezes não demandando acionamento do sistema.

Airbags são acionados apenas nas condições informadas, o não acionamento das bolsas de airbag em um acidente não significa que o mesmo não estava corretamente operante.

**U Airbags laterais e de cortina**

- ③ Airbag da almofada do banco  
Podem ajudar a proteger o tronco dos ocupantes dos bancos dianteiros.
- ④ Airbags traseiros laterais  
Podem ajudar a proteger o tronco dos ocupantes das posições externas do banco traseiro.
- ⑤ Airbags de cortina  
Podem ajudar a proteger principalmente a cabeça dos ocupantes dos bancos externos.

**► Airbags laterais e de cortina**

Os airbags laterais e de cortina foram projetados para deflagrarem após um impacto severo no sentido perpendicular à orientação do veículo que cause grande magnitude. Esse impacto é de nível de força comparável à força do impacto produzida por aproximadamente 1500kg colidindo contra a cabine do veículo a uma velocidade aproximada de 20~30km/h.

Os airbags de cortina também poderão deflagrarem no caso de uma colisão frontal severa.

Choques entre veículos em cruzamentos têm a magnitude de força reduzida, muitas vezes não demandando o acionamento do sistema.

** ATENÇÃO**

Airbags são acionados apenas nas condições informadas, o não acionamento das bolsas de airbag em um acidente não significa que o mesmo não estava corretamente operante.

## Componentes do sistema de airbag

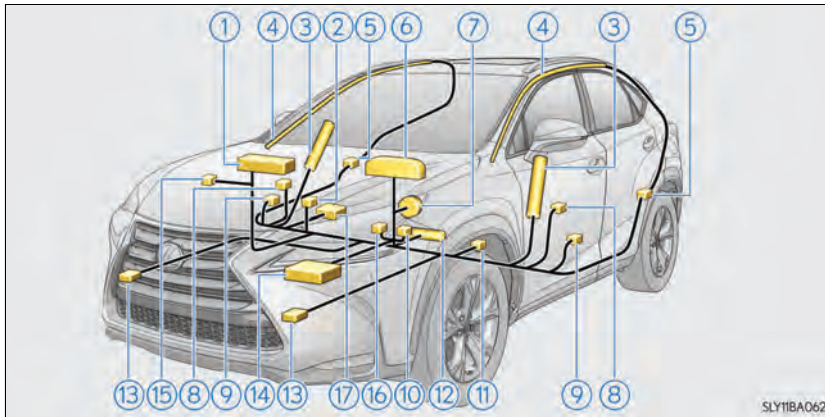

- |   |  |
|---|--|
| ① Airbag do passageiro dianteiro                                      | ⑩ Interruptor do fecho do cinto de segurança do motorista            |
| ② Luz indicadora de desativação do airbag do passageiro (se equipado) | ⑪ Sensor de posição do banco do motorista                            |
| ③ Airbags laterais  | ⑫ Airbags da posição do joelho                                       |
| ④ Airbags de cortina  | ⑬ Sensores de impacto dianteiro                                      |
| ⑤ Sensores de impacto lateral (traseiro)                              | ⑭ Conjunto do sensor do airbag                                       |
| ⑥ Luz de advertência do sistema de airbag                             | ⑮ Interruptor de desativação do airbag do passageiro (se equipado)   |
| ⑦ Airbag do motorista   | ⑯ Interruptor do fecho do cinto de segurança do passageiro dianteiro |
| ⑧ Sensores de impacto lateral (dianteiro)                             | ⑰ Airbag da almofada do banco do passageiro                          |
| ⑨ Pré-tensionadores e limitadores de força dos cintos de segurança    |  |

Os principais componentes do sistema de airbag estão indicados acima.

O sistema de airbag é controlado pelo conjunto do sensor do airbag.

Os sensores dos airbags dianteiros monitoram constantemente a desaceleração frontal do veículo. Após um impacto frontal severo que ultrapasse o limite da proteção oferecida pelos cintos de segurança ocorre a deflagração do airbag. Conjuntamente são acionados os mecanismos tensionadores dos cintos de segurança que complementam a proteção oferecida pelo sistema com o objetivo de reduzir possíveis ferimentos na região da cabeça e tórax do motorista e passageiro frontal devido a impacto contra a direção e painel frontal e seus elementos.

Estes mecanismos, devido ao seu sistema de funcionamento de proteção contra danos pessoais graves, podem causar ferimentos de pequena gravidade nos ocupantes como hematomas e abrasões. Neste momento uma reação química nos deflagrações fará deflagrar os airbags com gases não tóxicos para ajudar a reduzir o movimento frontal dos ocupantes. Os airbags dianteiros a seguir desinflam rapidamente, para que dessa forma não haja obstrução na visão do motorista, se houver a necessidade de continuar a condução.

Ao deflagrar, o airbag gera um ruído muito forte e libera fumaça e resíduos com os gases não tóxicos. Isto não significa incêndio. Este poderá permanecer dentro do veículo por um período, e causar irritação leve na pele, olhos ou respiração. Certifique-se de remover todo resíduo, com água e sabão, assim que possível para eliminar o potencial de irritação de pele.

Se você puder sair do veículo com segurança faça isso assim que possível.

Nenhum objeto deve ser colocado na frente dos airbags, como por exemplo, porta-óculos, bolsas, enfeites, guarda-chuvas, etc., pois poderão ser arremessados no momento da deflagração dos airbags e causar ferimentos nos ocupantes.

Componentes da bolsa do airbag (cubo do volante de direção, capa do airbag e deflagração) poderão ficar quentes por alguns minutos após a deflagração, portanto não toque-os! Os airbags deflagram somente uma vez. O para-brisa poderá ser danificado devido à força de deflagração do airbag.

### ATENÇÃO

- n O airbag somente é acionado em choques frontais de grande intensidade.
- n Choques leves, capotamentos, choques laterais, choques traseiros e outros não frontais NÃO ACIONAM O SISTEMA, PORTANTO, USE SEMPRE O CINTO DE SEGURANÇA, QUE É O SISTEMA PRIMÁRIO DE PROTEÇÃO INDIVIDUAL.



 **ATENÇÃO****n Precauções quanto aos airbags**

Observe as precauções abaixo sobre os airbags.

A não observação poderá resultar em ferimentos graves ou fatais.

**I** O motorista e todos os passageiros do veículo deverão usar os cintos de segurança corretamente.

Os airbags são dispositivos complementares para serem usados com os cintos de segurança.

**I** O airbag do motorista irá deflagrar com força considerável e causar ferimentos graves ou fatais especialmente se o motorista estiver muito próximo do airbag.

Uma vez que a área de risco do airbag do motorista são os primeiros 5,0 - 7,0 cm da deflagração, posicionar-se a 25 cm distante do airbag do motorista fornece uma margem de segurança suficiente. Esta distância é medida desde o centro do volante de direção até o osso externo. Se estiver a menos de 25 cm, você poderá alterar a sua postura para dirigir conforme segue:

- Mova o seu banco para trás o máximo possível, o que ainda lhe permita alcançar os pedais confortavelmente.
- Recline levemente o encosto do banco. Embora os projetos de veículos variem, muitos motoristas podem alcançar a distância de 25 cm mesmo que o banco do motorista esteja puxado totalmente para frente, bastando reclinar um pouco o encosto do banco. Se reclinar o encosto do banco dificultar a visibilidade da pista, eleve-se usando uma almofada firme e não escorregadia, ou levante o banco se o veículo for equipado com este dispositivo.
- Se o volante de direção for ajustável, incline-o para baixo. Isto fará o airbag apontar para o seu tórax e não para sua cabeça ou pescoço.

O banco deverá ser ajustado conforme recomendado acima, e ao mesmo tempo permitindo o controle dos pedais, volante de direção e a visualização dos controles do painel de instrumentos.

**I** O airbag do passageiro dianteiro irá deflagrar com força considerável e causar ferimentos graves ou fatais especialmente se o passageiro dianteiro estiver muito próximo do airbag. O banco do passageiro dianteiro deverá estar o mais distante possível do airbag, com o encosto do banco ajustado, de modo que o passageiro dianteiro esteja sentado ereto.

**I** Bebês ou crianças inadequadamente acomodados e/ou protegidos podem sofrer ferimentos graves ou fatais pela força de acionamento do airbag. Bebês ou crianças muito pequenas para usar o cinto de segurança devem ser adequadamente protegidos com um sistema de segurança para crianças. A Lexus recomenda que eles sejam colocados no banco traseiro devidamente protegidos. O banco traseiro é mais seguro para bebês e crianças. (→P. 61)

**⚠ ATENÇÃO****n Precauções quanto aos airbags**

! O airbag do passageiro dianteiro deflagra com força considerável e pode causar ferimentos graves ou fatais especialmente se o passageiro dianteiro estiver muito próximo do airbag. O banco do passageiro dianteiro deve estar o mais distante possível do airbag, com o encosto do banco ajustado, de modo que o passageiro dianteiro esteja sentado ereto.

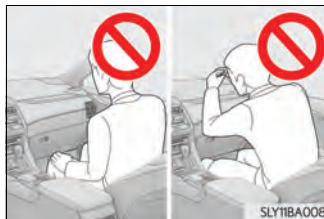

! Bebês ou crianças inadequadamente acomodados e/ou protegidos podem sofrer ferimentos graves ou fatais pela força de acionamento do airbag. Bebês ou crianças muito pequenas para usar o cinto de segurança devem ser adequadamente protegidos com um sistema de segurança para crianças. A Lexus recomenda que eles sejam colocados no banco traseiro devidamente protegidos. O banco traseiro é mais seguro para bebês e crianças. (→P. 68)



! Transportar crianças menores de 10 anos no banco dianteiro é proibido por lei.

## ⚠️ ATENÇÃO

### n Precauções quanto aos airbags

- ! Não fixe objeto algum ou apóie objetos sobre áreas como painel de instrumentos, almofada do volante de direção e na parte inferior do painel de instrumentos.

Estes itens podem tornar-se projéteis durante a deflagração dos sistemas de airbag do motorista, passageiro dianteiro e posição do joelho.

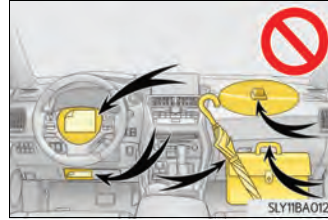

- ! Não fixe objeto algum em áreas como as das portas, para-brisa, vidros das portas, coluna dianteira ou traseira, alça e trilho lateral do teto.

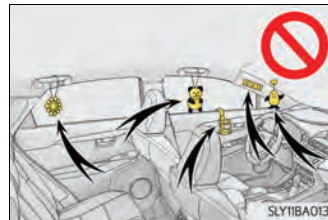

- ! Não pendure cabides de roupas ou outros objetos rígidos nos ganchos. Todos estes itens poderão tornar-se projéteis e causar ferimentos graves ou fatais se o airbag de cortina deflagrar.
- ! Se houver capa plástica na área de deflagração do airbag da posição do joelho, certifique-se de removê-la.
- ! Não use acessórios que possam obstruir a área de deflagração do sistema de airbags laterais e do airbag da almofada do banco, uma vez que os mesmos podem interferir no curso de deflagração dos airbags. Tais acessórios podem impedir a ativação correta dos airbags laterais e airbags de almofada do banco, desativar o sistema, ou causar a deflagração acidental dos airbags laterais e airbags de almofada do banco, resultando em ferimentos graves ou fatais.
- ! Não bata nem aplique qualquer esforço à área dos componentes do sistema de airbag. Isto poderá resultar em uma impropriedade do sistema de airbag.
- ! Não toque em componente algum dos airbags imediatamente após a deflagração uma vez que poderão estar quentes.

**⚠ ATENÇÃO****n Precauções quanto aos airbags**

- | Se houver dificuldade para respirar após a deflagração do sistema de airbag, abra uma porta ou vidro para permitir a entrada de ar fresco, ou saia do veículo se houver segurança. Para evitar irritações na pele, lave todos os resíduos assim que possível.
- | Se as áreas do condicionamento do sistema de airbag, como a almofada do volante de direção e as guarnições da coluna dianteira e traseira estiverem danificadas ou trincadas, providencie a substituição em uma Concessionária Autorizada Lexus.

**n Modificação e inutilização de componentes do sistema de airbag**

Não inutilize o veículo ou faça qualquer das modificações abaixo sem consultar uma Concessionária Autorizada Lexus. Os airbags poderão apresentar uma impropriedade ou deflagrar acidentalmente, resultando em ferimentos graves ou fatais.

- | Instalação, remoção, desmontagem e reparo dos airbags
- | Reparos, modificações, remoção ou substituição do volante de direção, painel de instrumentos, almofada do painel de instrumentos, bancos ou estofamento dos bancos, colunas dianteira, lateral e traseira ou trilhos laterais do teto.
- | Reparos ou modificações no para-lama dianteiro, para-choque dianteiro ou lateral do compartimento de passageiros.
- | Instalação de proteção na grade dianteira (protetores de para-choque, etc.), guincho
- | Modificações no sistema da suspensão do veículo
- | Instalação de dispositivos eletrônicos como rádios de comunicação móvel de 2 vias (transmissores de RF) ou dispositivos de reprodução de CD

**n Se os airbags deflagrarem**

- | Devido à velocidade extremamente alta de deflagração do sistema de airbag, podem ocorrer feridas, queimaduras, escoriações leves, etc., em virtude dos gases quentes.
- | Será ouvido um ruído alto e ocorrerá a emissão de pó branco.
- | Os componentes do módulo do airbag (cubo do volante de direção, tampa e deflagrador do sistema de airbag), bem como os bancos frontais, componentes das colunas dianteira e traseira e trilhos laterais do teto, poderão estar quentes durante vários minutos. O próprio airbag também poderá estar quente.
- | O para-brisa poderá trincar.

n **Condições em que os sistemas de airbag podem ser deflagrados, além de uma colisão**

Os sistemas de airbag frontal e de airbag de cortina também podem ser deflagrados caso ocorra um impacto grave na extremidade inferior do veículo. Alguns exemplos estão indicados na ilustração.

- I Impacto na guia, borda do asfalto ou superfície rígida
- I Queda ou salto em buracos profundos
- I Salto de uma rampa ou queda

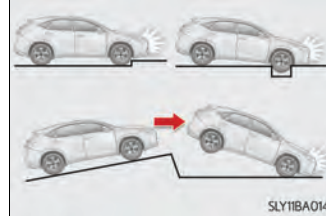

n **Tipos de colisões para as quais os airbags não foram projetados para deflagrar (Airbags dianteiros)**

Os sistemas de airbag laterais, em geral, não deflagram se o veículo for envolvido em uma colisão frontal ou traseira, se capotar, ou ainda em caso de colisão frontal em baixa velocidade. Mas, sempre que uma colisão de qualquer tipo causar suficiente desaceleração frontal do veículo, poderá ocasionar a deflagração dos airbag dianteiros.

- I Colisão lateral
- I Colisão traseira
- I Capotamento

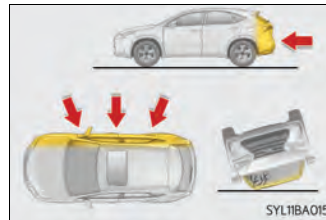

n **Tipos de colisões para as quais os airbags não foram projetados para deflagrar (Airbags laterais e de cortina)**

Os sistemas de airbag laterais e de cortina podem não ser ativados se o veículo for submetido a uma colisão lateral em determinados ângulos, ou uma colisão na lateral da carroceria do veículo, exceto no compartimento de passageiros.

- I Colisão na lateral da carroceria do veículo exceto no compartimento de passageiros
- I Colisão lateral em ângulo

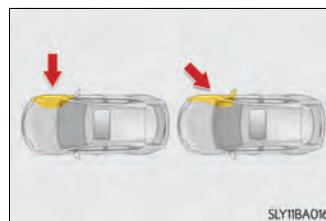

Os sistemas de airbag laterais e de cortina, em geral, não deflagram se o veículo for envolvido em uma colisão traseira, se capotar, ou ainda em caso de colisão frontal ou lateral em baixa velocidade.

- | Colisão traseira
- | Capotamento

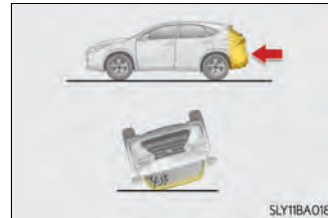

#### n Quando contatar uma Concessionária Autorizada Lexus

Nos casos abaixo, o veículo necessitará de inspeção e/ou reparação. Contate uma Concessionária Autorizada Lexus assim que possível.

- | Após a deflagração de quaisquer airbags.
- | Danos ou deformação da extremidade dianteira do veículo, ou envolvimento em acidente não suficientemente severo para causar a deflagração do airbag.

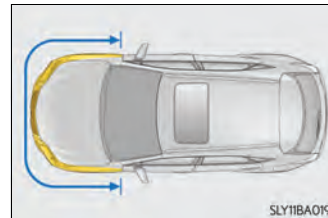

- | Danos ou deformação parcial da porta ou na área ao redor, ou envolvimento do veículo em acidente não suficientemente severo para causar a deflagração dos airbags laterais e de cortina.

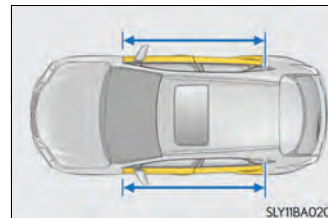

- | Riscos, trincas ou outros danos na almofada do volante de direção, painel de instrumentos próximo do airbag do passageiro dianteiro ou parte inferior do painel de instrumentos.

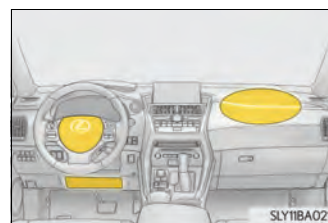

- I Riscos, trincas ou outros danos na superfície da almofada do banco do passageiro dianteiro.



- I Riscos, trincas ou outros danos nos bancos com airbag lateral.

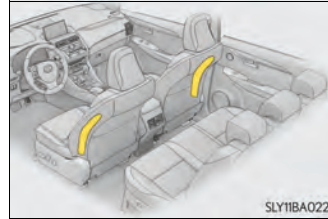

- I Riscos, trincas ou outros danos parciais nos colunas dianteiras, colunas traseiras ou guarnições dos trilhos laterais do teto onde há airbags de cortina.

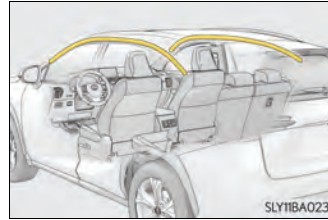

## Sistema de desabilitação do airbag do passageiro \*

Este sistema desativa o airbag do passageiro dianteiro.

Somente desative o airbag caso utilize um sistema de segurança para crianças no banco dianteiro.

Transportar crianças menores de 10 anos no banco dianteiro é proibido por lei.

- ① Luz indicadora de desabilitação do airbag do passageiro

Este indicador acende quando o sistema está ligado (somente quando o botão de partida está no modo IGNIÇÃO LIGADA).



- ② Interruptor de desabilitação do airbag do passageiro

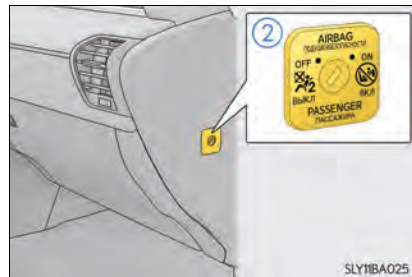

\*: Se equipado



## Desativando o airbag do banco do passageiro dianteiro e o airbag de joelho

Instale a chave mecânica no cilindro e gire para a posição “OFF”.

A luz indicadora “OFF” acende (somente quando o botão de partida está no modo IGNIÇÃO LIGADA).



### n Informações sobre a luz indicadora de desabilitação do airbag do passageiro

Se houver algum dos problemas abaixo, é possível que exista uma impropriedade no sistema. Providencie a inspeção do veículo em uma Concessionária Autorizada Lexus.

- l Se “ON” nem “OFF” acender.
- l Não há nenhuma alteração na luz indicadora quando o interruptor de desabilitação do airbag do passageiro é posicionado em “ON” ou “OFF”.

### ! ATENÇÃO

#### n Ao instalar o sistema de segurança para crianças

Por questões de segurança, sempre instale um sistema de segurança para crianças no banco traseiro.

- l Transportar crianças menores de 10 anos no banco dianteiro é proibido por lei.

#### n Quando um sistema de segurança para crianças não for instalado no banco do passageiro dianteiro

Certifique-se de que o sistema de desabilitação do airbag do passageiro esteja posicionado em “ON”.

Se permanecer desativado, os airbags poderão não deflagrar em caso de acidente, o que poderá resultar em ferimentos graves ou fatais.

## Informações de segurança para as crianças

Observe as precauções abaixo, quando existirem crianças dentro do veículo. Use um sistema de segurança para crianças apropriado, até que a estatura da criança seja suficiente para usar o cinto de segurança do veículo.

- I Recomenda-se que as crianças se sentem nos bancos traseiros para evitar o contato acidental com a alavanca de mudança de marchas, interruptor do limpador, etc.
- I O uso trava de proteção para crianças na porta e nos vidros para evitar que as crianças abram as portas durante a condução do veículo ou que acionem o vidro elétrico acidentalmente. (→P. 132, 176)
- I Não deixe crianças pequenas acionar equipamentos que possam prender ou pinçar partes do corpo, tais como vidro elétrico, capô, tampa traseira, bancos etc.

### ATENÇÃO

Jamais deixe crianças desacompanhadas no veículo, e jamais permita que crianças segurem ou usem a chave.

Crianças desacompanhadas poderão acionar o veículo ou posicionar a transmissão em neutro. As crianças também estão sujeitas a ferimentos resultantes da ativação dos vidros, teto solar (se equipado) ou outros dispositivos do veículo. Além disso, o aquecimento ou as temperaturas extremamente baixas no interior do veículo poderão ser fatais para crianças.

## Sistemas de segurança para crianças

Antes de instalar um sistema de segurança para crianças no veículo, há algumas precauções que precisam ser tomadas, diferentes tipos de sistemas de segurança para crianças, assim como métodos de instalação etc., descritos neste manual.

- I Use um sistema de segurança para crianças ao transportar uma criança pequena que não possa usar adequadamente um cinto de segurança. Para segurança da criança, instale o sistema de segurança para crianças no banco traseiro. Siga o método de instalação descrito no manual de instruções que acompanha o sistema de segurança.

### NOTA

Para maiores informações, consulte as resoluções CONTRAN 277/08 e 278/08, referente ao "Uso obrigatório da cadeirinha".

## Índice

Pontos importantes a serem lembrados .....	P. 61
Sistema de segurança para crianças .....	P. 63
Ao usar um sistema de segurança para crianças em um banco do passageiro.....	P. 66
Ao usar um sistema de segurança para crianças em um banco traseiro	P. 68
Método de instalação do sistema de segurança para crianças	
• Instalação com um cinto de segurança .....	P. 69
• Instalação com uma ancoragem rígida ISOFIX .....	P. 75
• Uso de um suporte de ancoragem (para cinta de retenção superior) .....	P. 83

## Pontos importantes a serem lembrados

- I Escolha um sistema de segurança para crianças apropriado à idade e estatura da criança.
- I Para detalhes sobre a instalação, observe as instruções do fabricante do sistema de segurança para crianças. Instruções gerais para instalação estão detalhadas neste manual. (→ P. 63)
- I Em caso de dúvidas, contate uma Concessionária Autorizada Lexus quanto à instalação do sistema de segurança para crianças.  
As instruções contidas no manual disponibilizado pelo fabricante do sistema de segurança devem ser seguidas rigorosamente. (→P. 69, 75)
- I Use o sistema de segurança para crianças conforme determinação legal (Resoluções CONTRAN 277/08 e 278/08 - Uso obrigatório da cadeirinha), até que a idade da criança seja suficiente para usar o cinto de segurança do veículo.

**⚠ ATENÇÃO****n Ao transportar uma criança**

Observe as precauções abaixo.

A negligência poderá resultar em ferimentos graves ou fatais.

- I Para a proteção efetiva em acidentes automotivos e frenagens repentinas, a criança deverá ser protegida corretamente, usando um cinto de segurança ou sistema de segurança para crianças conforme a idade e a estatura correspondente.
- I A Lexus recomenda enfaticamente o uso do sistema de segurança apropriado à estatura da criança e instalado no banco traseiro. Conforme as estatísticas de acidentes, a criança estará mais segura quando estiver devidamente protegida no banco traseiro em comparação ao banco dianteiro.
- I Levar uma criança nos braços ou nos braços de outra pessoa não substituirá o sistema de segurança para crianças. Em um acidente, a criança pode ser esmagada contra o para-brisa ou entre você e o interior do veículo.
- I Coloque a criança em um sistema de segurança para crianças e, em seguida, prenda-a com a cinta de retenção do sistema de segurança para crianças.

**n Manuseio do sistema de segurança para crianças**

Se o sistema de segurança para crianças não estiver fixado corretamente, a criança ou outros passageiros estarão sujeitos a ferimentos graves ou fatais em caso de frenagem súbita, manobra repentina ou acidente.

- I Se o veículo recebesse um forte impacto de um acidente etc., é possível que o sistema de segurança para crianças tenha danos que não sejam prontamente visíveis. Em tais casos, não reutilize o sistema de segurança.
- I Dependendo do sistema de segurança para crianças, a instalação poderá ser difícil ou impossível. Em tais casos, verifique se o sistema de segurança para crianças é adequado para instalação no veículo. (→P. 69, 75) Certifique-se de instalar e observar as regras de uso, após ler atentamente o método de fixação do sistema de segurança para crianças, bem como o manual de instruções que acompanha o sistema de segurança para crianças.
- I Mantenha o sistema fixado no banco mesmo que não esteja sendo utilizado. Não mantenha o sistema solto no compartimento de passageiros.
- I Se for necessário soltar o sistema de segurança para crianças, remova-o do veículo ou armazene-o com segurança no compartimento de bagagem.

## Sistema de segurança para crianças

Instale o sistema de segurança para crianças disponível no veículo após confirmar os itens a seguir.

### n Normas para sistemas de segurança para crianças

Use um sistema de segurança para crianças que esteja em conformidade com a legislação vigente.

A marca de aprovação a seguir é exibida nos sistema de segurança para crianças que estão em conformidade.

Verifique a marca de aprovação afixada ao sistema de segurança para crianças.

Exemplo do número da regulamentação exibido

- ① Marca de aprovação\*  
A faixa de peso da criança, aplicável para uma marca de aprovação está indicada.
- ② Marca de aprovação\*  
A faixa de altura da criança, aplicável, assim como os pesos disponíveis para uma marca de aprovação estão indicados.

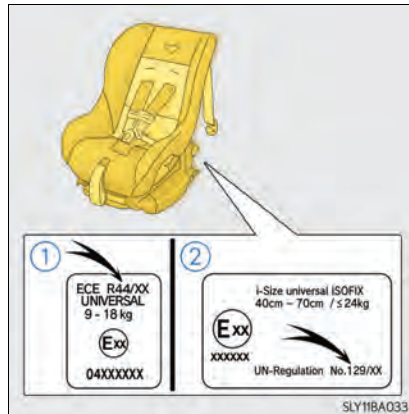

\*: A marca exibida pode diferir, dependendo do produto.

**n Grupo de massa corporal**

Esta tabela de grupo de Massa corporal é exigida ao confirmar a [Adequabilidade do sistema de segurança para crianças para as diversas posições de bancos]. Confirme de acordo com a [Adequabilidade do sistema de segurança para crianças para as diversas posições de bancos] (→P. 85, 78)

O sistema de segurança para crianças que está em conformidade com a legislação vigente é classificado nos 5 grupos, de acordo com o peso da criança.

Grupo de massa corporal	Peso da criança	Idade de referência*
Grupo 0	até 10 kg	cerca de 9 meses
Grupo 0+	até 13 kg	cerca de 1 ano e 5 meses
Grupo I	9 - 18 kg	a partir de 9 meses - cerca de 4 anos
Grupo II	15 - 25 kg	a partir de 3 anos - cerca de 7 anos
Grupo III	22 - 36 kg	a partir de 6 anos - cerca de 12 anos

\*: A faixa de idade é uma estimativa padrão. Escolha de acordo com o peso da criança.

## n Tipos e métodos de instalação do sistema de segurança para crianças

Confirme no manual de instruções que acompanha o sistema de segurança para crianças sobre o uso do sistema.

	Método de instalação	Página
<p>Fixação do cinto de segurança</p>		<p>P. 69</p>
<p>Fixação da ancoragem rígida ISOFIX</p>		<p>P. 75</p>
<p>Fixação dos suportes (para cinta de retenção superior) de ancoragem</p>		<p>P. 83</p>

## Ao usar um sistema de segurança para crianças em um banco do passageiro

### n Ao instalar um sistema de segurança para crianças em um banco do passageiro

Para segurança da criança, instale os sistemas de segurança para crianças no banco traseiro. Quando a instalação do sistema de segurança para crianças no banco do passageiro dianteiro não puder ser evitada, ajuste o banco do passageiro da seguinte maneira e instale o sistema de segurança.

- I Levante o encosto do banco o máximo possível
- I Mova o banco para a posição mais atrás possível
- I Levante o banco para a posição mais acima possível.
- I Se o apoio de cabeça interferir na instalação do sistema de segurança para crianças e puder ser removido, remova o apoio de cabeça.



## ⚠ ATENÇÃO

### n Ao instalar o sistema de segurança para crianças

Observe o seguinte se a instalação do sistema de segurança para crianças no banco do passageiro dianteiro não puder ser evitada. O sistema de airbag do passageiro dianteiro deflagra com velocidade e força considerável, que, se não forem consideradas, podem levar a ferimentos graves ou fatais à criança.

- I Veículos com interruptor de desabilitação do airbag do passageiro: Jamais instale um sistema de segurança para crianças no banco do passageiro dianteiro quando o interruptor de desabilitação do airbag do passageiro estiver ligado. (→P. 58)

Em caso de acidente, a força de deflagração rápida do sistema de airbag do passageiro dianteiro poderá causar ferimentos graves ou fatais à criança.

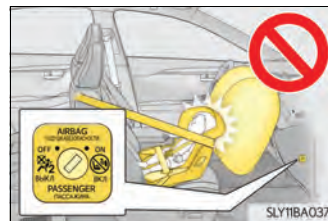



## ⚠️ ATENÇÃO

### n Ao instalar o sistema de segurança para crianças

- I Veículos sem interruptor de desabilitação do airbag do passageiro: Jamais instale no banco do passageiro dianteiro, um sistema de segurança para crianças.

Em caso de acidente, a força de deflagração rápida do sistema de airbag do passageiro dianteiro poderá causar ferimentos graves ou fatais à criança.

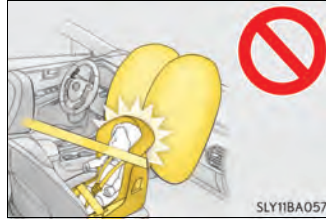

- I Há uma etiqueta no para-sol do lado do passageiro, indicando que é proibido fixar um sistema de segurança para crianças no banco do passageiro dianteiro.

Detalhes da etiqueta estão descritos na ilustração abaixo.

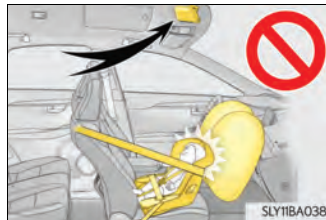

IT1171118a

### ⚠ ATENÇÃO

#### n Ao instalar o sistema de segurança para crianças

I Ao instalar um sistema de segurança para crianças votado para frente no banco do passageiro dianteiro, mova o banco o na posição mais para trás, levante o apoio de cabeça na posição mais para cima e, a seguir, instale o sistema.

Se o apoio de cabeça interferir na instalação do sistema de segurança para crianças e puder ser removido, remova o apoio de cabeça.



I Não permita que a criança incline a cabeça ou qualquer outra parte do corpo contra a porta ou a área do banco, colunas dianteiras ou trilhos laterais do teto onde poderá haver deflagração dos sistemas de airbags laterais ou airbags de cortina, mesmo que a criança esteja sentada no sistema de segurança para crianças. Existe o risco de que os sistemas de airbags laterais e airbags de cortina se inflam, e o impacto pode causar ferimentos graves ou fatais à criança.

I Quando um assento júnior (auxiliar) for instalado, sempre se certifique de que o cinto diagonal esteja posicionado no centro do ombro da criança. O cinto deve ser mantido distante do pescoço da criança, mas posicionado de modo que não saia do ombro da criança.

### Ao usar um sistema de segurança para crianças em um banco traseiro

### ⚠ ATENÇÃO

#### n Ao instalar o sistema de segurança para crianças

Observe as precauções abaixo.

A negligência poderá resultar em ferimentos graves ou fatais.

I Use sistema de segurança para crianças adequado à idade e ao tamanho da criança e instale-o no banco traseiro.

I Se o banco do motorista interferir no sistema de segurança para crianças e impedir a fixação correta, instale o sistema de segurança no lado direito do banco traseiro.

I Ajuste o banco do passageiro dianteiro de modo que não interfira no sistema de segurança para crianças.



I Não permita que a criança incline a cabeça ou qualquer outra parte do corpo contra a porta ou a área do banco, colunas traseiras ou trilhos laterais do teto onde poderá haver deflagração do sistema de airbag de cortina, mesmo que a criança esteja sentada no sistema de segurança para crianças. Existe o risco de que os sistemas de airbag de cortina se inflam, e o impacto pode causar ferimentos graves ou fatais à criança.

## Sistema de segurança para crianças fixado com um cinto de segurança

### n Adequabilidade do sistema de segurança para crianças nas várias posições de bancos

A tabela de adequabilidade do sistema de segurança para crianças (→P. 85), com símbolos, mostra os tipos de sistemas e a possível posição de instalação no banco para o sistema de segurança para crianças de propriedade do cliente. Confirme também de acordo com a [conformidade com as possíveis posições de instalação no banco e o Grupo de Massa Corporal para os sistemas de segurança para crianças tipo instalação com o cinto de segurança].

### u Confirmação das possíveis posições de instalação no banco e do Grupo de Massa Corporal para os sistema de segurança para crianças tipo instalação com cinto de segurança

- 1 Confirme o [Grupo de Massa Corporal] a partir do peso da criança (→P. 64)  
(Ex. 1) Quando o peso for de 12 kg, [Grupo de massa corporal 0+]  
(Ex. 2) Quando o peso for de 15 kg, [Grupo de massa corporal I]
- 2 Confirme e seleccione a possível posição de banco adequada para o sistema de segurança para crianças e o tipo de sistema correspondente em [Adequabilidade do sistema de segurança para crianças para as diversas posições de bancos]. (→P. 85)

**U Adequabilidade do sistema de segurança para crianças para as diversas posições de bancos (Instalado usando cintos de segurança)**

As informações da tabela abaixo detalham a adequabilidade do sistema de segurança para crianças nas diversas posições de bancos.

► Banco do Passageiro Dianteiro

Posição do banco  Grupos de massa corporal	Com interruptor de desabilitação do airbag do passageiro		Sem interruptor de desabilitação do airbag do passageiro
	Interruptor de desabilitação do airbag do passageiro		
	ON (LIGADO)	OFF (DESLIGADO)	
0 Até 10 kg (0 - 9 meses)	X	U*1	X
0+ Até 13 kg (0 - 2 anos)	X	U*1	X
I 9 a 18 kg. (9 meses - 4 anos)	Voltado para trás – X	U*1	Voltado para trás – X
	Voltado para frente – UF*1		Voltado para frente – UF*1
II, III 15 a 36 kg (4 - 12 anos)	UF*1	U*1	UF*1

## ► Banco traseiro

Posição do banco Grupos de massa corporal	Direita	Esquerda	Central
0 Até 10 kg (0 - 9 meses)	U*3	U*3	X
0+ Até 13 kg (0 - 2 anos)	U*3	U*3	X
I 9 a 18 kg (9 meses - 4 anos)	U*2,3	U*2,3	X
II, III 15 a 36 kg (4 - 12 anos)	U*2,3	U*2,3	X

Legenda para a tabela acima:

U: Adequado para a categoria “universal” de sistema de segurança para crianças aprovado para uso neste grupo de massa corporal.

UF: Adequado para a categoria “universal” de sistema de segurança para crianças voltado para frente aprovado para uso neste grupo de massa corporal.

X: Posição de banco não adequada para crianças nesse grupo de massa corporal.

\*1: Se o apoio para cabeça interferir na instalação do seu sistema de segurança para crianças e o apoio for passível de remoção, remova-o. Se o banco do passageiro possuir ajuste vertical de altura, o sistema deve ser posicionado na posição mais alta possível.

\*2: Se o apoio para cabeça interferir na instalação do seu sistema de segurança para crianças e o apoio for passível de remoção, remova-o.

\*3: Ao usar o banco traseiro manual:  
Ajuste o encosto do banco na terceira posição de travamento a partir da posição mais vertical.

Ao usar o banco traseiro elétrico:

Se houver uma folga entre o assento para criança e o encosto do banco, ajuste o encosto do banco até que haja um bom contato.

- I Ao usar o banco traseiro do lado esquerdo para o sistema de segurança para crianças, não ocupe o banco traseiro central.
- I Ao usar sistemas de segurança para crianças que não sejam da categoria “universal”, deve-se verificar cuidadosamente a adequabilidade do sistema junto ao fabricante do sistema de segurança para crianças e o revendedor desses assentos.

### U Instalação do sistema de segurança para crianças usando um cinto de segurança

Instale o sistema de segurança para crianças de acordo com o manual de operação que acompanha o sistema de segurança para crianças.

#### 1 Ajuste o encosto do banco

- ▶ Ao usar o banco dianteiro ou banco traseiro elétrico

Se houver uma folga entre o assento para criança e o encosto do banco, ajuste o encosto do banco até que haja um bom contato.

- ▶ Ao usar o banco traseiro manual

Puxando a alavanca, dobre o encosto do banco. Retorne o encosto do banco (posição mais vertical).

Ajuste o encosto do banco na terceira posição de travamento.

- ① Posição mais vertical
- ② Terceira posição de travamento

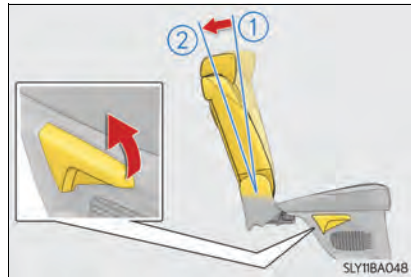

- #### 2 Se o apoio de cabeça interferir na instalação do sistema de segurança para crianças e puder ser removido, remova o apoio de cabeça. (→P. 168)

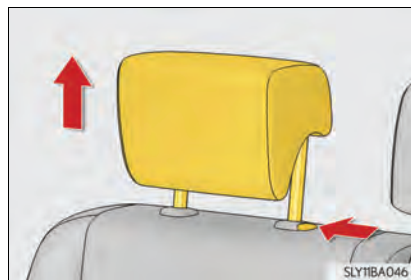

- 3** Coloque o sistema de segurança para crianças no banco.



- 4** Passe o cinto de segurança no sistema e introduza a lingueta do cinto na fivela. Certifique-se de que o cinto não esteja torcido. Fixe firmemente o cinto de segurança ao sistema de segurança para crianças de acordo com as instruções incluídas no sistema de segurança para crianças.



- 5** Se o sistema de segurança para crianças não estiver equipado com uma trava (dispositivo de travamento do cinto de segurança), fixe o sistema de segurança para crianças, utilizando uma presilha de travamento.

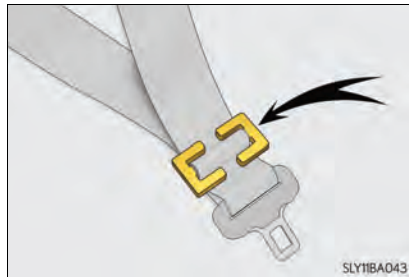

- 6** Após a instalação do sistema de segurança para crianças, mova-o para trás e para frente para certificar-se de que foi instalado firmemente.

### U Remoção de um sistema de segurança para crianças instalado com um cinto de segurança

Pressione o botão de destravamento da fivela e retraia completamente o cinto de segurança.

Ao destravar a fivela, o sistema de segurança para crianças pode saltar para cima devido ao ricochete da almofada do banco. Destrave a fivela para baixo para o sistema de segurança para crianças para baixo.

Como o cinto de segurança é recolhido automaticamente, retorne-o lentamente para a posição de acondicionamento.

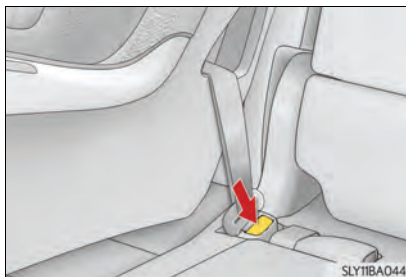

### n Ao instalar o sistema de segurança para crianças

Você poderá precisar de uma presilha para instalar o sistema de segurança para crianças. Observe as instruções do fabricante do sistema. Se o seu sistema não fornecer a presilha, adquira o componente abaixo na Concessionária Autorizada da Marca Lexus. Presilha de travamento para sistema de segurança para crianças (Peça No. 73119-22010)



## ⚠ ATENÇÃO

### n Ao instalar o sistema de segurança para crianças

Observe as precauções abaixo.

A negligência poderá resultar em ferimentos graves ou fatais.

- | Não permita que as crianças brinquem com o cinto de segurança. Caso o cinto fique torcido ao redor do pescoço da criança, isto poderá causar estrangulamento ou outros ferimentos graves que podem ser fatais. Caso isto ocorra e o cinto não possa ser destravado, corte-o com uma tesoura.
- | Certifique-se de que o cinto e a lingueta estejam firmemente travados, e que o cinto de segurança não esteja torcido.
- | Puxe e empurre o sistema de segurança em diferentes direções para certificar-se de que esteja fixado firmemente.
- | Após fixar o sistema de segurança, jamais deslize ou recline o banco.
- | Quando um assento júnior (auxiliar) for instalado, sempre se certifique de que o cinto diagonal esteja posicionado no centro do ombro da criança. O cinto deve ser mantido distante do pescoço da criança, mas posicionado de modo que não saia do ombro da criança.
- | Observe as instruções de instalação do fabricante do sistema de segurança para crianças.

- | Ao usar o banco traseiro do lado esquerdo para o sistema de segurança para crianças, não ocupe o banco traseiro central. Isso poderá prejudicar a função do cinto de segurança, tal como ser posicionado alto demais ou ficar encaixado frouxamente, o que poderá resultar em ferimentos graves ou fatais no caso de frenagem súbita ou acidente.



## Sistema de segurança para crianças fixado com uma ancoragem rígida ISOFIX

### n Ancoragens rígidas ISOFIX (Sistema de segurança para crianças ISOFIX)

Ancoragens inferiores são fornecidas para as posições externas do banco traseiro. (Etiquetas ou botões apresentando a posição das ancoragens estão fixados nos bancos.)



- n **Use um sistema de segurança para crianças que esteja em conformidade com a legislação vigente \***

Marcas de aprovação são exibidas nos sistemas de segurança para crianças que estão em conformidade. (→P. 63)

\*: Legislação vigente são regulamentos da U.N. para sistemas de segurança para crianças.

- n **Adequabilidade do sistema de segurança para crianças nas várias posições de bancos**

A tabela de adequabilidade do sistema de segurança para crianças (→P. 78), com símbolos, apresenta os tipos de sistemas de segurança para crianças que podem ser utilizados e a possível instalação na posição de banco para o sistema de propriedade do cliente. Confirme de acordo com a classe de Tamanho listada, a Ancoragem, bem como a [Confirmação do grupo de massa corporal e a classe de tamanho para sistemas de segurança para crianças ISOFIX correspondentes a legislação vigente].

- n **Classes de tamanho e ancoragens do sistema de segurança para crianças na legislação vigente.**

Código de Classe que representa o sistema de segurança para crianças e o código de instalação da ancoragem associada.

Tamanho	Ancoragem	Forma/Tamanho	Uso direcional	Tamanho da criança
A	ISO/F3	Altura Total	Voltado para frente	Criança pequena
B	ISO/F2	Altura Reduzida	Voltado para frente	Criança pequena
B1	ISO/F2X	Altura Reduzida	Voltado para frente	Criança pequena
C	ISO/R3	Tamanho Integral	Voltado para trás	Criança pequena
D	ISO/R2	Tamanho Reduzido	Voltado para trás	Criança pequena
E	ISO/R1	–	Voltado para trás	Bebê
F	ISO/L1	Carrycot*	Voltado para a esquerda	Bebê
G	ISO/L2	Carrycot*	Voltado para a direita	Bebê

\*: Carrycot é um assento para bebês que pode ser fixado de lado e orientado de forma a permitir que o bebê durma. Para obter mais detalhes, consulte o fabricante do sistema de segurança para crianças ou o revendedor.

n **Confirmação do grupo de Massa corporal e da classe de Tamanho para sistemas de segurança para crianças ISOFIX correspondentes a legislação vigente.**

**1** Confirme o [Grupo de Massa Corporal] a partir do peso da criança (→P. 64)

(Ex. 1) Quando o peso for de 12 kg, [Grupo de massa corporal 0+]

(Ex. 2) Quando o peso for de 15 kg, [Grupo de massa corporal I]

**2** Confirmação da classe de Tamanho

Selecione a classe de Tamanho correspondente ao [Grupo de Massa Corporal] confirmado no passo **1** em [Adequabilidade do sistema de segurança para crianças para diversas posições de bancos] (→P. 78)\*.

(Ex. 1) Quando [Grupo de massa corporal 0+], a classe de tamanho correspondente é [C], [D], [E].

(Ex. 2) Quando [Grupo de massa corporal I], a classe de tamanho correspondente é [A], [B], [B1], [C], [D].

\*: No entanto as listagens marcadas com [X] não podem ser selecionadas, apesar de se enquadrarem na classe de tamanho correspondente na tabela de adequabilidade da [Posição ISOFIX do veículo].

- n Adequabilidade do sistema de segurança para crianças para diversas posições de bancos  
(Instalado usando ISOFIX [Sistema de segurança para crianças em conformidade com a legislação vigente])

As informações da tabela abaixo detalham a adequabilidade do sistema de segurança para crianças nas diversas posições de bancos.

- Banco traseiro

Grupos de massa corporal	Tamanho	Dispositivo	Posições ISOFIX posições	
			Direita	Esquerda
Cesto para bebê (Carrycot)	F	ISO/L1	X	X
	G	ISO/L2	X	X
0 Até 10 kg (0 - 9 meses)	E	ISO/R1	IL	IL
0+ Até 13 kg (0 - 2 anos)	E	ISO/R1	IL	IL
	D	ISO/R2	IL	IL
	C	ISO/R3	IL	IL
I 9 a 18 kg (9 meses - 4 anos)	D	ISO/R2	IL	IL
	C	ISO/R3	IL	IL
	B	ISO/F2	IUF*	IUF*
	B1	ISO/F2X	IUF*	IUF*
	A	ISO/F3	IUF*	IUF*

Legenda para a tabela acima:

- IUF: Adequado para sistemas de segurança para crianças voltados para frente ISOFIX de categoria universal aprovado para uso no grupo de massa corporal.
  - IL: Adequado para sistemas de segurança para crianças ISOFIX das categorias para “veículos específicos”, “restringidos” ou “semi-universal”, aprovados para uso nesse grupo de massa corporal.
  - X: Posição ISOFIX não adequada para sistemas de segurança para crianças ISOFIX no grupo de massa corporal e/ou nesta classe de tamanho.
- \*: Se o apoio para cabeça interferir na instalação do seu sistema de segurança para crianças e o apoio for passível de remoção, remova-o.
- I Ao usar o banco traseiro manual:  
Ajuste o encosto do banco na terceira posição de travamento a partir da posição mais para vertical.
  - I Ao usar o banco traseiro elétrico:  
Se houver uma folga entre o assento para criança e o encosto do banco, ajuste o encosto do banco até que haja um bom contato.
  - I Ao usar o banco traseiro do lado esquerdo para o sistema de segurança para crianças, não ocupe o banco traseiro central.
  - I Ao usar sistemas de segurança para crianças que não sejam da categoria “universal”, deve-se verificar cuidadosamente a adequabilidade do sistema junto ao fabricante do sistema de segurança para crianças e o revendedor desses assentos.

- n Adequabilidade do sistema de segurança para crianças para diversas posições de bancos  
(Instalado usando ISOFIX [Sistema de segurança para crianças em conformidade com a legislação vigente])

	Posição do banco			
	Banco dianteiro	Banco traseiro		
	Banco do passageiro	Direita	Esquerda	Central
Sistemas de segurança para crianças tamanho "i"	X	i-U	i-U	X

Legenda para a tabela acima:

- i-U: Adequado para sistemas de segurança para crianças "universal" Tamanho "i" voltados para frente e para trás.
- i-UF: Adequado apenas para sistemas de segurança para crianças "universal" Tamanho "i" voltados para frente.
- X: Posição de banco não adequada para sistemas de segurança para crianças "universal" Tamanho "i".
- I Se o apoio para cabeça interferir na instalação do seu sistema de segurança para crianças e o apoio for passível de remoção, remova-o.
- I Ao usar o banco traseiro manual:  
Ajuste o encosto do banco na terceira posição de travamento a partir da posição mais vertical.
- I Ao usar o banco traseiro elétrico:  
Se houver uma folga entre o assento para criança e o encosto do banco, ajuste o encosto do banco até que haja uma bom contato.
- I Ao usar o banco traseiro do lado esquerdo para o sistema de segurança para crianças, não ocupe o banco traseiro central.

## n Instalação com ancoragem rígida ISOFIX (Sistema de segurança para crianças ISOFIX)

Instale o sistema de segurança para crianças de acordo com o manual de operação que acompanha o sistema de segurança para crianças.

### 1 Ajuste o encosto do banco

#### ▶ Ao usar o banco traseiro elétrico

Se houver uma folga entre o assento para criança e o encosto do banco, ajuste o encosto do banco até que haja um bom contato.

#### ▶ Ao usar o banco traseiro manual

Puxando a alavanca, dobre o encosto do banco. Retorne o encosto do banco (posição mais vertical).

Ajuste o encosto do banco na terceira posição de travamento.

① Posição mais vertical

② Terceira posição de travamento

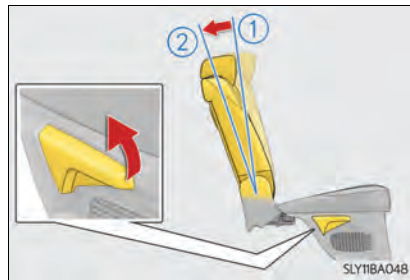

### 2 Se o apoio de cabeça interferir na instalação do sistema de segurança para crianças e puder ser removido, remova o apoio de cabeça. (→P. 168)

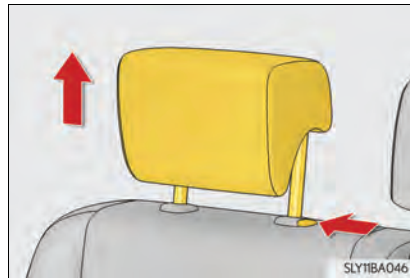

- 3** Verifique as posições das barras de fixação exclusivas e instale o sistema de segurança para crianças no banco.

As barras são instaladas na folga entre a almofada do banco e o encosto do banco.

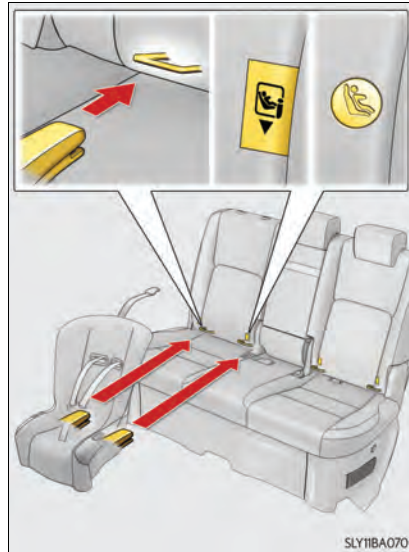

- 4** Após a instalação do sistema de segurança para crianças, mova-o para trás e para frente para certificar-se de que foi instalado firmemente.

### **!** ATENÇÃO

#### **n** Ao instalar o sistema de segurança para crianças

Observe as precauções abaixo.

A negligência poderá resultar em ferimentos graves ou fatais.

- I** Puxe e empurre o sistema de segurança em diferentes direções para certificar-se de que esteja fixado firmemente.
- I** Após fixar o sistema de segurança, jamais deslize ou recline o banco.
- I** Quando usar as ancoragens inferiores, certifique-se de que não existam objetos estranhos ao redor das ancoragens e de que o cinto de segurança não fique preso atrás do sistema de segurança para crianças.
- I** Observe as instruções de instalação do fabricante do sistema de segurança para crianças.
- I** Ao usar o banco traseiro do lado esquerdo para o sistema de segurança para crianças, não ocupe o banco traseiro central. Isso poderá prejudicar a função do cinto de segurança, tal como ser posicionado alto demais ou ficar encaixado frouxamente, o que poderá resultar em ferimentos graves ou fatais no caso de frenagem súbita ou acidente.





## Uso de um suporte de ancoragem (para cinta de retenção superior)

### n Suportes de ancoragem (para tira de retenção superior)

Suportes de ancoragem são fornecidos para as posições externas do banco traseiro.

Use os suportes de ancoragem para fixar a cinta de retenção superior.

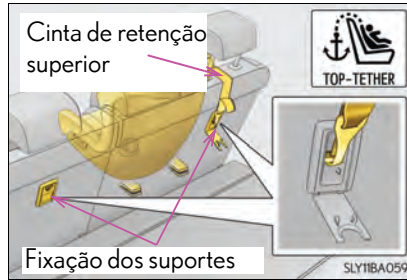

### n Fixação da cinta de retenção superior ao suporte de ancoragem

Instale o sistema de segurança para crianças de acordo com o manual de operação que acompanha o sistema de segurança para crianças.

- 1 Ajuste o apoio de cabeça na posição mais para cima.

Se o apoio de cabeça interferir na instalação do sistema de segurança para criança ou da cinta de retenção superior, e o apoio de cabeça puder ser removido, remova o apoio de cabeça. (→P.168)

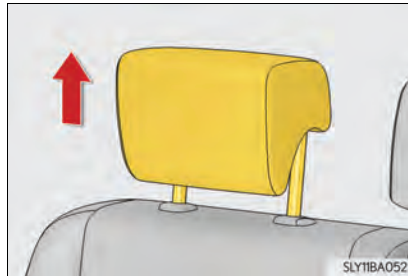

- 2 Abra a tampa do suporte de ancoragem, encaixe o gancho no suporte de ancoragem e aperte a cinta de retenção superior.

Certifique-se de que a cinta de retenção superior esteja presa firmemente.

Ao instalar o sistema de segurança para crianças com o apoio de cabeça levantado, certifique-se de que a cinta de retenção superior passe por baixo do apoio de cabeça.

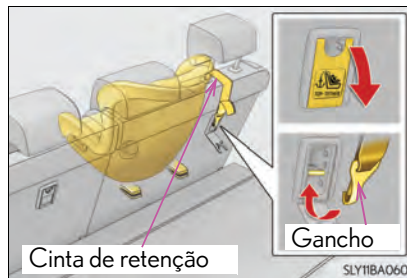

 **ATENÇÃO****n Ao instalar o sistema de segurança para crianças**

Observe as precauções abaixo.

A negligência poderá resultar em ferimentos graves ou fatais.

- | Fixe firmemente a cinta de retenção superior e confirme que o cinto não está torcido.
- | Não fixe a cinta de retenção superior de outra forma a não ser no suporte de ancoragem.
- | Puxe e empurre o sistema de segurança em diferentes direções para certificar-se de que esteja fixado firmemente.
- | Após fixar o sistema de segurança, jamais deslize ou recline o banco.
- | Observe as instruções de instalação do fabricante do sistema de segurança para crianças.
- | Ao instalar o sistema de segurança para crianças com o apoio de cabeça levantado, depois que o apoio de cabeça estiver levantado e o suporte de ancoragem estiver fixado, não abaixe o apoio de cabeça.

 **NOTA****n Suportes de ancoragem (para tira de retenção superior)**

Quando não estiver em uso, certifique-se de fechar a tampa. Se permanecer aberta, a tampa pode ser danificada.

## Precauções com gases de escapamento

Os gases do escapamento contém substâncias nocivas ao corpo humano se inaladas.

### ATENÇÃO

Os gases do escapamento contém monóxido de carbono (CO), uma substância nociva, incolor e inodora. Observe as precauções abaixo.

A falha em obedecer essas precauções pode permitir a entrada dos gases de escapamento no veículo, o que pode causar acidentes devido à tontura; pode levar a morte, ou causar sérios danos à saúde.

#### **n Aspectos importantes relacionados à direção**

- | Mantenha a tampa traseira fechada.
- | Se sentir cheiro de gases no veículo, mesmo quando a tampa traseira estiver fechada, abra os vidros e leve o veículo para inspeção na Concessionária Autorizada Lexus logo que possível.

#### **n Ao estacionar**

- | Se o veículo não estiver bem ventilado ou em uma área fechada, como uma garagem, desligue o motor.
- | Não deixe o veículo durante um longo período com o motor funcionando.  
Se isto não puder ser evitado, estacione o veículo em uma área aberta e certifique-se de que os gases do escapamento não entrem no veículo.

#### **n Escapamento**

O sistema de escapamento deve ser verificado periodicamente. Se houver algum furo ou trinca resultante de corrosão, danos em alguma emenda ou ruídos anormais no escapamento, providencie a inspeção do veículo em uma Concessionária Autorizada Lexus.

## Sistema imobilizador do motor

As chaves do veículo possuem um chip transponder integrado que impede a partida do motor se a chave não for registrada anteriormente no computador de bordo do veículo.

**Ao sair do veículo, jamais deixe as chaves no seu interior.**

Este sistema foi projetado para ajudar a prevenir o roubo do veículo, mas não garante a segurança absoluta contra todas tentativas de roubo do veículo.

A luz indicadora de segurança pisca após o desligamento do botão de partida, para indicar que o sistema está funcionando.

A luz indicadora para de piscar após o botão de partida ser colocado na posição ACC (Acessórios) ACC (Acessórios) ou ON (Ligado), para indicar que o sistema foi cancelado.

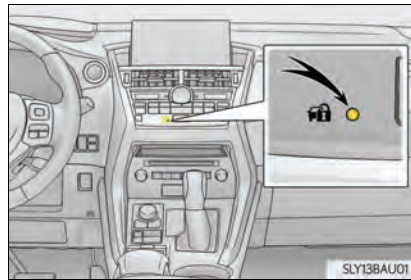

### n Manutenção do sistema

O veículo possui um sistema do imobilizador do motor livre de manutenção.

### n Condições que poderão causar impropriedade no sistema

- l Se a chave estiver em contato com objeto metálico.
- l Se a chave estiver próxima ou tocando uma chave registrada no sistema de segurança (chave com chip transponder integrado) de outro veículo.

Este equipamento está homologado pela ANATEL de acordo com os procedimentos regulamentados pela Resolução 242/2000 e atende aos requisitos técnicos aplicados. Este equipamento opera em caráter secundário, isto é, não tem direito a proteção contra interferência prejudicial, mesmo de estações do mesmo tipo, e não pode causar interferência a sistemas operando em caráter primário.



 NOTA

**n Para assegurar que o sistema funcione corretamente**

Não modifique ou remova o sistema. A remoção ou modificações não autorizadas poderão não garantir a operação correta do sistema.

## Sistema de duplo travamento\*

O acesso não autorizado ao veículo é impedido pela desabilitação do destravamento da porta tanto por dentro como por fora do veículo.

Nos veículos que utilizam este sistema há etiquetas nos vidros de ambas as portas dianteiras.

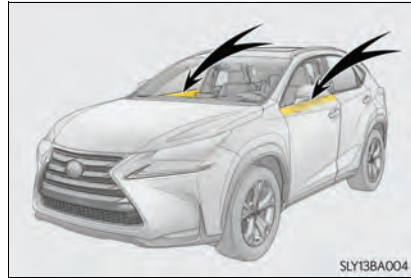

### Ativar o sistema de duplo travamento

Desligue o botão de partida, peça que todos os passageiros saiam do veículo e verifique se todas as portas estão fechadas.

Usando a função de entrada:

Toque a área do sensor na maçaneta externa da porta duas vezes no período de 5 segundos.

Usando o controle remoto:

Pressione  duas vezes no período de 5 segundos.

### Cancelar o sistema de duplo travamento

Usando a função de entrada: Segure a maçaneta externa da porta.

Usando o controle remoto: Pressione  .

### ATENÇÃO

#### n Precauções quanto ao sistema de duplo travamento

Nunca acione o sistema de duplo travamento quando houver ocupantes no veículo, visto nenhuma das portas poderá ser aberta por dentro do veículo.

\*: Se equipado

## Alarme

### O alarme

- alarme utiliza luz e sons para alertar quando uma intrusão for detectada.
- alarme irá disparar nas seguintes situações:
  - l Uma porta travada é destravada ou aberta sem o uso da função de entrada (se equipado), do controle remoto ou da chave mecânica. (As portas irão travar automaticamente novamente).
  - l ○ capô for aberto.
  - l ○ sensor de intrusão detectar algum movimento no interior do veículo. (Um intruso entrar no veículo). (se equipado)
  - l ○ sensor de inclinação detectar alteração na inclinação do veículo. (se equipado)
  - l Se alguma das janelas estiver quebrada. (se equipado)

### Configuração do sistema de alarme

Feche as portas e o capô, e trave todas as portas utilizando a função de entrada (se equipado) ou o controle remoto. O sistema será ativado automaticamente após 30 segundos.

Exceto para Malásia e África do Sul, o alarme também pode ser configurado para usar a chave mecânica.

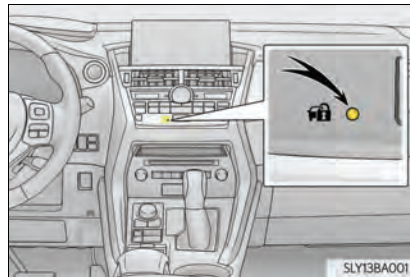

A luz indicadora de segurança muda de acesa para piscando quando o sistema está ativado.

### Desativar ou cessar o alarme

Execute uma das ações abaixo para desativar ou cessar o alarme:

- l Destrave as portas usando a função de entrada (se equipado) ou o controle remoto.
- l Acione o botão de partida para o modo ACC (Acessórios) ou ON (Ligado) ou acione a partida no motor. (O alarme será desativado ou interrompido após alguns segundos).

**n Manutenção do sistema**

O veículo possui um sistema de alarme livre de manutenção.

**n Itens a serem inspecionados antes do travamento do veículo**

Para evitar o disparo acidental do alarme e o roubo do veículo, certifique-se de que:

- | Não haja ocupantes no veículo.
- | Os vidros e teto solar (se equipados) devem estar fechados antes da ativação do alarme.
- | Não haja objetos de valor ou objetos pessoais deixados no veículo.

**n Disparo do alarme**

O alarme poderá disparar nas situações abaixo:  
(Desligar o alarme irá desativar o sistema).

- | Uma pessoa dentro do veículo abre uma porta ou o capô ou destrava o veículo usando um botão de trava interno.

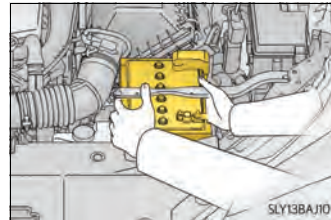

- | Se a bateria for recarregada ou substituída quando o veículo estiver travado. (→P. 485)

**n Operação do alarme**

Nos seguintes casos, dependendo da situação, a porta trava automaticamente para evitar a entrada imprópria no veículo:

- | Uma pessoa que permaneceu no veículo destrava a porta e o alarme é ativado.
- | Enquanto o alarme é ativado, uma pessoa que permaneceu no veículo destrava a porta.
- | Ao recarregar ou substituir a bateria.

**⚠ NOTA****n Para assegurar que o sistema funcione corretamente**

Não modifique ou remova o sistema. A remoção ou modificações não autorizadas poderão não garantir a operação correta do sistema.



## Sensor de intrusão e sensor de inclinação (se equipado)

- l O sensor de presença detecta um intruso, ou movimento no veículo.
- l O sensor de inclinação detecta alterações na inclinação do veículo, como quando o veículo é rebocado.

Este sistema foi projetado para dissuadir e impedir o roubo de veículo, mas não garante a segurança absoluta contra todas as intrusões.

### n Configuração do sensor de presença e sensor de inclinação

Ambos sensores de presença e de inclinação são reativados automaticamente, ao ativar-se o alarme. (→P. 89)

### n Cancelamento do sensor de presença e sensor de inclinação

Se você deixar animais de estimação ou outras coisas móveis dentro do veículo, certifique-se de desativar o sensor de intrusão e o sensor de inclinação antes de configurar o alarme, pois o alarme responderá ao movimento dentro do veículo.

- 1 Pressione o botão de partida, deixando-o no modo OFF.
- 2 Pressione o interruptor de cancelamento do sensor de presença e do sensor de inclinação.

Uma mensagem será apresentada no visor multifunção no conjunto dos instrumentos.

O sensor de intrusão e o sensor de inclinação serão revertidos ao estado armado sempre que o botão de partida for colocado no modo ON (Ligado).



### n Cancelamento e reabilitação automática do sensor de intrusão e sensor de inclinação

- l O alarme ainda estará armado mesmo quando o sensor de intrusão e o sensor de inclinação estiverem cancelados.
- l Após o cancelamento do sensor de intrusão e do sensor de inclinação, pressionar o botão de partida ou destravar as portas usando a função de entrada ou o controle remoto reativará o sensor de intrusão e o sensor de inclinação.
- l Ambos sensores de presença e de inclinação são reativados automaticamente assim que o alarme for reativado.

**n Considerações sobre a detecção do sensor de presença**

O sensor poderá disparar o alarme nas situações abaixo:

- I Houver pessoas ou animais dentro do veículo.

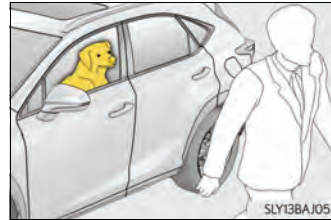

- I Um vidro ou o teto solar (se equipado) for aberto.

Neste caso, o sensor poderá detectar conforme abaixo:

- Vento ou o movimento de objetos, tais como folhas e insetos dentro do veículo
- Ondas ultrassônicas emitidas a partir de dispositivos como sensores de intrusão de outros veículos
- O movimento de pessoas do lado de fora do veículo.

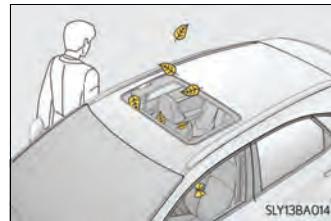

- I Se houver itens instáveis no veículo, como acessórios soltos ou roupas penduradas nos ganchos para roupas.



- I O veículo estiver estacionado em um local onde ocorrem vibrações extremas ou ruído, como em uma garagem de estacionamento.

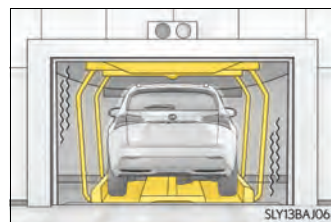

**n Considerações sobre a detecção do sensor de inclinação**

- sensor poderá disparar o alarme nas situações abaixo:
  - l Transporte do veículo através de balsas, carreta, trem, etc.
  - l Veículo estacionado em uma garagem de estacionamento.
  - l Veículo estiver no interior de um lava-rápido que mova o veículo.
  - l Perda de pressão de ar em algum pneu.
  - l Levantamento do veículo.
  - l Terremoto ou crateras na pista.
  - l Carga carregada ou descarregada do suporte do bagageiro de teto.

**! NOTA****n Para garantir que o sensor de presença funcione corretamente**

- l Não pulverize aromatizadores de ar ou outros produtos diretamente nos orifícios dos sensores.

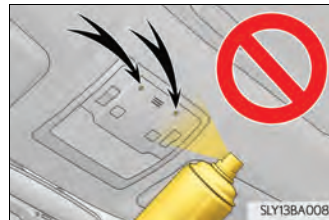

- l Para garantir o funcionamento correto dos sensores, não os toque ou os cubra.



- l Instalar acessórios que não sejam peças autênticas da Lexus ou deixar objetos entre o banco do motorista e o banco do passageiro dianteiro podem reduzir o desempenho de detecção.

## Equipamento antifurto obrigatório\*

Em cumprimento ao quanto dispõem a Resolução nº 245, editada em 27.7.2007 pelo Conselho Nacional de Trânsito - CONTRAN e normas posteriores, a Lei nº 9.503 de 23.9.1997 e a Lei Complementar nº 121 de 9.2.2006, este veículo encontra-se equipado com equipamento antifurto obrigatório dotado de tecnologias GSM (Sistema Global para Comunicações Móveis), GPRS (Serviço de Rádio de Pacote Geral) e GPS (Sistema Global de Posicionamento), as quais, conjugadas, permitem o envio e a recepção de dados e informações através de uma rede de telefonia móvel e também a determinação da posição do equipamento antifurto obrigatório instalado no veículo com o emprego de uma constelação de satélites.

O equipamento antifurto obrigatório encontra-se apto para seu adequado funcionamento, **mas a sua ativação completa dependerá de infraestrutura a ser desenvolvida pelo órgão competente e após, dependerá ainda de prévia habilitação** pelo proprietário do veículo, mediante a contratação de serviços prestados por empresa devidamente certificada pela Agência Nacional de Telecomunicações - ANATEL e pelo Departamento Nacional de Trânsito - DENATRAN.

No entanto, a depender do teor técnico da regulamentação a ser emitida pelo CONTRAN, poderá haver ou não a necessidade de que o cliente Lexus retorne com o seu veículo à Concessionária Autorizada Lexus para ajustes no sistema visando o seu funcionamento adequado.

Caso haja a necessidade de retorno, a Concessionária Autorizada Lexus entrará em contato para agendamento do retorno.

\*: Se equipado

**n Certificações do equipamento antifurto obrigatório**

Este produto está homologado pela ANATEL de acordo com os procedimentos regulamentados pela Resolução 242/2000 e atende aos requisitos técnicos aplicados.



Para maiores informações, consulte o site da ANATEL - [www.anatel.gov.br](http://www.anatel.gov.br)



**2. Painel de instrumentos**

Luzes de advertência e indicadores .....	98
Instrumentos e medidores .....	103
Mostrador multifunção .....	107
Visor HUD (Projeção no para-brisa) .....	113
Informações sobre consumo de combustível .....	120





## Luzes de advertência

As luzes de advertência alertam o motorista para impropriedades ou suspeita de problemas em algum sistema do veículo.

* <sub>1</sub> 	Luz de advertência do sistema de freio (→P. 454)	* <sub>1,3</sub> 	Luz de advertência do PCS (→P. 455) (se equipado)
* <sub>2</sub> 	Carregamento da luz de advertência do sistema (→P. 454)	* <sub>1</sub> 	Luz indicadora de patinação (→P. 455)
* <sub>2</sub> 	Luz de advertência de baixa pressão do óleo (→P. 454)	* <sub>1,3</sub> 	Indicador de operação do freio auxiliar (→P. 456)
* <sub>2</sub> 	Luz indicadora de alta temperatura do líquido de arrefecimento (→P. 454)	* <sub>3</sub> 	Indicador do freio de estacionamento (→P. 456)
* <sub>1</sub> 	Luz de advertência do sistema de freio (→P. 454)		Luz de advertência de baixo nível de combustível (→P. 456)
* <sub>1</sub> 	Luz indicadora de falha (→P. 455)		Luz de aviso do cinto de segurança do motorista e passageiro dianteiro (→P. 456)
* <sub>1</sub> 	Luz de advertência do sistema de airbag (→P. 455)	* <sub>4</sub> 	Luz de aviso do cinto de segurança dos passageiros traseiros (→P. 456) (se equipado)
* <sub>1</sub> 	Luz de advertência do sistema do ABS (→P. 455)	* <sub>1</sub> 	Luz de advertência principal (→P. 456)
* <sub>1</sub> 	Luz de advertência do sistema de direção elétrica (→P. 455)	* <sub>1</sub> 	Luz de advertência de pressão dos pneus (→P. 457) (se equipado)
* <sub>1</sub> 	Luz de advertência do sistema de direção elétrica (→P. 455)	* <sub>2</sub> 	Luz de advertência do Sistema de Neutralização do Freio/Controle de Partida-Funcionamento (→P. 457)

- \*1: Essas luzes se acenderão quando o botão de partida for colocado no modo ON (Ligado) para indicar que uma verificação do sistema está sendo realizada. As luzes se apagarão após a partida do motor ou após alguns segundos. Pode haver uma irregularidade no funcionamento de um sistema se as luzes não acenderem ou não se apagarem. Providencie a inspeção do veículo em uma Concessionária Autorizada Lexus.
- \*2: Essa luz acende no visor multifunção.
- \*3: Essa luz pisca para indicar uma irregularidade no funcionamento.
- \*4: Essa luz acende no painel central.

## Indicadores

Os indicadores informam o motorista sobre a condição dos diversos sistemas do veículo.

	Indicador do sinalizador de direção (→P. 209)		Indicador "ECO" (→P. 302)
	Indicador da lanterna traseira (→P. 217)		Indicador "SPORT" (→P. 302)
		(se equipado)	
	Indicador do farol alto (→P. 219)		Indicador "SPORT S" (→P. 302)
		(se equipado)	
	Indicador do farol alto automático (→P. 222)		Indicador "SPORT S+" (→P. 302)
(se equipado)		(se equipado)	
	Indicador dos faróis de neblina (→P. 226)		Indicador do radar de controle de velocidade (→P. 245, 257)
(se equipado)		(se equipado)	
	Indicador da lanterna de neblina (→P. 226)		Indicador "SET" do controle de velocidade (→P. 245, 257, 271)
(se equipado)		(se equipado)	
	Indicador de condução ECO (→P. 111)		Indicador do controle de velocidade de cruzeiro (→P. 245, 257, 271)
*1		(se equipado)	

<p>*8</p>  <p>(se equipado)</p>	Indicador LDA (→P. 275)		Indicador do freio de estacionamento (→P. 211, 212)
<p>*8</p>  <p>(se equipado)</p>	Indicador de controle da direção (→P. 275)	<p>*1</p> 	Indicador de retenção do freio em espera (→P. 214)
<p>(se equipado)</p> 	Indicador do sensor do sistema Lexus de assistência a estacionamento (→P. 285)	<p>*1</p>  <p>(Apenas modelos AWD)</p>	Indicação de travamento da tração em todas as rodas (→P. 311)
<p>*1,2</p> 	Luz indicadora de patinação (→P. 307)	<p>*1</p> 	Indicador de retenção do freio acionada (→P. 214)
<p>*1</p> 	Indicador VSC OFF (DES-LIGADO) (→P. 308)	<p>*4,8</p> 	Indicador de baixa temperatura externa (→P. 103)
<p>*1,3</p>  <p>(se equipado)</p>	Luz de advertência do PCS (→P. 314)	<p>*5,6</p>  <p>(se equipado)</p>	Indicadores dos espelhos externos BSM (→P. 319)
<p>*1,8</p>  <p>(se equipado)</p>	Indicador de parada e partida (→P. 239)	<p>*7</p> 	Indicador de segurança (→P. 86, 89)
<p>*1,8</p>  <p>(se equipado)</p>	Indicador de cancelamento de Parada e Partida (→P. 240)	<p>*1,7</p>  <p>(se equipado)</p>	Indicador "PASSENGER AIR BAG" (→P. 58)

\*1: Essas luzes se acenderão quando o botão de partida for colocado no modo ON (Ligado) para indicar que uma verificação do sistema está sendo realizada. As luzes irão apagar após a partida do motor, ou após alguns segundos. Pode haver uma irregularidade no funcionamento de um sistema se as luzes não acenderem ou não se apagarem. Providencie a inspeção do veículo em uma Concessionária Autorizada Lexus.

\*2: A luz irá acender para indicar que o sistema está funcionando.

\*3: A luz acende quando o sistema é desativado.

- \*4: Quando a temperatura externa for de aproximadamente 3 °C ou abaixo, o indicador piscará por aproximadamente 10 segundos e permanecerá aceso em seguida.
- \*5: A fim confirmar a operação, os indicadores BSM do espelho retrovisor acendem nas seguintes situações:
- Quando o botão de partida estiver no modo ON (Ligado) e o interruptor principal do BSM estiver posicionado em LIGADO.
  - Quando o interruptor principal BSM é posicionado para LIGADO quando o botão de partida está no modo ON (Ligado).
- Se o sistema estiver funcionando corretamente, os indicadores BSM do espelho retrovisor externo irão apagar após alguns segundos.
- Se os indicadores do espelho retrovisor externo BSM não acenderem ou não se apagarem, é possível que haja uma falha no sistema.
- Se isto ocorrer, solicite uma inspeção do veículo em uma Concessionária Autorizada Lexus.
- \*6: Essa luz acende nos espelhos retrovisores externos.
- \*7: Essa luz acende no painel central.
- \*8: Essa luz acende no visor multifunção.

 **ATENÇÃO****n Se uma luz de advertência do sistema de segurança não acender**

Se uma luz do sistema de segurança, como as luzes de advertência do sistema ABS e do sistema de airbag não acender após a partida do motor, é possível que esses sistemas não estejam disponíveis para ajudar a proteger você em caso de acidente, podendo resultar em ferimentos graves ou fatais. Neste caso, providencie a inspeção do veículo em uma Concessionária Autorizada Lexus imediatamente.

## Instrumentos e medidores



- ① Medidor de temperatura do líquido de arrefecimento do motor  
Apresenta a temperatura do líquido de arrefecimento do motor
- ② Tacômetro  
Apresenta a rotação do motor em rpm
- ③ Cor de fundo do modo de condução  
A cor de fundo muda de acordo com o modo de condução. (→P. 302)
  - Modo esportivo: Vermelho
  - Modo econômico: Azul
 Quando em modo Normal, a cor de fundo é preta.
- ④ Temperatura externa  
Exibe a temperatura externa na faixa de  $-40^{\circ}\text{C}$  a  $50^{\circ}\text{C}$ . O indicador de baixa temperatura externa acende quando a temperatura ambiente é de  $3^{\circ}\text{C}$  ou abaixo.
- ⑤ Mostrador da posição e faixa de mudança de marchas  
Exibe a posição de marcha selecionada ou a faixa de mudança selecionada (→P. 204)
- ⑥ Velocímetro  
Apresenta a velocidade do veículo
- ⑦ Medidor de combustível  
Apresenta a quantidade de combustível restante no reservatório
- ⑧ Visor multifunção  
Apresente ao motorista diversos dados relacionados ao veículo (→P. 107)  
Exibe mensagens de advertência no caso de uma irregularidade no funcionamento (→P. 461)

- ⑨ Hodômetro, hodômetro parcial e visor de informações necessárias à manutenção (se equipado)

Hodômetro:

Apresenta a distância total percorrida pelo veículo

Hodômetro parcial:

Apresenta a distância percorrida pelo veículo desde a última reinicialização.

Os odômetros parciais “A” e “B” podem ser usados para registrar distâncias diferentes separadamente.

Informações de manutenção necessária:

Exibe a distância remanescente até a próxima troca de óleo do motor.

- Exibe as informações de manutenção necessária quando o botão de partida está no modo ON (Ligado).
- Essas informações podem ser reinicializadas a partir da “tela de configurações” do visor multifunção.  
(→P.107)

### Alteração do visor

Alterna entre as telas do hodômetro, hodômetro parcial e dos visores de informações necessárias à manutenção (se equipados). Quando o hodômetro parcial é exibido, se o botão for mantido pressionado o hodômetro será zerado.

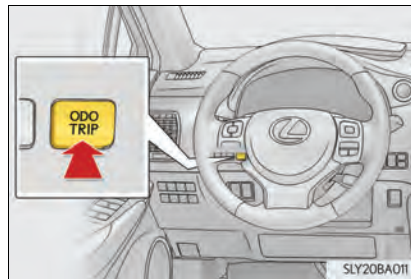

### Controle de iluminação do painel de instrumentos

A intensidade da iluminação do painel de instrumentos pode ser ajustada.

- ① Mais escuro
- ② Mais claro

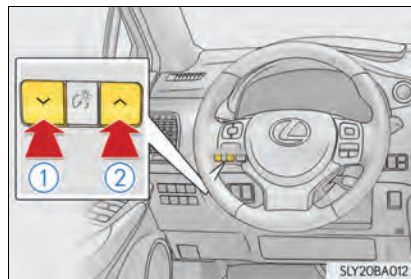

**n Os instrumentos e mostradores irão acender quando**

○ botão de partida deve estar posicionado no modo ON (Ligado).

**n Ajuste de brilho do painel de instrumentos**

Os níveis de brilho do painel de instrumentos quando as lanternas traseiras estão ligadas e desligadas podem ser ajustados individualmente. No entanto, quando o ambiente ao redor estiver claro (luz do dia etc.), ligar as lanternas traseiras não mudará o brilho do painel de instrumentos.

**n Temperatura externa**

- l Nas situações abaixo, a temperatura externa correta poderá não ser apresentada ou o mostrador poderá demorar mais que o normal para ser alterado.
  - Ao parar ou conduzir em baixas velocidades (abaixo de 20 km/h)
  - Quando a temperatura externa é alterada repentinamente (entrada/saída de garagem, túnel, etc.)
- l Quando "--" ou "E" for exibido, é possível que o sistema esteja apresentando irregularidade no funcionamento.
 

Leve o veículo à Concessionária Autorizada Lexus.

**n Tela instantânea**

Em algumas situações, uma tela instantânea será exibida temporariamente no visor multifunção ou na tela de informações do hodômetro/odômetro parcial/informações de manutenção necessária.

A função da tela instantânea pode ser ligada/desligada. (→P. 508)

**n Monitor de cristal líquido**

Pequenas manchas ou manchas de luz podem aparecer no visor. Este fenômeno é característico em visores de cristal líquido, e não há problemas em continuar o uso do visor.

**n Personalização**

A tela do instrumento pode ser personalizada no visor multifunção. (Dispositivos que podem ser personalizados: →P. 508)

**⚠ ATENÇÃO**

**n Visor multifunção em baixas temperaturas**

Deixe o interior do veículo aquecer antes de utilizar a tela de informações de cristal líquido. Em temperaturas extremamente baixas, a tela de informações poderá responder lentamente, e as alterações do mostrador podem apresentar atraso.

Por exemplo, há um retardo entre a mudança feita pelo motorista e o novo número de marcha que aparece no visor. Esse retardo pode fazer com que o motorista reduza a marcha, causando uma frenagem rápida e excessiva do motor e possivelmente um acidente, resultando em ferimentos graves ou fatais.



## NOTA

**n Para evitar danos ao motor e a seus componentes**

- | Não permita que o ponteiro do tacômetro entre na zona vermelha, que indica rotação máxima do motor.
- | O motor pode estar superaquecendo se o medidor de temperatura do líquido de arrefecimento do motor estiver na área vermelha (H); ou a mensagem “Temperatura Alta Refrigerante do Motor” for exibida no visor multifunção. Neste caso, pare imediatamente o veículo em um local seguro e verifique o motor quando estiver totalmente frio. (→P. 487)



## Visor multifunção

### Conteúdo do visor

O visor multifunção apresenta ao motorista diversos dados do veículo.

#### I Ícones de menu

Mostram as informações a seguir quando um ícone é selecionado. (→P.108)

Algumas das informações podem ser exibidas automaticamente, dependendo da situação.



Informações de condução

Selecione para exibir diversos dados de condução. (→P.109)



Visor vinculado ao sistema de navegação (se equipado)

Selecione para exibir as informações a seguir vinculadas ao sistema de navegação.

- Orientação da rota
- Tela da bússola (norte para cima/direção para cima)



Visor vinculado ao sistema de áudio (se equipado)

Selecione para permitir a seleção de uma fonte de áudio ou trilha na tela, usando os interruptores de controle do medidor.



Controle de velocidade com radar dinâmico (se equipado)/Controle de velocidade com radar dinâmico com faixa de velocidade completa (se equipado)/Controle de velocidade (se equipado)



Selecione para exibir informações do controle de velocidade com radar dinâmico/controle de velocidade, quando o sistema for utilizado. (→P. 245, 257, 271)

O ícone exibido muda, dependendo do sistema utilizado.



LDA (Alerta de Desvio da Pista com controle de direção)

(se equipado)

Se ativado, a condição operacional do LDA (Alerta de Desvio da Pista com controle de direção) também poderá ser exibida. (→P. 275)



Tela de mensagem de advertência

Selecione para exibir mensagens de advertência e ações a serem tomadas se uma irregularidade no funcionamento for detectada. (→P. 461)



Informações do sistema de Parada e Partida (se equipado)

Podem exibir a condição de operação do sistema de Parada e Partida.



Tela de configurações

Selecione para alterar as configurações de tela dos medidores. (→P. 508)

- I Sensor do sistema de assistência de estacionamento Lexus (se equipado)  
Exibe automaticamente quando o sistema está sendo utilizado. (→P. 285)

### Operação dos interruptores de controle dos medidores

O visor multifunção é acionado usando os interruptores de controle dos medidores.

- ① Selecione um item/mudar páginas
- ② Enter/Set
- ③ Volta para a tela anterior
- ④ Pressionar:  
Exibe a tela registrada

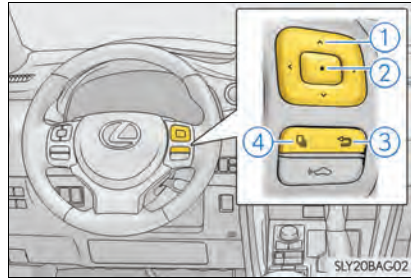





Quando nenhuma tela tiver sido registrada, a tela de informações de condução será apresentada.

Pressionar e manter pressionado:

Registra a tela atualmente exibida para (→P. 508)

A tela de confirmação de registro é apresentada. Se não for possível registrar a tela selecionada, uma mensagem de falha no registro será apresentada.

## Informações de condução

Os itens exibidos podem ser alternados pressionando-se  ou  dos interruptores de controle dos medidores para selecionar  e pressionando  ou .

n **Consumo atual de combustível\*1**

Apresenta a faixa de consumo atual de combustível

n **Consumo médio de combustível (após zerar\*2/após a partida/após o reabastecimento)\*1**

Apresenta o consumo médio de combustível desde que a função foi zerada, a partida do motor foi acionada e o veículo foi reabastecido, respectivamente

Utilize o consumo médio de combustível apresentado como referência.

n **Velocidade média do veículo (após zerar\*2/após a partida)\*1**

Apresenta a velocidade média do veículo desde que a função foi zerada e a partida do motor foi acionada, respectivamente

n **Tempo decorrido (após zerar\*2/após a partida)\*1**

Apresenta o tempo decorrido desde que a função foi zerada e a partida do motor foi acionada, respectivamente

n **Distância (faixa de condução/após a partida)\*1**

Apresente a distância máxima estimada que pode ser percorrida com a quantidade de combustível remanescente e a distância percorrida após a partida do motor ser acionada, respectivamente.

- Esta distância é calculada conforme o seu consumo médio de combustível. Como resultado, a autonomia real poderá ser diferente do valor apresentado.
- Quando somente uma pequena quantidade de combustível for adicionada ao reservatório, o mostrador poderá não ser atualizado.

Ao reabastecer, desligue o botão de partida. Caso o veículo seja reabastecido sem desligar o botão de partida, o visor pode não ser atualizado.

n **Mostrador da Zona Indicadora de Condução Eco**

→P. 111

n **Medidor de Intensificação/Medidor de Temperatura do Óleo/Medidor de Pressão do Óleo (se equipado)**

Medidor de Intensificação:

Mostra a pressão no coletor de admissão. A tela muda de cor quando a pressão ajustada é excedida.

Medidor de Temperatura do Óleo:

Apresenta a temperatura do óleo do motor. A tela pisca quando a temperatura do óleo do motor ultrapassa 140°C.

Medidor de Pressão do Óleo:

Apresenta a pressão do óleo para o interior do motor. Uma alarme sonoro soa e uma mensagem de advertência é exibida quando a pressão do óleo fica baixa. (→P. 461)

Dependendo das condições da estrada, da temperatura, da velocidade do veículo etc., a condição real do veículo na tela de exibição poderá diferir.

Use a tela de exibição como uma referência.

n **Monitor G (se equipado)**

Apresenta as forças de aceleração das partes frontal, posterior, esquerda e direita do veículo. Apresenta também o ângulo de giro do volante de direção, a pressão do óleo do freio, a abertura do acelerador.

- As condições reais do veículo podem diferir em relação àquelas mostradas na tela de exibição, dependendo das condições da estrada, da temperatura externa, da velocidade do veículo etc..

Use a tela de exibição como uma referência.

- Se o terminal da bateria for desconectado e reconectado, a exibição do volume de esterçamento poderá ser desativada temporariamente. Após conduzir o veículo durante algum tempo, a tela será ativada.

n **Pressão de inflagem dos pneus (se equipado)**

Apresenta a pressão de inflagem de cada pneu.

Veículos com um pneu reserva compacto: A pressão de inflagem do pneu reserva compacto não será apresentada.

n **Monitor desligado**

Uma tela em branco é apresentada

\*1: Apresentado quando o item está definido para "Info do Motorista 1" ou "Info do Motorista 2". (→P. 508)

\*2: A função pode ser reiniciada pressionando o  dos interruptores de controle dos medidores por mais de 1 segundo quando o item a ser reiniciado for exibido.

Se houver mais de um item que possa ser exibido, a tela de seleção do item será apresentada.

## Informações do sistema de Parada e Partida (se equipado)

- n **Configurações do sistema de Parada e Partida**  
→P. 239
- n **Tempo de Parada da Marcha Lenta**  
Apresente o tempo atual de parada da marcha lenta (Tempo de parada do motor devido ao sistema de Parada e Partida)
- n **Tempo de Parada da Marcha Lenta (após zerar/após a partida)**  
Apresenta o tempo total de parada da marcha lenta (tempo de parada do motor por meio do sistema de Parada e Partida) após zerar e acionar a partida do motor.
- n **Economia de combustível do Tempo de Parada da Marcha Lenta (após zerar/após a partida)**  
Apresenta as economias de combustível (referência) durante o tempo de parada da marcha lenta após zerar e acionar a partida do motor.

## n Indicador de Condução ECO

- ① Luz Indicadora de Condução ECO  
Durante a aceleração amigável (condução Econômica), a Luz Indicadora de Condução ECO acenderá. Quando a aceleração exceder a Zona de condução Econômica ou quando o veículo parar, a luz se apaga.
- ② Mostrador da Zona Indicadora de Condução Eco  
Sugere a Zona de condução Econômica com a razão de condução Econômica atual com base na aceleração.
- ③ Razão de condução Eco baseada na aceleração  
Se a aceleração exceder a Zona de condução Econômica, o lado direito do Visor da Zona do Indicador de Condução Econômica se acenderá.  
Quando isso ocorrer, a Luz Indicadora de Condução Econômica se apagará.
- ④ Zona de condução Eco



- Indicador de Condução ECO não funcionará nas seguintes condições:
    - l A alavanca de mudança de marchas está em qualquer posição, exceto D.
    - l Uma interruptor de mudança de marcha no volante de direção é acionado.
    - l Nem o modo de condução normal nem o modo de condução Econômica está selecionado. (→P. 302)
    - l A velocidade do veículo for aproximadamente 130 km/h ou superior.
- As configurações do exibição e não exibição da Luz Indicadora de Condução ECO pode ser alterada.

**n Suspensão da tela de configurações**

Nas situações a seguir, a tela de configurações usando os interruptores de controle dos medidores será suspensa.

- | Quando uma mensagem de advertência aparecer no visor multifunção
- | Quando o veículo começar a se movimentar

**n Pressão de inflagem dos pneus (se equipado)**

| Pode levar alguns minutos até que a inflagem dos pneus seja exibida depois que o botão de partida for posicionado no modo ON (Ligado). E também pode-se levar alguns minutos até que a inflagem dos pneus seja exibida, depois de um ajuste de inflagem dos pneus.

| “---” pode ser exibido se as informações dos pneus não puder ser determinada devido a condições desfavoráveis de ondas de rádio.

| A inflagem dos pneus varia de acordo com a temperatura. Os valores exibidos também podem ser diferentes dos valores medidos usando um inflador de pressão de pneu.

**n Ao desconectar e reconectar os terminais da bateria**

As informações de condução serão redefinidas.

**n Visor de cristal líquido**

→P.105

**ATENÇÃO****n Cuidados durante a configuração dos visores**

Certifique-se de que o veículo esteja estacionado em um local com ventilação adequada, uma vez que é necessário que o motor esteja em funcionamento durante a configuração do visor. Em um local fechado, como em uma garagem, poderá haver acúmulo e entrada de gases no veículo incluindo o monóxido de carbono (CO) que é nocivo. Isto poderá resultar em morte ou riscos graves à saúde.

**NOTA****n Visor multifunção em baixas velocidades**

Deixe o interior do veículo aquecer antes de utilizar a tela de informações de cristal líquido. Em temperaturas extremamente baixas, a tela de informações poderá responder lentamente, e as alterações do mostrador podem apresentar atraso.

**n Durante a configuração dos visores**

Para evitar a descarga da bateria, certifique-se de que o motor esteja funcionando durante a configuração dos dispositivos do visor.

## Visor HUD (Projeção no para-brisa)\*

### Resumo das funções

A tela de projeção do para-brisa pode ser usada para projetar a velocidade do veículo e outras informações no para-brisa.

- ① Tela de projeção do para-brisa  
O brilho da tela mudará automaticamente de acordo com o brilho da área ao redor.
- ② Interruptor de ajuste de posição da tela
- ③ Interruptor de ajuste de brilho da tela  
O brilho da tela pode ser ajustado para o nível desejado.
- ④ Interruptor "HUD" (Tela de projeção)
- ⑤ Interruptor "DISP"

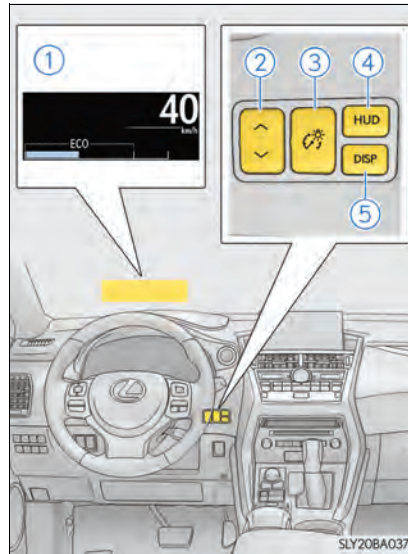

2

Painel de instrumentos

\*: Se equipado

**Conteúdo do visor HUD (Projeção no para-brisa)**

- I Velocidade do veículo
- I Indicador de Condução ECO (→P. 111)
- I Tacômetro
- I Mostrador da posição e faixa de mudança de marchas  
Apresenta a posição de marcha selecionada ou a faixa de marchas selecionada (→P. 204)
- I Tela de áudio  
Apresenta informações de áudio durante aproximadamente 3 segundos quando o sistema de áudio é acionado
- I Tela de orientação da rota (veículos com sistema de navegação) (→P. 117)  
Ao se aproximar de um cruzamento enquanto o sistema de navegação está fornecendo orientação da rota, uma seta será exibida automaticamente para indicar o sentido do percurso.
- I Tela de advertência de desvio da pista [Alerta de Desvio da Pista com controle de direção] (se equipado) (→P. 287)
- I Tela de advertência de aproximação (controle de velocidade com radar dinâmico) (se equipado) (→P. 250, 263)
- I Mensagem de advertência pré-colisão (sistema de segurança pré-colisão) (se equipado) (→P. 312)



## Mudança do visor HUD (Projeção no para-brisa)

### n Interruptor "HUD" (Projeção no para-brisa)

Ao pressionar o interruptor, o visor HUD (Projeção no para-brisa) é ligado/desligado.

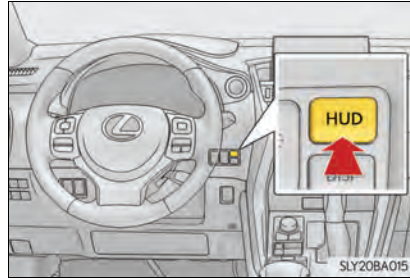

### n Interruptor "DISP"

Ao pressionar o interruptor os itens da tela mudam (exceto a velocidade do veículo).

- ① Desligado
- ② Indicador de Condução ECO
- ③ Tacômetro

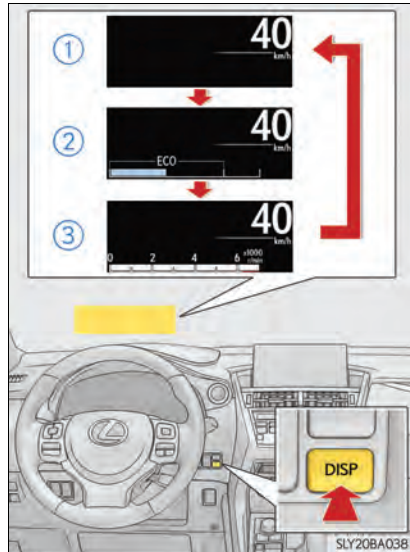

## Ajustar a posição do visor

### n Ajuste da posição do visor

- ① Mais alto
- ② Mais baixo

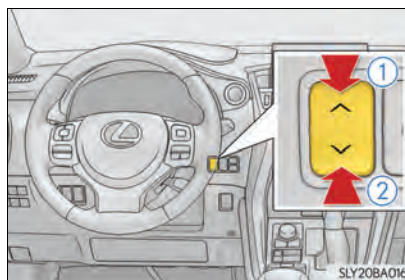

### n Ajuste do brilho

O brilho do visor é ajustado automaticamente de acordo com o brilho do ambiente ao redor. No entanto, o brilho também pode ser ajustado manualmente em 9 estágios.

- ① Mais claro
- ② Mais escuro

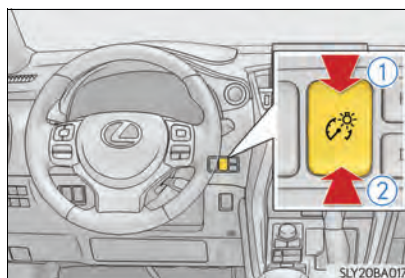

## Indicador de Condução ECO

### ① Mostrador da Zona Indicadora de Condução ECO

Sugere a Zona de condução Económica com a razão de condução Económica atual com base na aceleração.

### ② Razão de condução Eco baseada na aceleração

Se a aceleração exceder a Zona de condução Económica, o lado direito do Visor da Zona do Indicador de Condução ECO se acenderá.

### ③ Zona de condução Eco

O Indicador de Condução ECO não funcionará nas seguintes condições:

- I A alavanca de mudança de marchas está em qualquer posição, exceto D.
- I Um interruptor de mudança de marcha no volante de direção é acionado.
- I Nem o modo de condução normal nem o modo de condução ECO está selecionado. (→P. 302)
- I A velocidade do veículo for aproximadamente 130 km/h ou superior.

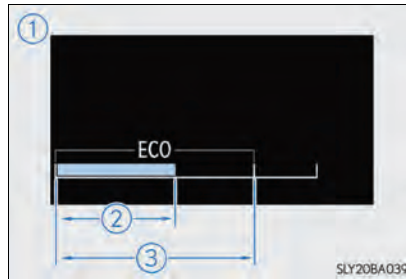

2

Painel de instrumentos

## Tela de orientação da rota (veículos com sistema de navegação)

Quando o veículo se aproxima de um cruzamento, o sentido de percurso do veículo é orientado pela seta. Quando o veículo se aproxima de um cruzamento, a orientação da rota será iniciada e a distância\* até o cruzamento também será exibida.

\*: A indicação da distância desaparecerá quando o veículo passar pelo cruzamento.

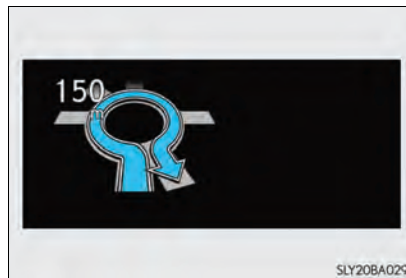

### Personalização do visor

A tela de áudio pode ser mostrada ou ocultada.

Ao personalizar os recursos do veículo, certifique-se de que o veículo seja estacionado em um local seguro com a alavanca de mudança de marchas em P e o freio de estacionamento aplicado.

- 1 Pressione e segure o botão "DISP" até que a tela mude.

A personalização pode ser feita quando o visor HUD (Projeção no para-brisa) está ligado.

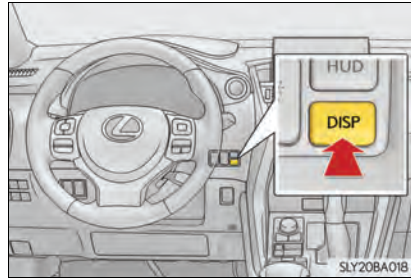

- 2 Pressione o botão "DISP" para alternar entre ligado e desligado.

A condição ligado e desligado será alternada sempre que o botão for pressionado.

Se o botão permanecer por um curto tempo sem ser acionado, o ajuste será concluído automaticamente.

---

#### n Visor HUD (Projeção no para-brisa)

- l O visor HUD (Projeção no para-brisa) pode parecer escuro ou difícil de se ver através de óculos de sol, principalmente de óculos de sol polarizados. Ajuste o brilho do visor HUD (Projeção no para-brisa) ou remova os óculos de sol.
- l Quando o visor HUD (Projeção no para-brisa) for desligado, nada será exibido até que ele seja novamente ligado.

#### n Quando a bateria estiver desconectada

As configurações personalizadas do visor HUD (Projeção no para-brisa) serão redefinidas.

**⚠ ATENÇÃO****n Antes de usar a projeção do para-brisa**

Confirme que a posição e o brilho da imagem do visor HUD (Projeção no para-brisa) não interfere com a condução segura. O ajuste incorreto da posição da imagem ou do brilho pode obstruir a visão do motorista e levar a um acidente, resultando em ferimentos graves ou fatais.

**⚠ NOTA****n Para evitar danos aos componentes**

- I Não coloque bebidas perto do projetor do visor HUD (Projeção no para-brisa). Se o projetor ficar úmido, isso pode resultar em impropriedades no funcionamento elétrico.
- I Não coloque nada nem coloque adesivos no projetor do visor HUD (Projeção no para-brisa). Fazer isso poderia interromper as indicações do visor HUD (Projeção no para-brisa).
- I Não toque o interior do projetor do visor HUD (Projeção no para-brisa) nem introduza pontas afiadas ou semelhante no projetor. Fazer isso pode causar impropriedades no funcionamento mecânico.

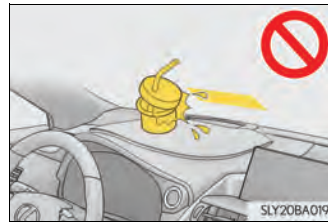

## Informações sobre consumo de combustível

Informações sobre consumo de combustível podem ser exibidas no sistema multimídia (se equipado).

- ① Tela do sistema multimídia (se equipado)
- ② Botão "MENU"
- ③ Teclado de toque\*

\*: Para o uso do Touch Remoto, consulte o "Manual do Sistema Multimídia".

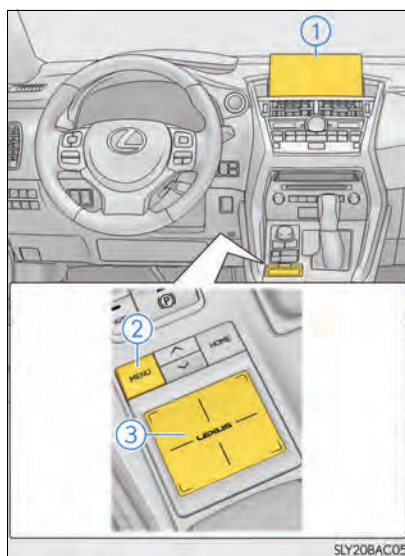

### Informações sobre o hodômetro parcial (Tela do sistema multimídia)

Pressione o botão “MENU” no Touch Remoto, depois selecione  na tela de “Menu” e, em seguida, selecione “Consumo de combustível”.

Se a tela “Registro anterior” for apresentada, selecione “Informações do hodômetro parcial”.

- ① Zerar os dados de consumo
- ② Consumo de combustível nos últimos 15 minutos
- ③ Consumo de combustível atual
- ④ Exibe a velocidade média do veículo desde que o motor foi acionado.
- ⑤ Exibe o tempo decorrido desde que o motor foi acionado.
- ⑥ Faixa de controle de velocidade (→P.122)



O consumo médio de combustível relativo aos 15 minutos anteriores é dividido por cor em médias anteriores e médias obtidas desde a última vez que o botão de partida foi posicionado no modo ON (Ligado). Utilize o consumo médio de combustível apresentado como referência.

A imagem é apenas um exemplo, e podem variar ligeiramente das condições reais.

### Registro anterior (Tela do sistema multimídia)

Pressione o botão "MENU" no Touch Remoto, depois selecione  na tela de "Menu" e, em seguida, selecione "Consumo de combustível".

Se a tela "Informações do hodômetro parcial" não for apresentada, selecione "Registro anterior".

- ① Zerar os dados do registro anterior
- ② Melhor consumo de combustível registrado
- ③ Consumo médio de combustível
- ④ Registro do consumo de combustível anterior
- ⑤ Atualizar os dados do consumo médio de combustível



O histórico do consumo médio de combustível é dividido por cor em médias anteriores e o consumo médio de combustível desde a última atualização. Utilize o consumo médio de combustível apresentado como referência.

A imagem é apenas um exemplo, e podem variar ligeiramente das condições reais.

#### n Atualização dos dados anteriores registrados

Atualize o consumo médio de combustível selecionando "Atualizar" para medir novamente o consumo de combustível atual.

#### n Zerar os dados

Os dados de consumo de combustível podem ser excluídos selecionando "Limpar" (exceto para Hong Kong e Macao) ou "Apagar registro" (para Hong Kong e Macao).

#### n Faixa de controle de velocidade

Exibe a distância máxima estimada que pode ser percorrida com a quantidade de combustível restante.

Esta distância é calculada conforme o seu consumo médio de combustível.

Como resultado, a autonomia real poderá ser diferente do valor apresentado.



<b>3-1. Informações sobre a chave</b>	
Chaves .....	124
<b>3-2. Abertura, fechamento e travamento das portas</b>	
Portas .....	129
Tampa traseira .....	135
Sistema inteligente de entrada e partida .....	147
<b>3-3. Ajuste dos bancos</b>	
Bancos dianteiros .....	153
Bancos traseiros .....	155
Memória da posição de condução .....	162
Apoios de cabeça .....	167
<b>3-4. Ajuste do volante de direção e dos espelhos</b>	
Volante de direção .....	169
Espelho retrovisor interno .....	171
Espelhos retrovisores externos .....	173
<b>3-5. Abertura, fechamento dos vidros e do teto solar</b>	
Vidros elétricos .....	176
Teto solar .....	179
Persiana eletrônica .....	183

## Chaves

### As Chaves

As chaves que seguem são fornecidas com o veículo.

- ① Chaves eletrônicas
  - Acionamento do sistema inteligente de entrada e partida (→P. 147)
  - Operação da função de controle remoto sem fio
- ② Chaves mecânicas
- ③ Placa de número da chave
- ④ Cartão-chave (chave eletrônica) (se equipado)
 

Acionamento do sistema inteligente de entrada e partida (→P. 147)

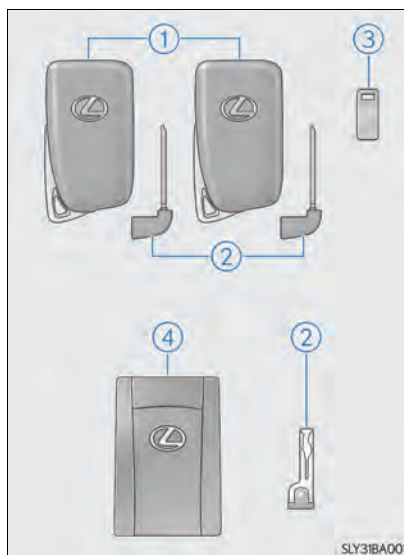

### Controle remoto

- ① Trava todas as portas (→P. 130)
- ② Fecha os vidros e o teto solar<sup>\*1, 2</sup> (→P. 130)
- ③ Destrava todas as portas (→P. 130)
- ④ Abre os vidros e o teto solar<sup>\*1, 2</sup> (→P. 130)
- ⑤ Abre e fecha a tampa traseira elétrica<sup>\*1</sup> (→P. 135)
- ⑥ Soa o alarme<sup>\*1</sup> (→P. 125)

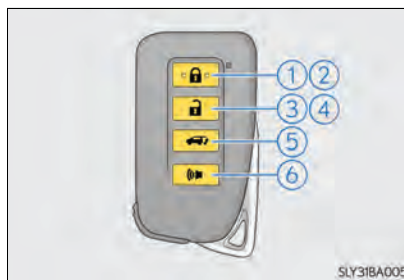

\*1: Se equipado

\*2: Essas configurações devem ser personalizadas na Concessionária Autorizada Lexus.

## Uso da chave mecânica

Para retirar a chave mecânica, pressione o botão de liberação e retire a chave.

A chave mecânica só pode ser inserida em uma direção, pois só tem ranhuras em um de seus lados. Se não for possível introduzir a chave no cilindro de travamento, vire-a e tente introduzi-la novamente.

Após usar a chave mecânica, acondicione-a na chave eletrônica. Mantenha a chave mecânica junto com a chave eletrônica. Se a bateria da chave eletrônica descarregar ou a função de entrada não funcionar corretamente, você precisará da chave mecânica. (→P. 480)

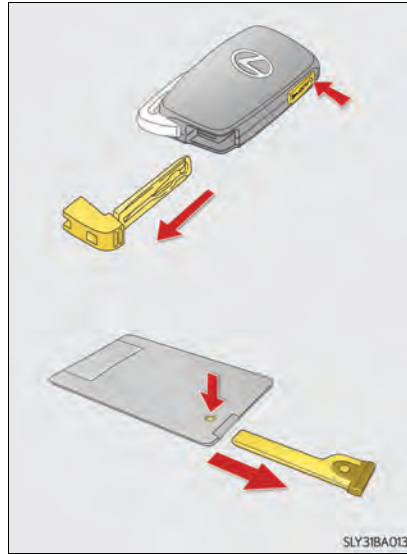

SLY31BA013

## n Modo pânico (se equipado)

Ao pressionar  durante mais de 1 segundo, um alarme soará intermitentemente e as luzes do veículo piscarão para dissuadir qualquer pessoa de invadir ou danificar o veículo.

Para interromper o alarme, pressione qualquer botão da chave eletrônica.



SLY31BA007

#### n Cartão-chave (se equipado)

- l A chave mecânica, que está acondicionada no cartão-chave somente deverá ser utilizada se houver algum problema, como quando o cartão-chave não funcionar corretamente.
- l Se houver dificuldade para remover a chave mecânica, empurre o botão de destravamento para baixo usando a ponta de uma caneta etc. Se ainda houver resistência, use uma moeda etc.
- l Para acondicionar a chave mecânica no cartão-chave, introduza-a ao mesmo tempo em que pressiona o botão de liberação.

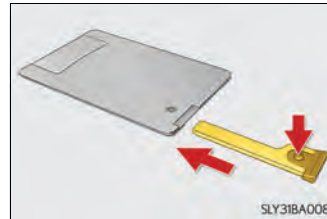

- l Se a tampa da bateria não estiver instalada e a bateria cair ou se for removida devido a umidade na chave, reinstale a bateria mantendo o terminal positivo voltado para o emblema Lexus.

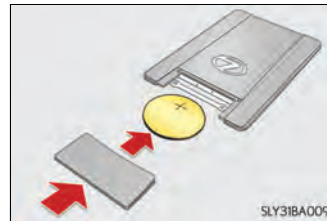

- l O cartão-chave não é à prova d'água.

#### n Quando for necessário deixar a chave do veículo com um manobrista

Feche o porta-luvas de acordo com as circunstâncias. (→P. 349)

Remova a chave mecânica para seu uso e entregue ao atendente somente a chave eletrônica.

#### n Se você perder as chaves mecânicas

Chaves novas e genuínas Lexus poderão ser providenciadas em uma Concessionária Autorizada Lexus, usando outra chave mecânica e a placa com o número da chave gravado. Mantenha a placa em um local seguro como a sua carteira, e não no veículo.

#### n Quando estiver em uma aeronave

Quando a chave eletrônica for levada para o interior de uma aeronave, certifique-se de não pressionar qualquer dos interruptores da chave eletrônica enquanto estiver na cabine da aeronave. Se a chave eletrônica estiver na sua bolsa, etc., certifique-se de que os interruptores não sejam pressionados acidentalmente. Se um interruptor for pressionado, a chave eletrônica emitirá ondas de rádio que poderão causar interferência na operação da aeronave.

**n Bateria da chave eletrônica descarregada**

- l A vida útil da bateria é de 1 a 2 anos. (A vida útil da bateria do cartão-chave é de aproximadamente 1 ano e meio).
- l Se a bateria estiver baixa, um alarme irá soar na cabine ao desligar o motor.
- l Como as chaves eletrônicas sempre recebem ondas de rádio, a bateria será esgotada mesmo se a chave eletrônica não for usada. Os sintomas abaixo indicam que a bateria da chave eletrônica pode estar esgotada. Substitua a bateria quando necessário. (→P. 423)
  - O sistema inteligente de entrada e partida ou o controle remoto não funciona.
  - A área de detecção torna-se menor.
  - O indicador LED na superfície da chave não acende.
- l Para evitar deterioração grave, não mantenha a chave eletrônica na área de 1 m dos aparelhos elétricos abaixo que produzem um campo magnético:
  - TVs
  - Computadores
  - Telefones celulares, telefones sem fio e carregadores de bateria
  - Carregadores de telefones celulares ou telefones sem fio
  - Fogão por indução
  - Luminárias de mesa

**n Substituição da bateria**

→P. 423

**n Confirmação do número de chaves registradas**

É possível confirmar o número de chaves já registradas para o veículo. Consulte a Concessionária Autorizada Lexus para obter detalhes.

**n Se uma chave incorreta for utilizada**

O cilindro da chave irá girar livremente para isolar o mecanismo interno.

 NOTA**n Para evitar danos à chave**

- l Não deixe cair as chaves, não as submeta a impactos fortes ou as dobre.
- l Não exponha as chaves a altas temperaturas durante um longo tempo.
- l Não molhe ou lave as chaves em lavador ultrassônico etc.
- l Não fixe materiais metálicos ou imantados às chaves nem as posicione próximas destes materiais.
- l Não desmonte as chaves.
- l Não cole adesivos ou qualquer outro material na superfície da chave eletrônica.
- l Não posicione as chaves próximas de objetos que gerem campos magnéticos, como TVs, sistemas de áudio, fogões elétricos, ou equipamentos médicos elétricos, como equipamento de terapia de baixa frequência.

**n Levantar a chave eletrônica com você**

Ao transportar a chave eletrônica, mantenha-a 10 cm ou mais distante de aparelhos elétricos ou que estejam ligados. As ondas de rádio emitidos por aparelhos elétricos na distância de 10 cm da chave eletrônica podem interferir com a chave, fazendo com que a chave não funcione adequadamente.

**n Em caso de uma impropriedade do sistema inteligente de entrada e partida ou outros problemas relacionados à chave**

Leve o seu veículo com todas as chaves eletrônicas fornecidas, incluindo o cartão-chave, à uma Concessionária Autorizada Lexus.

**n Ao perder a chave eletrônica do veículo**

Se a chave não for encontrada, o risco de roubo de veículo aumentará significativamente. Leve imediatamente todas as demais chaves eletrônicas e o cartão-chave fornecidos com o veículo à uma Concessionária Autorizada Lexus.

**n Manuseio do Cartão-chave**

- l Não force excessivamente ao introduzir a chave mecânica no cartão-chave. Isto poderá danificar o cartão-chave.
- l Se a bateria ou os terminais do cartão-chave forem molhados, poderá haver corrosão da bateria e o cartão-chave poderá deixar de funcionar.  
Se a chave for imersa em água, ou atingida por respingos de água potável, remova imediatamente a tampa da bateria e seque a bateria e os terminais. (Para remover a tampa da bateria, segure levemente e puxe-a). Se a bateria estiver corroída, contate uma Concessionária Autorizada Lexus para substituir a bateria.
- l Não bata na tampa da bateria nem use chave de fenda para removê-la. Forçar para remover a tampa da bateria poderá empenar ou danificar a chave.
- l Remover frequentemente a tampa da bateria, poderá fazer que com que solte com facilidade.
- l Quando instalar a bateria, certifique-se de verificar o sentido correto.  
Instalar a bateria no sentido incorreto poderá resultar em descarga rápida da bateria.
- l A superfície do cartão-chave poderá ser danificada, ou o revestimento poderá descascar nas seguintes situações:
  - O cartão-chave for transportado com objetos rígidos, como moedas ou chaves.
  - O cartão-chave for arranhado por objeto cortante, como a extremidade de uma lapiseira.
  - A superfície do cartão-chave for limpa com solventes ou benzina.

## Portas

O veículo pode ser travado e destravado através da função de entrada, do controle remoto ou dos interruptores de travamento das portas.

### Travar e destravar as portas pelo lado de fora

#### U Sistema inteligente de entrada e partida

Leve a chave eletrônica com você para ativar essa função.

- ① Segure a maçaneta da porta do motorista para destravar a porta. Segure a maçaneta de qualquer porta do passageiro para destravar todas as portas.\*2

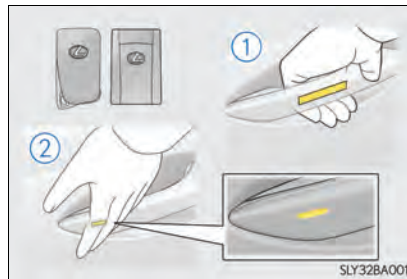

Certifique-se de tocar no sensor localizado atrás da maçaneta.

As portas não poderão ser destravadas durante 3 segundos após serem travadas.

\*1: O código do modelo é indicado na etiqueta do fabricante ou na Regulamentação de Certificação. (→P. 495)

\*2: As configurações de destravamento podem ser alteradas. (→P. 133, 505)

- ② Toque o sensor de travamento (o recesso na superfície da maçaneta da porta) para travar as portas.

Confirme que a porta está firmemente travada.

### U Controle remoto

#### ① Trava todas as portas

Confirme que a porta está firmemente travada.  
Pressione e segure para fechar os vidros e o teto solar.\*1,2

#### ② Destrava todas as portas

Pressionar o botão destrava a porta do motorista. Ao pressionar o botão novamente nos próximos 3 segundos, as outras portas serão destravadas.

Pressione e segure para abrir os vidros e o teto solar.\*1,2

\*1: Se equipado

\*2: Essas configurações devem ser personalizadas em uma Concessionária Autorizada Lexus.



### n Sinais de operação

Portas:

Um alarme (se equipado) soará e os sinalizadores de emergência piscarão para indicar que as portas foram travadas/destravadas. (Travadas: Uma vez; Destravadas: Duas vezes)

Vidros:

Um alarme soará para indicar que todas as portas estão sendo abertas/fechadas.

### n Dispositivo de segurança

Se uma porta não for aberta no período de aproximadamente 30 segundos após o destravamento do veículo, o dispositivo de segurança irá automaticamente travar o veículo novamente.

### n Controle de iluminação da luz de entrada

As luzes dos faróis, da placa do veículo e as lanternas traseiras se acendem automaticamente à noite, quando as portas são destravadas usando a função de entrada ou o controle remoto, se o interruptor das luzes estiver na posição "AUTO".

### n Quando a porta não pode ser travada pelo sensor de travamento na superfície da maçaneta da porta

Quando não for possível travar a porta mesmo ao tocar com um dedo o sensor de travamento na superfície da maçaneta da porta, toque o sensor de travamento com a palma da mão.

Se estiver usando luvas, remova as luvas.





**n Alarme de travamento da porta**

Se houver uma tentativa de travamento das portas quando uma porta não estiver completamente fechada, um alarme irá soar continuamente por 5 segundos. Feche totalmente a porta para cessar o alarme e trave o veículo novamente.

**n Ativação do alarme (se equipado)**

Ao travar as portas o sistema de alarme será ativado. (→P. 89)

**n Se o sistema inteligente de entrada e partida ou o controle remoto não funcionar adequadamente**

- I Use a chave mecânica para travar e destravar as portas. (→P. 480)
- I Substitua a bateria da chave por outra nova, se estiver esgotada. (→P. 423)

**Travar e destravar as portas pelo lado de dentro****U Interruptor de travamento das portas**

- ① Trava todas as portas
- ② Destrava todas as portas

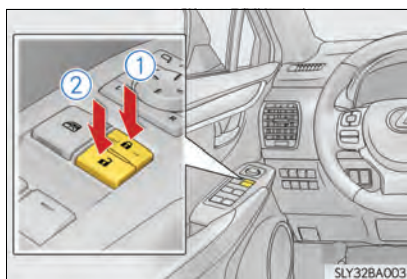
**U Botões de travamento interno**

- ① Trava todas as portas
- ② Destrava a porta

A porta do motorista e a porta do passageiro dianteiro (apenas para alguns modelos) podem ser abertas puxando a maçaneta interna, mesmo se o botão de travamento estiver na posição de travamento.

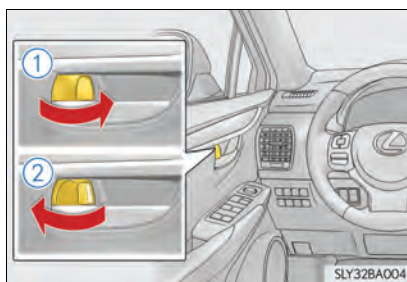
**Travamento das portas pelo lado de fora sem uma chave**

- 1** Mova o botão de travamento interno para posição travada.
- 2** Feche a porta.

A porta não poderá ser travada se o botão de partida estiver posicionado no modo ACC (Acessórios) ou ON (Ligado), ou se a chave eletrônica estiver no interior do veículo.

A chave poderá não ser detectada corretamente e a porta poderá ser travada.

### Trava de proteção para crianças na tampa traseira

A porta não poderá ser aberta por dentro do veículo quando as travas estiverem ativadas.

- ① Destravar
- ② Travar

Estas travas poderão ser ativadas para impedir que as crianças abram as portas traseiras. Pressione cada interruptor da tampa traseira para travar ambas as portas traseiras.

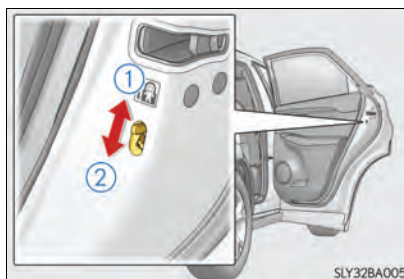

### Sistemas de travamento e destravamento automático da porta\*

As funções a seguir podem ser utilizadas ou canceladas:





Para instruções de personalização, consulte P. 503.

Função	Operação
Função de travamento da porta ligada à velocidade	Todas as portas são travadas automaticamente quando a velocidade do veículo é de aproximadamente 20 km/h ou superior.
Função de travamento da porta vinculada à mudança de marchas	Todas as portas são travadas automaticamente ao retirar a alavanca de mudança de marchas da posição P.
Função de destravamento da porta vinculadas à posição de mudança	Todas as portas são destravadas automaticamente quando a alavanca de mudança de marchas estiver na posição P.
Função de destravamento da porta vinculado à porta do motorista	Todas as portas são destravadas automaticamente ao abrir a porta do motorista.



\*: Se equipado

### n Mudança da função de destravamento das portas (se equipado)

É possível definir quais das portas a função de abertura remoto irá abrir utilizando o controle remoto.

- 1 Desligue o botão de partida.
- 2 Cancele o sensor de intrusão e o sensor de inclinação do sistema de alarme para evitar o disparo não intencional do alarme durante a mudança das configurações. (se equipado) (→P. 91)
- 3 Quando a luz indicadora na superfície da chave não estiver acesa, pressione e segure ,  ou  durante aproximadamente 5 segundos, enquanto pressiona e segura .

A configuração muda a cada vez que esta operação é realizada, como está descrito abaixo. (Ao mudar a configuração continuamente, solte os botões, aguarde no mínimo 5 segundos e repita o passo 3.)

Mostrador multifunção	Função de destravamento	Bipe
	Segurar a maçaneta da porta do motorista destrava somente a porta do motorista.	Parte Externa: Emite o bipe 3 vezes Parte Interna: Soa uma vez
	Segurar qualquer das maçanetas das portas do passageiro destrava todas as portas.	
	Segurar uma maçaneta da porta destrava todas as portas.	Parte Externa: Emite o bipe duas vezes Parte Interna: Soa uma vez

Para evitar acionamento não intencional do alarme, destrave as portas utilizando o controle remoto, abra e feche as portas uma vez depois que as configurações forem alteradas. (Se uma porta não for aberta dentro de 30 segundos depois que o  for pressionado, as portas irão ser travadas novamente e o alarme é acionado automaticamente.)

Caso o alarme seja disparado, cancele imediatamente o alarme. (→P. 89)

### n Sistema de destravamento da porta após detecção de impacto

Se o veículo for submetido a forte impacto, todas as portas serão destravadas. Entretanto, conforme a força do impacto ou o tipo de acidente, o sistema poderá não funcionar.

### n Uso da chave mecânica

As portas também poderão ser travadas e destravadas usando-se a chave mecânica. (→P. 480)

**n Alarme de advertência de porta aberta**

Se a velocidade do veículo atingir 5 km/h, a luz de alarme principal piscará e o alarme soará para indicar que as portas ou o capô não estão completamente fechados. As portas abertas e o capô são exibidos no visor multifunção.

**n Condições que afetam a operação do sistema inteligente de entrada e partida ou controle remoto**

→P. 149

**n Personalização**

Os ajustes (por exemplo, função de destravamento com a chave) podem ser alterados. (Dispositivos que podem ser personalizados: →P. 504)

**⚠ ATENÇÃO****n Para evitar acidente**

Observe as precauções abaixo durante a condução do veículo.

A não observação poderá resultar em abertura da porta e queda de um ocupante, com ferimentos graves ou fatais.

**I** Certifique-se de que todas as portas estejam devidamente fechadas.

**I** Não puxe a maçaneta interna durante a condução.

Seja especialmente cuidadoso quanto às portas dianteiras, visto que elas poderão ser abertas mesmo que os botões de travamento internos estejam na posição de travamento.

**I** Ative as travas de proteção para criança nas portas traseiras, quando houver crianças sentadas nos bancos traseiros.

**n Ao abrir ou fechar uma porta**

Verifique em volta do veículo, como para ver se o veículo está em uma inclinação, se há espaço suficiente para abrir uma porta ou se se um vento forte está soprando. Ao abrir ou fechar a porta, segure firmemente a maçaneta em preparação para qualquer movimento imprevisto.

**n Quando usar o controle remoto e acionar os vidros elétricos ou o teto solar (se equipado)**

Acione o vidro elétrico ou o teto solar após certificar-se de que não há possibilidade alguma de que as partes do corpo de qualquer passageiro fiquem presas no vidro ou no teto solar. Além disso, não permita que crianças acionem o controle remoto. É possível que crianças e outros passageiros fiquem presos no vidro elétrico ou no teto solar.

## Tampa traseira

A tampa traseira pode ser travada/destravada e aberta/fechada observando os procedimentos abaixo.

### Travamento e destravamento da tampa traseira

#### U Sistema inteligente de entrada e partida

Leve a chave eletrônica com você para ativar essa função.

- ① Trava todas as portas  
Confirme que a porta está firmemente travada.
- ② Destrava todas as portas  
As portas não poderão ser destravadas durante 3 segundos após serem travadas.

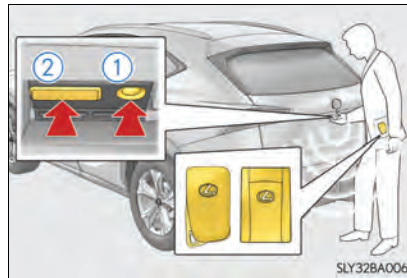

#### U Controle remoto

→P. 124

#### U Interruptor de travamento das portas

→P. 131

### Abertura/fechamento da tampa traseira com o controle remoto (veículos com tampa traseira elétrica)

Pressione o interruptor durante 1 segundo.

Ele pode ser colocado em funcionamento ao destravar a tampa traseira.\*

\*: Com o recurso de personalização, ele pode ser configurado de forma a funcionar mesmo a partir do momento do travamento. (→P. 506)



### Abertura/fechamento da tampa traseira por dentro do veículo (veículos com tampa traseira elétrica)

Pressione o interruptor durante 1 segundo.

Um alarme soará e a tampa traseira será aberta e fechada automaticamente.

A operação será interrompida se o interruptor for pressionado enquanto a porta estiver sendo aberta/fechada.

Ao pressionar novamente o interruptor por 1 durante a interrupção da operação, a tampa traseira executará a operação inversa.

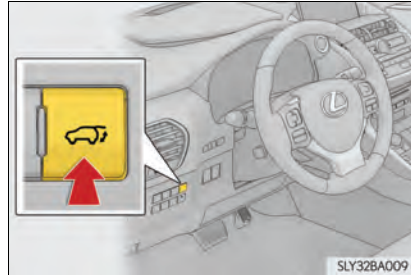

### Abertura da tampa traseira pelo lado de fora do veículo

#### n Dispositivo de abertura da tampa traseira

- ▶ Veículos sem tampa traseira elétrica

Levante a tampa traseira, pressionando ao mesmo tempo o dispositivo de abertura da tampa traseira.

- ▶ Veículos com tampa traseira elétrica

Ao destravar a tampa traseira: Pressione o interruptor do dispositivo de abertura da tampa traseira.

Ao travar a tampa traseira com a chave eletrônica em seu poder, pressione o interruptor do dispositivo de abertura da tampa traseira.

Um alarme soará e a tampa traseira será aberta automaticamente.

A operação será interrompida se o interruptor for pressionado quando a tampa traseira estiver sendo aberta.

#### n Controle remoto (veículos com tampa traseira elétrica)

→P.135

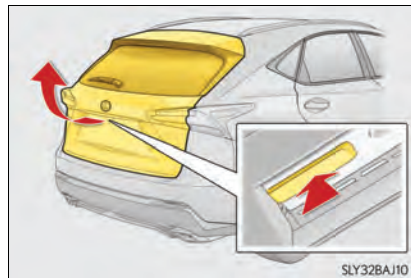

### Fechamento da tampa traseira pelo lado de fora do veículo (veículos com tampa traseira elétrica)

Pressionar o interruptor.

Um alarme soará e a tampa traseira será fechada automaticamente.

A operação será interrompida se o interruptor for pressionado enquanto a tampa traseira estiver sendo fechada.

Se o interruptor for pressionado novamente, a operação será invertida.

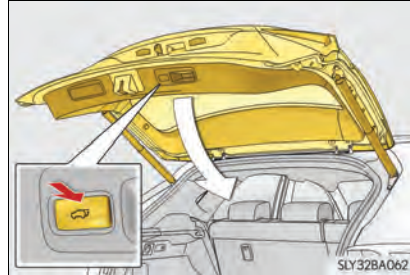

### Ao fechar a tampa traseira

- ▶ Veículos sem tampa traseira elétrica

Abaixe a tampa traseira usando a maçaneta da tampa traseira e certifique-se de empurrar a tampa traseira para baixo pelo lado de fora para fechá-la.

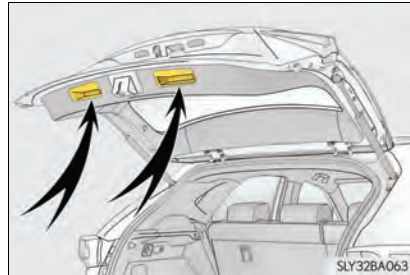



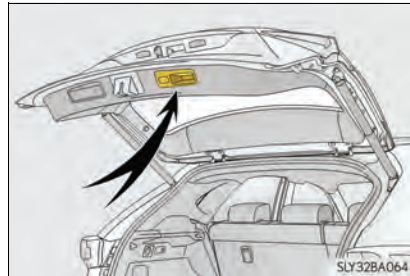

- ▶ Veículos com tampa traseira elétrica

Abaixe a tampa traseira usando a maçaneta da tampa traseira, em seguida, um alarme soará e a tampa traseira será fechada automaticamente.



### Cancelamento do sistema da tampa traseira elétrica (veículos com tampa traseira elétrica)

É possível alternar entre os estados ON (acionar) e OFF (desligar) pela “tela de configurações” (→P. 107) do visor multifunção.

- 1 Pressionar  ou  dos interruptores de controle dos medidores (→P. 108), seleciona .
- 2 Os estados ON (acionar) e OFF (desligar) serão alternados ao pressionar  no interruptor de controle dos medidores.

Quando OFF (desligar) for selecionado e as operações da tampa traseira forem interrompidas, selecione  e acione na “tela de configurações” do visor multifunção e, a menos que seja colocado no estado de operação do sistema, a operação da tampa traseira não será retornada. (Sem retorno na operação do botão de partida)

### Ajuste da posição aberta da tampa traseira (veículos com tampa traseira elétrica)

A posição aberta da tampa traseira elétrica pode ser ajustada.

- ▶ Ao ajustar com o interruptor 

- 1 Pare a tampa traseira na posição desejada. (→P. 136, 137)

- 2 Pressione e segure o interruptor da tampa traseira elétrica na tampa traseira durante 2 segundos.
  - Quando os ajustes estiverem concluídos, o alarme soará 4 vezes.
  - A próxima vez que a tampa traseira for aberta, ela irá parar na posição configurada.

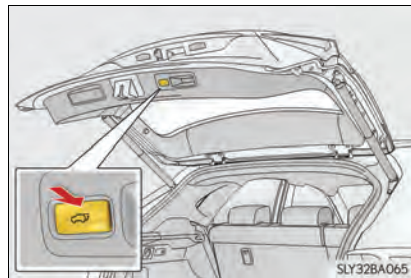

- ▶ Ao ajustar pelo sistema multimídia

A posição de abertura pode ser definida com o sistema multimídia.

(→P. 511)

Prioridade é dada para a posição de parada à última posição definida pelo interruptor  ou o com o sistema multimídia.

Para retornar a posição aberta ajustada para a posição de ajuste inicial.

(→P. 141)



**n Condições de abertura da tampa traseira elétrica (veículos com tampa traseira elétrica)**

Com as operações da tampa traseira elétrica definidas para ON (acionar), pode-se abrir e fechar automaticamente nas seguintes condições:

- l Quando a tampa traseira for destravada, mesmo se estiver travada a tampa traseira elétrica será acionada nas seguintes situações:
  - Quando a chave eletrônica estiver sendo transportada e o interruptor da tampa traseira for pressionado
  - Quando configurada pelas funções personalizáveis para ser acionada, mesmo quando travada, ao usar o controle remoto (→P. 506)
- l Quando o botão de partida estiver no modo ON (Ligado), além do acima exposto para as operações de abertura, a tampa traseira funcionará para qualquer uma das seguintes condições:
  - O freio de estacionamento é aplicado
  - O pedal do freio é pressionado
  - A alavanca de mudança de marchas está em P

**n Luz do compartimento de bagagem**

A luz do compartimento de bagagem acende ao abrir a tampa traseira com o interruptor da luz do compartimento de bagagem ligado.

- ① Desligado
- ② Ligado

Ao desligar o botão de partida, a luz se apagará automaticamente após 20 minutos.

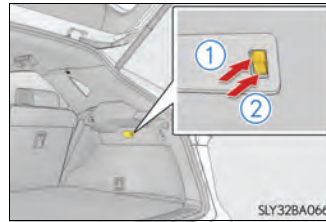

**n Se o dispositivo de abertura da tampa traseira estiver inoperante**

A tampa traseira pode ser destravada pelo lado de dentro.

- 1 Remova o revestimento.

Para proteger o revestimento, coloque um pano entre a chave de fenda e a tampa como mostrado na ilustração.

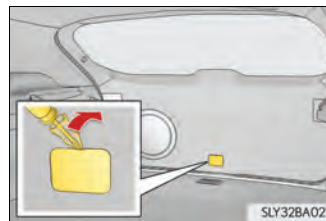

2 Mova a alavanca.

▶ Veículos sem tampa traseira elétrica

▶ Veículos com tampa traseira elétrica

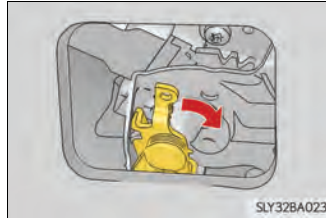
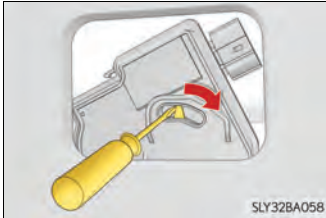

n **Dispositivo de fechamento da tampa traseira (veículos com tampa traseira elétrica)**

Se a tampa traseira estiver semi-aberta, o dispositivo de fechamento da tampa traseira irá fechá-la total e automaticamente.

Qualquer que seja o estado do botão de partida, o dispositivo de fechamento da tampa traseira funcionará.

n **Operação da tampa traseira elétrica (veículos com tampa traseira elétrica)**

l Um alarme soar e os sinalizadores de emergência piscarão duas vezes para indicar que a tampa traseira está sendo aberta/fechada.

l Quando as operações da tampa traseira elétrica estão OFF (desligadas), a tampa traseira elétrica não funciona, mas pode ser aberta e fechada manualmente.

l A operação será interrompida quando a tampa traseira se abrir automaticamente, se for detectada alguma anomalia devido a pessoa ou objetos.

n **Função de inversão do travamento da tampa traseira (veículos com tampa traseira elétrica)**

Essa função inverte o travamento de todas as portas, antecipadamente, quando a tampa traseira é aberta. Quando as seguintes ações forem realizadas, todas as portas, exceto a tampa traseira, serão travadas e, em seguida, a tampa traseira também será travada ao mesmo tempo em que é fechada.

1 Feche todas as portas, exceto a tampa traseira.

2 Pressione o botão de travamento no controle remoto durante a operação de fechamento automático da tampa traseira.

n **Ao reconectar a bateria (veículos com tampa traseira elétrica)**

Para que a tampa traseira elétrica possa funcionar adequadamente, feche-a manualmente.

n **Função de proteção contra esmagamento (veículos com tampa traseira elétrica)**

Sensores estão instalados nos lados direito e esquerdo da tampa traseira elétrica. Quando a tampa está sendo fechada automaticamente e os sensores são pressionados devido a um objeto ser apanhado etc., a função de proteção contra esmagamento é acionada.

A partir dessa posição, a tampa move-se ligeiramente para o sentido oposto e, em seguida, a função é interrompida.

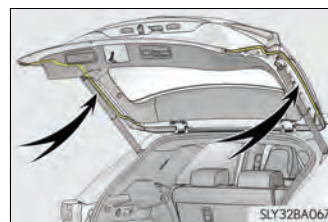

**n Retornar a posição de parada automática da tampa traseira para as configurações iniciais (veículos com tampa traseira elétrica)**

Pressione e segure o interruptor da tampa traseira elétrica na tampa traseira durante 7 segundos.

Após soar 4 vezes, o alarme soa mais duas vezes. A próxima vez que a tampa traseira elétrica executar a posição de abertura, a tampa será aberta na posição de configuração inicial.

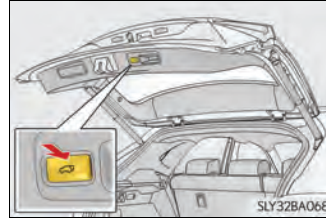

**n Personalização (veículos com tampa traseira elétrica)**

As configurações (p.ex., a posição de abertura e fechamento automático da tampa traseira) podem ser alteradas. (Dispositivos que podem ser personalizados: →P. 511)

**⚠ ATENÇÃO**

**n Cuidados durante a condução**

- I Mantenha a tampa traseira fechada durante a condução. Se for deixada aberta, a tampa traseira poderá atingir objetos nas proximidades durante a condução ou a bagagem poderá ser arremessada inesperadamente, causando um acidente. Além disso, os gases do escapamento podem entrar no veículo, causando riscos sérios à saúde ou morte. Certifique-se de fechar a tampa traseira antes de dirigir.
- I Antes de dirigir o veículo, confirme que a tampa traseira está totalmente fechada. Se não estiver totalmente fechada, a tampa traseira poderá se abrir inesperadamente durante a condução, causando um acidente.
- I Jamais deixe que alguém fique sentado no compartimento de bagagem. No caso de uma frenagem súbita, guinada brusca ou uma colisão, os passageiros estarão mais susceptíveis a ferimentos graves ou fatais.

**n Se houver crianças no veículo**

- Observe as precauções abaixo. A não observação poderá resultar em ferimentos graves ou fatais.
- I Não permita que crianças brinquem no compartimento de bagagem. Se uma criança ficar presa acidentalmente no compartimento de bagagem, ela poderá ter esgotamento térmico ou outras lesões.
- I Não permita que crianças abram ou fechem a tampa traseira. Isso poderá fazer com que a tampa traseira se mova inesperadamente ou prender as mãos, a cabeça ou o pescoço da criança durante o fechamento.

**n Operação da tampa traseira**

- Observe as precauções abaixo. Caso as instruções não sejam seguidas, partes do corpo poderão ficar presas, resultando em ferimentos graves ou fatais.
- I Remova da tampa traseira quaisquer cargas pesadas, antes de abri-la. A não observação desta instrução poderá fazer com que a tampa traseira seja repentinamente fechada novamente após ser aberta.
- I Ao abrir ou fechar a tampa traseira, faça uma verificação completa para certificar-se de que a área próxima está segura.

### ⚠️ ATENÇÃO

- I Caso alguma pessoa esteja nas proximidades, certifique-se de que esteja em um local seguro e avise-a de que a tampa traseira será aberta ou fechada.
- I Seja cauteloso ao abrir ou fechar a tampa traseira quando estiver ventando, uma vez que a porta poderá se mover bruscamente sob a ação de vento forte.

- I Veículos sem uma tampa traseira elétrica: A tampa traseira poderá fechar subitamente caso não tenha sido aberta totalmente. É mais difícil abrir ou fechar a tampa traseira em um local com declive/áclive do que em uma superfície plana, portanto esteja atento quanto à possibilidade da porta abrir ou fechar inesperadamente. Certifique-se de que a tampa traseira esteja totalmente aberta e segura antes de usar o compartimento de bagagem.



- I Veículos com tampa traseira elétrica: Em uma inclinação íngreme, a tampa traseira poderá fechar subitamente caso não tenha sido aberta totalmente. Certifique-se de que a tampa traseira esteja segura antes de usar o compartimento de bagagem.

- I Ao fechar a tampa traseira, tenha extremo cuidado para evitar que seus dedos etc. fiquem presos.



- I Ao fechar a tampa traseira, certifique-se de pressioná-la levemente sobre sua superfície externa. Se a maçaneta interna da tampa traseira for utilizada para fechá-la totalmente, as mãos ou os braços poderão ficar presos.

- I Não puxe a haste amortecedora da tampa traseira (veículos sem tampa traseira elétrica) (→P. 145) ou o fuso da tampa traseira (veículos com tampa traseira elétrica) (→P. 145) para fechá-la e não pendure na haste amortecedora da tampa traseira (veículos sem tampa traseira elétrica) ou no fuso da tampa traseira (veículos com tampa traseira elétrica).

Isso poderá fazer com que as mãos fiquem presas ou que a haste amortecedora (veículos sem tampa traseira elétrica) ou o fuso da tampa traseira (veículos com tampa traseira elétrica) se quebrem, causando um acidente.

- I Se um suporte para bicicleta ou objeto pesado semelhante estiver fixado à tampa traseira, ela poderá se fechar logo após ser aberta, prendendo as mãos, a cabeça ou o pescoço da pessoa e causando ferimentos. Quando um acessório for instalado na tampa traseira, recomenda-se usar uma peça genuína da Lexus.

**⚠ ATENÇÃO****n Dispositivo de fechamento da tampa traseira (veículos com tampa traseira elétrica)**

- I Se a tampa traseira estiver semi-aberta, o dispositivo de fechamento da tampa traseira irá fechá-la total e automaticamente. Serão necessários vários segundos antes que o dispositivo de fechamento da tampa traseira comece a funcionar. Seja cauteloso para evitar que seus dedos ou qualquer outra parte do corpo fiquem presos na tampa traseira, pois isso poderá resultar em fraturas ou outros ferimentos graves.



- I Tenha cuidado ao usar o dispositivo de fechamento da tampa traseira, pois ele ainda funciona quando o sistema da tampa traseira elétrica é cancelado.

**n Tampa elétrica do porta-malas (se equipado)**

Observe as precauções abaixo ao acionar a tampa traseira elétrica.  
A não observação poderá resultar em ferimentos graves ou fatais.

- I Verifique quanto à segurança nas áreas próximas para certificar-se de que não haja obstáculos ou qualquer outro objeto que possa ficar preso na porta.
- I Caso alguma pessoa esteja nas proximidades, certifique-se de que esteja em um local seguro e avise-a de que a tampa traseira será aberta ou fechada.
- I Se o sistema da tampa traseira elétrica for cancelado enquanto a tampa traseira estiver funcionando durante a operação automática, a operação será interrompida. Seja extremamente cauteloso quando estiver em uma inclinação, pois a tampa traseira poderá ser abrir ou fechar repentinamente.
- I Se as condições de operação da tampa traseira elétrica deixarem de ser atendidas, um alarme poderá soar e a abertura ou o fechamento da tampa traseira poderá ser interrompido. Em seguida, a tampa traseira terá que ser acionada manualmente. Seja extremamente cauteloso nessa situação, pois a tampa traseira poderá se mover abruptamente.
- I Em uma inclinação, a tampa traseira poderá se fechar subitamente após ser aberta automaticamente. Confirme que a tampa traseira está segura.

 **ATENÇÃO**

- I Nas situações abaixo, a tampa traseira elétrica poderá detectar uma anormalidade e a operação automática poderá ser interrompida. Neste caso, a tampa traseira deverá ser acionada manualmente. Seja extremamente cauteloso nessa situação, pois a tampa traseira parada poderá se abrir ou fechar subitamente, causando um acidente.
    - Quando a tampa traseira encontrar um obstáculo
    - Quando houver uma queda brusca na tensão da bateria, como por exemplo, quando o botão de partida for posicionado no modo ON (Ligado) ou a partida do motor for acionada durante o acionamento automático.
  - I Se um suporte para bicicleta ou objeto pesado semelhante for fixado à tampa traseira, ela poderá não funcionar, causando irregularidade em seu funcionamento, ou poderá se mover ligeiramente no sentido de fechamento após ser aberta, prendendo as mãos, a cabeça ou o pescoço da pessoa, resultando em ferimentos. Ao instalar um acessório na tampa traseira, consulte a Concessionária Autorizada Lexus para obter detalhes.
- n Função de proteção contra esmagamento (veículos com tampa traseira elétrica)**
- Observe as precauções abaixo.  
A não observação poderá resultar em ferimentos graves ou fatais.
- I Nunca use qualquer parte do seu corpo para ativar intencionalmente a função de proteção contra esmagamento.
  - I A função de proteção contra esmagamento poderá não funcionar se algo ficar preso justamente antes do fechamento total da tampa traseira. Tenha cuidado para não prender os dedos ou outra parte do corpo.
  - I A função de proteção contra esmagamento poderá não funcionar conforme a forma do objeto preso. Seja cauteloso para não prender os dedos ou qualquer outra parte do corpo.

 NOTA

**n Hastes amortecedoras da tampa traseira (veículos sem tampa traseira elétrica)**

A tampa traseira elétrica está equipada com hastes amortecedoras que seguram a tampa traseira no lugar.

Observe as precauções abaixo.

A não observação poderá causar danos à haste amortecedora da tampa traseira, resultando em irregularidade no funcionamento.

- I Não fixe objetos estranhos, como decalques, películas de plástico ou adesivos na haste amortecedora.
- I Não toque a haste amortecedora com luvas ou outros itens de tecido.
- I Não instale quaisquer acessórios que não sejam peças genuínas Lexus na tampa traseira.
- I Não coloque as mãos na haste amortecedora ou aplique força lateral à mesma.

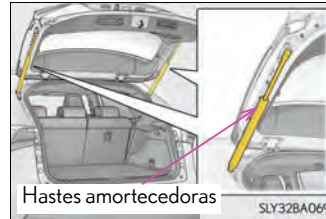

**n Eixos da tampa traseira (veículos com tampa traseira elétrica)**

A tampa traseira está equipada com eixos que prendem a tampa traseira no lugar.

Observe as precauções abaixo.

A não observação poderá causar danos ao fuso da tampa traseira, resultando em irregularidade no funcionamento.

- I Não fixe objetos estranhos, como decalques, películas de plástico ou adesivos na haste do eixo.
- I Não toque a haste do eixo com luvas ou outros itens de tecido.
- I Não fixe acessórios pesados na tampa traseira. Quando fixar, consulte a Concessionária Autorizada Lexus para obter detalhes.

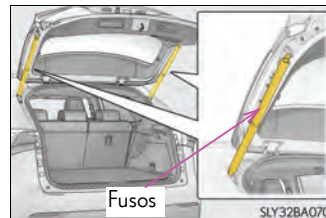

- I Não coloque as mãos no fuso ou aplique força lateral ao mesmo.

 NOTA**n Para evitar irregularidades no funcionamento do dispositivo de fechamento da tampa traseira (veículos com tampa traseira elétrica)**

Não force excessivamente a tampa traseira enquanto o dispositivo de fechamento estiver funcionando.

**n Para evitar danos à tampa traseira (se equipado)**

l Acionar a tampa traseira elétrica quando houver carga excessiva sobre ela, poderá causar uma impropriedade.

l Não force excessivamente a tampa traseira enquanto a tampa traseira elétrica estiver funcionando.

l Seja cauteloso para não danificar os sensores (instalados nas bordas direita e esquerda da tampa traseira elétrica) com uma faca ou outro objeto pontiagudo. Se o sensor for desconectado, a tampa traseira elétrica não será fechada automaticamente.



## Sistema inteligente de entrada e partida

As operações abaixo podem ser executadas apenas mantendo a chave eletrônica com você (incluindo o cartão-chave), por exemplo, em seu bolso. O motorista deve sempre manter consigo a chave eletrônica.

- I Travamento e destravamento das portas (→P. 129)
- I Trava e destrava a tampa traseira (→P. 135)
- I Dá partida e desliga o motor (→P. 199)

### n Localização da antena

- ① Antenas fora da cabine
- ② Antenas dentro da cabine
- ③ Antena dentro do compartimento de bagagem
- ④ Antena fora do compartimento de bagagem

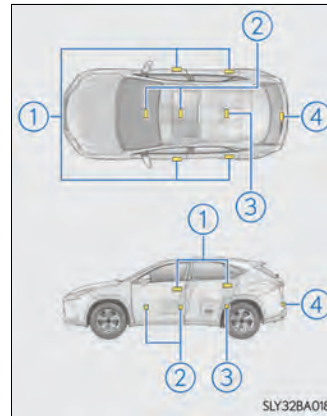

### n Alcance efetivo (áreas em que a chave eletrônica é detectada)

- Durante o travamento ou destravamento das portas

○ sistema poderá ser acionado quando a chave eletrônica estiver aproximadamente 0,7 m distante de uma maçaneta externa da porta. (Poderão ser acionadas somente as portas que estiverem na área de detecção da chave).

- Durante a partida do motor ou alteração nos modos do botão de partida

○ sistema poderá ser acionado quando a chave eletrônica estiver no interior do veículo.

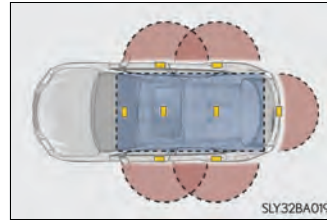

### n Alarmes e mensagens de advertência

Uma combinação de alarmes externos e internos, bem como mensagens de advertência apresentadas no visor multifunção são usadas para impedir o roubo do veículo e acidentes resultantes de operação incorreta. Tome as providências necessárias em resposta a qualquer mensagem de advertência no visor multifunção. (→P. 461)

A tabela a seguir descreve as circunstâncias e os procedimentos de correção quando só os alarmes são soados.

Alarme	Situação	Procedimento de correção
○ alarme externo soa uma vez por 5 segundos	Tentativa de travamento do veículo enquanto uma porta estava aberta.	Fechе todas as portas e trave-as novamente.
Alarme interno soa continuamente	○ botão de partida foi posicionado no modo ACC (Acessórios) com a porta do motorista aberta (A porta do motorista foi aberta quando o botão de partida estava no modo ACC (Acessórios)).	Desligue o botão de partida e trave a porta do motorista.

### n Quando “Irregularidade no Funcionamento do Sistema Inteligente de Entrada e Partida, Consulte o Manual do Proprietário” for exibido no visor multifunção

○ sistema pode estar apresentando uma impropriedade. Providencie imediatamente a inspeção do veículo em uma Concessionária Autorizada Lexus.

### n Função de economia da bateria

A função de economia da bateria será ativada para impedir que a bateria da chave eletrônica e a bateria sejam descarregadas enquanto o veículo não estiver em operação por um longo tempo.



- 1 Nas situações a seguir, o sistema inteligente de entrada e partida poderá levar algum tempo para destravar as portas.

- A chave eletrônica foi deixada em uma área de aproximadamente 2 m do exterior do veículo por 10 minutos ou mais.
- ○ sistema inteligente de entrada e partida não foi usado por 5 dias ou mais.

- 1 Se o sistema inteligente de entrada e partida não tiver sido usado por 14 dias ou mais, as portas não poderão ser destravadas em qualquer das portas, exceto a porta do motorista. Nessa caso, segure a maçaneta da porta do motorista ou use o controle remoto, ou a chave mecânica, para destravar as portas.

### n Função de Economia da Bateria da Chave Eletrônica

Quando o modo de economia da bateria está definido, o esgotamento da bateria é minimizado, interrompendo a recepção de ondas de rádio pela chave eletrônica.

Pressione  duas vezes, mantendo o  pressionado. Confirme que o indicador da chave eletrônica pisca 4 vezes.

O sistema inteligente de entrada e partida não pode ser usado enquanto o modo de economia da bateria está definido. Para cancelar a função, pressione qualquer um dos botões da chave eletrônica.



### n Condições que afetam a operação

O sistema inteligente de entrada e partida, o controle remoto e o sistema do imobilizador usando ondas de rádio fracas. Nas situações abaixo, a comunicação entre a chave eletrônica e o veículo poderá ser afetada, impedindo que o sistema inteligente de entrada e partida, controle remoto e sistema do imobilizador funcionem corretamente: (Modos de contornar a situação: →P. 480)

- I Quando a bateria da chave eletrônica estiver descarregada
- I Proximidade de uma torre de TV, subestação de energia elétrica, posto de gasolina, estação de rádio, painéis eletrônicos de mídia grandes, aeroporto ou outra instalação que gere fortes ondas de rádio ou ruídos elétricos.
- I Quando a chave eletrônica estiver em contato, ou coberta por objetos metálicos como:
  - Cartões com aplicações metálicas
  - Carteiras de cigarro com papel alumínio
  - Pastas ou sacolas metálicas
  - Moedas
  - Aquecedores metálicos para as mãos
  - Mídia como CDs e DVDs
- I Uso de outro controle remoto da chave (que emita ondas de rádio) nas proximidades
- I Ao transportar a chave eletrônica com os dispositivos descritos abaixo, que emitam ondas de rádio
  - Rádio portátil, telefone celular, telefone sem fio ou outros dispositivos de comunicação sem fio
  - Outra chave eletrônica de outro veículo ou uma chave de controle remoto que emita ondas de rádio
  - Computadores ou assistentes eletrônicos pessoais (PDAs)
  - Sistemas de áudio digitais
  - Sistemas portáteis de jogos
- I Película para vidro com conteúdo metálico ou objetos metálicos fixados no vidro traseiro
- I Quando a chave eletrônica é colocada perto de um carregador de bateria ou dispositivos eletrônicos

**n Nota sobre a função de entrada**

- | Mesmo que a chave eletrônica esteja na faixa de alcance (áreas de detecção), o sistema poderá não funcionar corretamente nos casos abaixo:
  - Se a chave eletrônica estiver muito próxima do vidro ou da maçaneta externa da porta, próxima do solo, ou em local alto quando as portas forem travadas ou destravadas.
  - A chave eletrônica estiver perto do solo ou em um lugar alto, ou muito próximo ao centro do para-choque traseiro quando a tampa traseira for aberta.
  - A chave eletrônica estiver no painel de instrumentos, compartimento de bagagem, assoalho ou nos bolsos da porta ou no porta-luvas quando o motor for acionado ou os modos do botão de partida forem alterados.
- | Não deixe a chave eletrônica em cima do painel de instrumentos ou próximo aos porta-objetos das portas ao sair do veículo. Conforme as condições de recepção das ondas de rádio, as ondas poderão ser detectadas pela antena fora da cabine e a porta será travada por fora, possivelmente trancando a chave eletrônica dentro do veículo.
- | Se a chave eletrônica estiver dentro do alcance efetivo, as portas poderão ser travadas ou destravadas por qualquer pessoa.
- | Mesmo se a chave eletrônica não estiver dentro do veículo, pode ser possível acionar o motor se a chave eletrônica estiver próxima a janela.
- | As portas podem se fechar se uma grande quantidade de água bater na maçaneta da porta, situações como chuva ou em um lava rápido, quando a chave eletrônica está em uma distância que permita o seu acionamento (a porta se fechará automaticamente depois de 30 segundos, se as portas não forem abertas e fechadas.)
- | Se o controle remoto for usado para travar a porta quando a chave eletrônica estiver perto do veículo, é possível que a porta possa não ser destravada pela função de entrada. (Use o controle remoto para destravar as portas).
- | Tocar o sensor de travamento da porta quando estiver usando luvas poderá retardar ou impedir a operação de travamento. Tire as luvas e toque o sensor de travamento novamente.
- | Se a maçaneta da porta ficar úmida enquanto a chave eletrônica estiver dentro da faixa efetiva, a porta poderá travar e destravar repetidamente. Nesse caso, siga os procedimentos de correção abaixo para lavar o veículo:
  - Coloque a chave eletrônica em um local que esteja 2 m ou mais afastado do veículo. (Seja cauteloso para garantir que a chave não seja roubada.)
  - Ajuste a chave eletrônica no modo de economia de bateria para desativar o sistema inteligente de entrada e partida. (→P. 149)

- | Se a chave eletrônica estiver dentro do veículo e uma maçaneta da porta ficar úmida durante uma lavagem do veículo, uma mensagem poderá ser mostrada no visor multifunção e um alarme soar fora do veículo. Para desligar o alarme, trave todas as portas.
  - | O sensor de travamento poderá não funcionar adequadamente no caso de contato com lama etc. Limpe o sensor de travamento e tente acioná-lo novamente.
  - | A aproximação repentina do alcance efetivo ou maçaneta da porta poderá impedir o destravamento das portas. Neste caso, retorne a maçaneta da porta à posição original e verifique se as portas destravam antes de puxar a maçaneta da porta novamente.
  - | Se outra chave eletrônica estiver na área de detecção, poderá levar mais tempo para destravar as portas depois de segurar a maçaneta.
- n Quando o veículo não for dirigido durante longos períodos**
- | Para evitar roubo do veículo, não deixe a chave eletrônica no limite de 2 m do veículo.
  - | O sistema inteligente de entrada e partida pode ser desativado antecipadamente. (→P. 505)
- n Para acionar o sistema corretamente**
- Segure a chave eletrônica para acionar o sistema. Não posicione a chave eletrônica muito próxima do veículo para acionar o sistema por fora.
- Conforme a posição e a condição em que for mantida, a chave eletrônica poderá não ser detectada apropriadamente e o sistema poderá não funcionar corretamente. (O alarme poderá desligar-se acidentalmente ou a inibição de travamento da porta poderá não funcionar.)
- n Se o sistema inteligente de entrada e partida não funcionar adequadamente**
- | Travamento e destravamento das portas: Use a chave mecânica. (→P. 480)
  - | Partida do motor: →P. 482
- n Personalização**
- As configurações (ex.: sistema inteligente de entrada e partida) podem ser alteradas. (Dispositivos que podem ser personalizados: →P. 505)
- n Se o sistema inteligente de partida e entrada for desativado em uma configuração personalizada**
- | Travamento e destravamento das portas:  
Use o controle remoto ou a chave mecânica. (→P. 130, 480)
  - | Partida do motor e alteração dos modos do botão de partida: →P. 482
  - | Desligar o motor: →P. 200

**n Certificação do sistema inteligente de entrada e partida**

Este equipamento está homologado pela ANATEL de acordo com os procedimentos regulamentados pela Resolução 242/2000 e atende aos requisitos técnicos aplicados. Este equipamento opera em caráter secundário, isto é, não tem direito a proteção contra interferência prejudicial, mesmo de estações do mesmo tipo, e não pode causar interferência a sistemas operando em caráter primário.

**⚠ ATENÇÃO****n Cuidados sobre a interferência com dispositivos eletrônicos**

**I** Pessoas com marca-passo, ressincronizador cardíaco ou desfibriladores cardíacos implantados devem manter-se a uma distância razoável das antenas do sistema inteligente de entrada e partida. (→P. 147)

As ondas de rádio podem afetar a operação destes dispositivos. Se necessário, a função de entrada pode ser desativada. Consulte uma Concessionária Autorizada Lexus para informações quais são as frequências das ondas de rádio e tempo das ondas de rádio emitidas. A seguir consulte seu médico sobre a conveniência em desabilitar a função de entrada.

**I** Antes de utilizar quaisquer dispositivos médicos elétricos que não sejam marca-passos, ressincronizadores cardíacos ou desfibriladores cardíacos implantados, devem consultar o fabricante do dispositivo para obter informações sobre sua operação sob a influência de ondas de rádio.

As ondas de rádio poderão exercer efeitos inesperados na operação de tais dispositivos médicos. Consulte uma Concessionária Autorizada Lexus para desabilitação da função de entrada.

## Bancos dianteiros

### Procedimento de ajuste

► Banco manual

- ① Alavanca de ajuste da posição do banco
- ② Alavanca de ajuste de inclinação do encosto do banco
- ③ Alavanca de ajuste de altura vertical



► Banco elétrico (se equipado)

- ① Interruptor de ajuste da posição do banco
- ② Interruptor de ajuste do ângulo do assento do banco (dianteiro)
- ③ Interruptor de ajuste de altura vertical
- ④ Interruptor de ajuste do ângulo do encosto do banco
- ⑤ Interruptor de ajuste do apoio lombar (do lado do motorista)

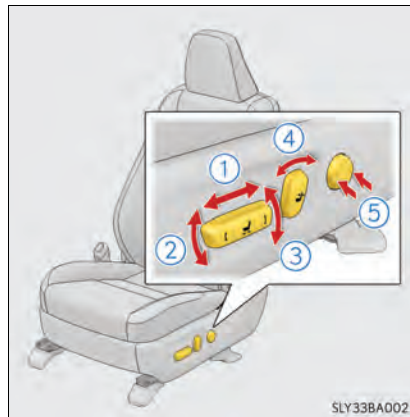

**n Sistema elétrico de acesso fácil**

O banco do motorista e o volante de direção se movimentam de acordo com o modo do botão de partida e a condição do cinto de segurança do motorista. (→P. 162)

**⚠ ATENÇÃO****n Ao ajustar a posição do banco**

- I Esteja atento ao ajustar a posição do banco para garantir que os demais passageiros não serão feridos pelo movimento do banco.
- I Para evitar ferimentos, não coloque as mãos sob o banco ou próximo de componentes móveis.  
Os dedos ou mãos poderão ser presos no mecanismo do banco.

**n Ajuste do banco**

- I Não recline o banco além do necessário quando o veículo estiver em movimento a fim de reduzir o risco de deslizamento sob o cinto de segurança durante uma colisão. Se o banco estiver reclinado excessivamente, o cinto de cintura poderá deslizar além do quadril e aplicar forças diretamente sobre o abdômen ou poderá haver contato do pescoço no cinto diagonal, aumentando o risco de ferimentos graves ou fatais em caso de acidente.  
Os ajustes não devem ser feitos enquanto o veículo estiver em movimento, pois o banco poderá mover inesperadamente e o motorista poderá perder o controle do veículo.
- I Depois de ajustar o banco, confirme que o banco está travado na posição. (banco manual)



## Bancos traseiros

### Procedimento de ajuste

- ▶ Banco manual

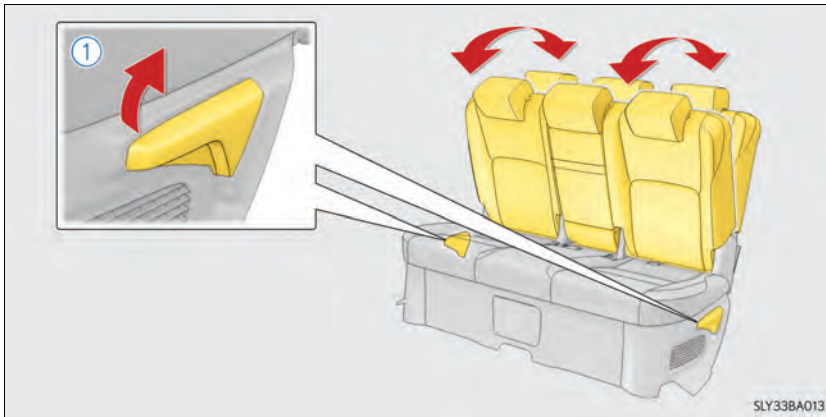

- ① Ajuste de reclinación

- ▶ Banco eléctrico (se equipado)

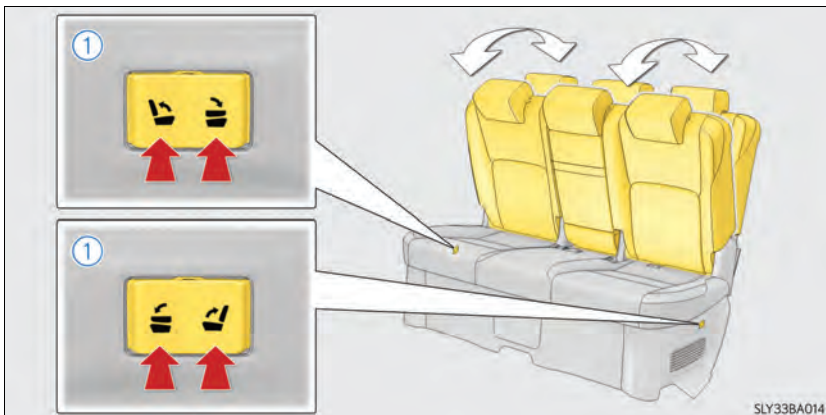

- ① Ajuste de reclinación (apenas interruptor do banco traseiro)

## Rebatimento dos encostos do banco traseiro

### n Antes de rebater os encostos do banco traseiro

- 1 Acondicione o cinto de segurança central traseiro e as fivelas do cinto de segurança. (→P. 40)
- 2 Abaixе o apoio de cabeça do banco traseiro. (→P. 167)

### n Rebatimento dos encostos do banco traseiro (banco manual)

Puxe a alavanca de ajuste de inclinação do banco e dobre o encosto do banco.

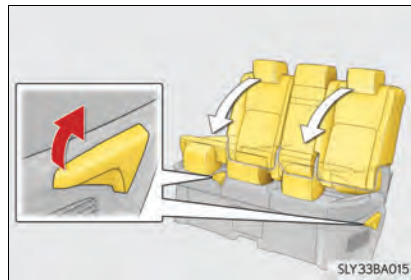

### n Rebatimento dos encostos do banco traseiro (banco elétrico)

Pressione e segure o interruptor para dobrar o encosto do banco.

○ alarme soa e as operações se iniciam. ○ alarme soa novamente quando a operação estiver concluída.

Para interromper a operação de um banco parcialmente, pressione o interruptor de operação do banco correspondente mais uma vez. Os interruptores do banco correspondente em outros locais podem ser usados para interromper as operações. (o alarme soa, dependendo da posição de parada do encosto do banco)

#### ▶ Interruptor no painel de instrumentos

#### ▶ Interruptor do banco traseiro

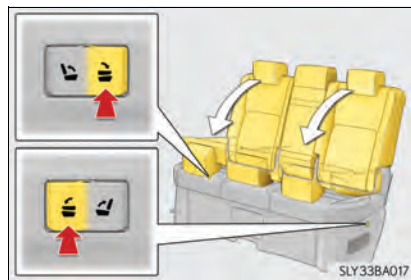
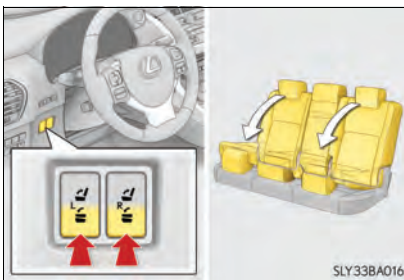

Ao deslocar o encosto do banco para trás, coloque-o na posição mais perpendicular e pressione o interruptor mais uma vez.

- ▶ Interruptor do compartimento de bagagem

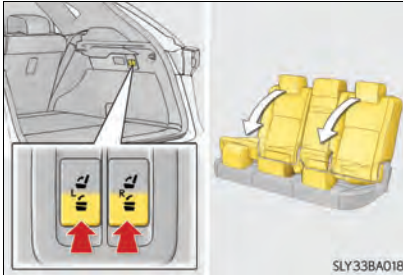

#### n Retorno dos encostos do banco traseiro (banco manual)

- 1 Levante o encosto do banco traseiro até que esteja travado.

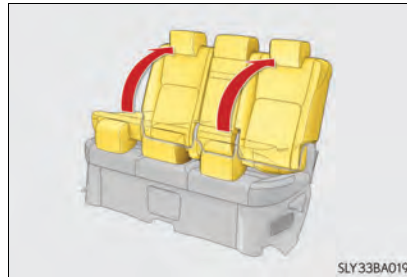

- 2 Verifique se a placa para o cinto de segurança está na parte da frente do banco.

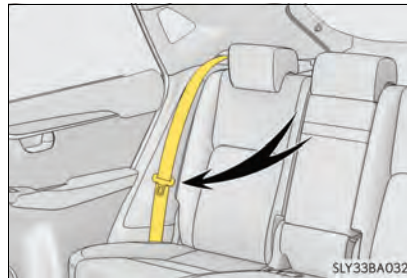

### n Retorno dos encostos do banco traseiro (banco elétrico)

- 1** Pressione e segure o interruptor para retornar o encosto do banco.

O alarme soa e as operações se iniciam. O alarme soa novamente quando a operação estiver concluída.

Para interromper a operação de um banco parcialmente, pressione o interruptor de operação do banco correspondente mais uma vez. Os interruptores do banco correspondente em outros locais podem ser usados para interromper as operações. (o alarme soa, dependendo da posição de parada do encosto do banco)

- Interruptor no painel de instrumentos

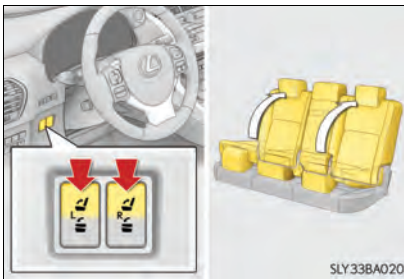

- Interruptor do banco traseiro

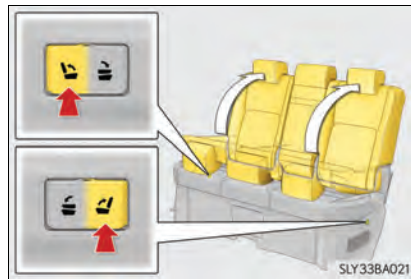

- Interruptor do compartimento de bagagem

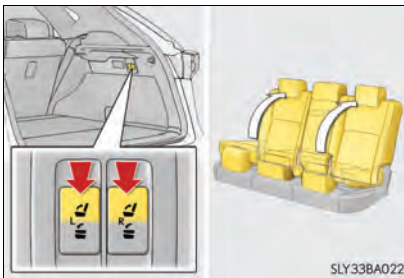

- 2** Verifique se a placa para o cinto de segurança está na parte da frente do banco.



### n Condições de operação para o ajuste da reclinção (banco elétrico)

○ interruptor poderá ser acionado quando as condições a seguir forem atendidas.

- l Quando a posição do encosto do banco estiver dentro da faixa mostrada na ilustração A.
- l Quando os interruptores de operação do banco a ser ajustado não estiverem sendo pressionados.

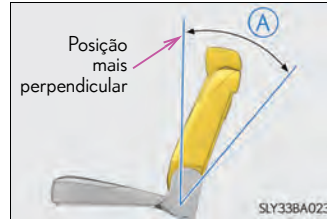

### n Condições de operação para dobrar o encosto do banco (banco elétrico)

○ interruptor poderá ser acionado quando as condições a seguir forem atendidas.

- l Ao operar o interruptor do banco traseiro: A posição do encosto do banco está dentro da faixa mostrada na ilustração A.
- l Ao operar o interruptor no painel de instrumentos ou o interruptor do compartimento de bagagem: A posição do encosto do banco está dentro da faixa mostrada na ilustração B.
- l Ao operar o interruptor do banco traseiro: Quando a porta traseira para o banco a ser ajustado estiver aberta.

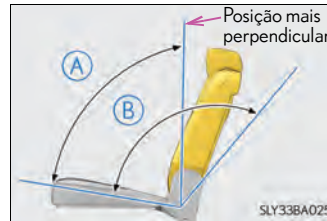

- l Ao operar o interruptor do compartimento de bagagem: Quando a tampa traseira estiver aberta.
- l Quando os interruptores de operação do banco a ser ajustado não estiverem sendo pressionados.

Quando o botão de partida estiver no modo ON (Ligado), além do acima exposto, o banco elétrico funcionará para qualquer uma das seguintes condições:

- ○ freio de estacionamento está aplicado
- ○ pedal do freio está pressionado
- A alavanca de mudança de marchas está em P

### n Condições de operação para retornar o encosto do banco (banco elétrico)

○ interruptor poderá ser acionado quando as condições a seguir forem atendidas.

- l Ao operar o interruptor do banco traseiro: Quando a posição do encosto do banco estiver dentro da faixa mostrada na ilustração A.
- l Ao operar o interruptor do banco traseiro: Quando a porta traseira para o banco a ser ajustado estiver aberta.
- l Ao operar o interruptor do compartimento de bagagem: Quando a tampa traseira estiver aberta.

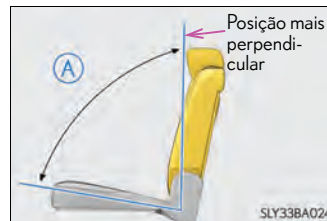

- l Quando os interruptores de operação do banco a ser ajustado não estiverem sendo pressionados.

Quando o botão de partida estiver no modo ON (Ligado), além do acima exposto, o banco elétrico funcionará para qualquer uma das seguintes condições:

- O freio de estacionamento está aplicado
- O pedal do freio está pressionado
- A alavanca de mudança de marchas está em P

#### n **Ajuste de reclinção (banco elétrico)**

Pare parcialmente o encosto do banco. Para ajustar o encosto do banco na posição mais atrás, pressione novamente o botão.

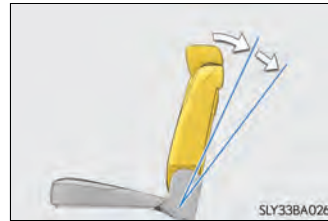

#### n **Operações do banco elétrico (se equipado)**

Se tiver uma capa ou almofada, o banco poderá não funcionar adequadamente. Além disso, ao rebater o banco, confirme que não há objeto algum no banco traseiro que poderia interferir com a operação.

#### n **Função de proteção contra esmagamento do encosto do banco (banco elétrico)**

Ao dobrar o encosto do banco, se um objeto estranho for detectado entre o encosto e a almofada do banco, a operação do banco será invertida e, em seguida, interrompida.

O alarme soará intermitentemente durante as operações de inversão e soará continuamente quando as operações forem interrompidas.

### **⚠ ATENÇÃO**

#### n **Ao dobrar os encostos do banco e depois de dobrados**

Observe as precauções abaixo.

A não observação poderá resultar em ferimentos graves ou fatais.

- l Não rebata os bancos enquanto o veículo estiver em movimento.
- l Pare o veículo em uma superfície nivelada, aplique o freio de estacionamento e posicione a alavanca de mudança de marchas em P.
- l Não permita que ninguém se sente no encosto do banco dobrado ou no compartimento de bagagem durante a condução.
- l Não permita que crianças permaneçam no compartimento de bagagem.

#### n **Ao operar o encosto do banco**

Observe as precauções abaixo.

A não observação poderá resultar em ferimentos graves ou fatais.

- l Impeça que outros passageiros sejam atingidos pelo encosto do banco.
- l Não coloque as mãos perto de peças móveis ou entre os bancos, bem como não deixe que nenhuma parte do corpo fique presa.
- l Veículos com banco elétrico: Não permite que crianças operem o encosto do banco, pois outros passageiros podem ficar presos no banco.

**⚠ ATENÇÃO**

- I Veículos com banco elétrico: Antes de dobrar o banco para frente, confirme que não há passageiros sentados no banco. Além disso, deixe que outros passageiros sentem-se no banco enquanto o banco está sendo dobrado para frente.

**n Ajuste do banco**

Não recline o banco além do necessário quando o veículo estiver em movimento a fim de reduzir o risco de deslizamento sob o cinto de segurança durante uma colisão.

Se o banco estiver reclinado excessivamente, o cinto de cintura poderá deslizar além do quadril e aplicar forças diretamente sobre o abdômen ou poderá haver contato do pesoço no cinto diagonal, aumentando o risco de ferimentos graves ou fatais em caso de acidente.

Os ajustes não devem ser feitos enquanto o veículo estiver em movimento, pois o banco poderá mover inesperadamente e o motorista poderá perder o controle do veículo.

**n Após retornar o encosto do banco traseiro à posição original**

Observe as precauções abaixo.

A não observação poderá resultar em ferimentos graves ou fatais.

- I Confirme que o encosto do banco está firmemente travado na posição, puxando-o levemente para frente e para trás.

- I Confirme que os cintos de segurança não estão torcidos ou presos no encosto do banco.

**n Função de proteção contra esmagamento (veículos com banco elétrico)**

Observe as precauções abaixo.

A não observação poderá resultar em ferimentos graves ou fatais.

- I Nunca use qualquer parte do seu corpo para ativar intencionalmente a função de proteção contra esmagamento.

- I A função de proteção contra esmagamento poderá não funcionar se algo ficar preso próximo ao rebatimento total para frente. Tenha cuidado para não prender os dedos ou outra parte do corpo.

- I A função de proteção contra esmagamento poderá não funcionar conforme a forma do objeto preso. Seja cauteloso para não prender os dedos ou qualquer outra parte do corpo.

**⚠ NOTA****n Acondicionamento dos cintos de segurança**

Os cintos de segurança e os fechos do banco traseiro central, assim como o descanso de braço, devem ser acondicionados antes de dobrar os encostos do banco traseiro. (→P. 40)

## Memória da posição de condução\*

Esse recurso ajusta automaticamente os bancos dianteiros, o volante de direção e os espelhos externos para facilitar a entrada e saída do veículo ou de acordo com suas preferências.

### Sistema elétrico de acesso fácil

O banco e o volante de direção são ajustados automaticamente para permitir que o motorista possa entrar e sair facilmente do veículo.

Quando todos os seguintes procedimentos tiverem sido realizados, o banco do motorista e o volante de direção serão ajustados automaticamente na posição que permite ao motorista entrar e sair do veículo facilmente.

- A alavanca de mudança de marchas for posicionada em P.
- O botão de partida for desligado.
- O cinto de segurança do banco do motorista for destravado.

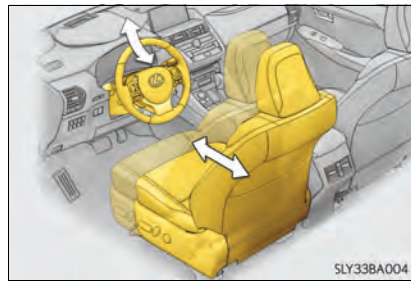

Quando qualquer um dos procedimentos a seguir tiver sido realizado, o banco do motorista e o volante de direção retornam automaticamente às posições originais.

- O botão de partida foi posicionado no modo ACC (Acessórios) ou o modo ON (Ligado).
- O cinto de segurança do banco do motorista for travado.

#### n Operação do sistema de acesso fácil elétrico

Ao sair do veículo, sistema elétrico de acesso fácil pode não funcionar, se o banco já estiver em sua posição mais para trás, etc.

#### n Personalização

A quantidade de movimento de ajuste do banco do sistema de acesso fácil elétrico pode ser personalizada. (Dispositivos que podem ser personalizados: →P. 510)

\*: Se equipado



## Interruptores de memória de posição de condução

Sua posição de condução preferida (a posição do banco do motorista, do volante de direção e o ângulo dos espelhos externos) pode ser memorizada e recuperada ao pressionar um botão.

É possível gravar três posições diferentes de condução na memória.

### n Registro de procedimento

- 1 Verifique se a alavanca de mudança de marchas está posicionada em P.
- 2 Coloque o botão de partida no modo ON (Ligado).
- 3 Ajuste o banco do motorista, o volante de direção e os espelhos externos nas posições desejadas.
- 4 Enquanto pressiona o botão "SET" ou dentro de 3 segundos após pressionar o botão "SET", pressione o botão "1", "2" ou "3" até soar o alarme.

Se o botão selecionado já tiver sido pré-ajustado, a posição gravada anteriormente será sobrescrita.

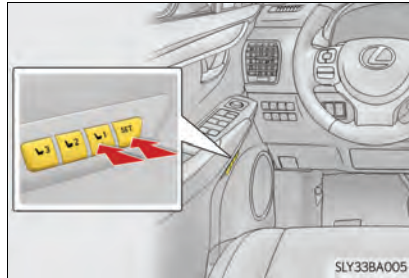

### n Procedimento de utilização da memória

- 1 Verifique se a alavanca de mudança de marchas está posicionada em P.
- 2 Coloque o botão de partida no modo ON (Ligado).
- 3 Pressione um dos botões da posição de condução que deseja recuperar até o alarme soar.

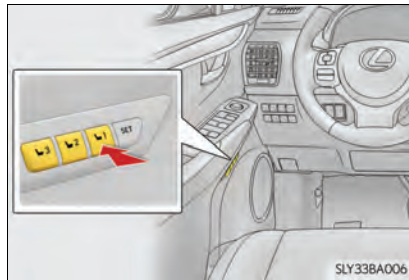

**n Para interromper a operação de recuperação da posição parcialmente**

Execute qualquer um dos seguintes:

- | Pressione o botão "SET".
- | Pressione o botão "1", "2" ou "3".
- | Acione qualquer um dos botões de ajuste do banco (cancela apenas a memória de posição do banco).
- | Acione o interruptor de inclinação e posição telescópica do volante de direção (cancela apenas a memória de posição do volante de direção).

**n Posições de banco que podem ser memorizadas (→P. 153)**

As posições ajustadas, além da posição ajustada pelo interruptor do apoio lombar, podem ser memorizadas.

**n Acionar a memória da posição de condução após desligar o botão de partida.**

As posições gravadas podem ser ativadas até 180 segundos após abrir a porta do motorista e outros 60 segundos após fechá-la novamente.

**n Para utilizar corretamente a função de memória de posição de condução**

Se um banco já estiver na posição mais estendida e o banco for operado na mesma direção, a posição grava tornar-se-á um pouco diferente quando for acionada.

## Função de recuperação da memória

Cada chave eletrônica (incluindo o cartão chave) pode ser registrado para memorizar sua posição de condução favorita.

### n Procedimento de registro

Grave a sua posição de condução no botão “1”, “2” ou “3” antes de executar o que segue:

Leve apenas a chave que deseja registrar e, em seguida, feche a porta do motorista.

Se 2 ou mais chaves estiverem dentro do veículo, a posição de condução não poderá ser memorizada adequadamente.

- 1 Verifique se a alavanca de mudança de marchas está posicionada em P.
- 2 Coloque o botão de partida no modo ON (Ligado).
- 3 Recupere a posição de condução que deseja gravar.
- 4 Enquanto pressiona o botão de recuperação, pressione e segure o interruptor de travamento da porta (travamento ou destravamento) até o alarme soar.

Se não foi possível memorizar o botão, o alarme soará continuamente durante cerca de 3 segundos.

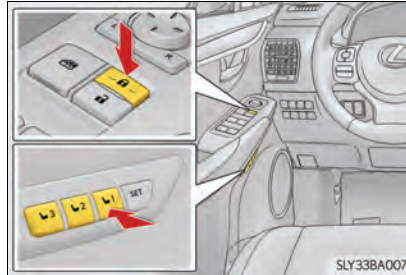

### n Procedimento de utilização da memória

- 1 Leve a chave eletrônica que foi registrada para a posição de condução e, em seguida, destrave e abra a porta do motorista usando o sistema inteligente de entrada e partida ou o controle remoto.

A posição de condução vai para a posição registrada (não incluindo o volante de direção). Contudo, o banco pode mover-se um pouco para trás, além da posição registrada, para tornar a entrada no veículo mais fácil.

Se a posição de condução já estiver gravada, o banco e os espelhos retrovisores externos não se moverão.

- 2 Coloque o botão de partida no modo ACC (Acessórios) ou no modo ON (Ligado) ou aperte o cinto de segurança.

O banco e o volante de direção movem-se para a posição registrada.

**n Procedimento de cancelamento**

Leve somente a chave que deseja cancelar e, em seguida, feche a porta do motorista.

Se 2 ou mais chaves estiverem dentro do veículo, a posição de condução não poderá ser cancelada adequadamente.

- 1** Coloque o botão de partida no modo ON (Ligado).
- 2** Enquanto pressione o botão "SET", pressione e segure o interruptor de travamento da porta (travamento ou destravamento) até o alarme soar duas vezes.

Se não foi possível cancelar o botão, o alarme soará continuamente durante cerca de 3 segundos.

**n Acionar a memória de condução utilizando a função de ativação da memória**

- I Podem-se registrar posições de condução diferentes de acordo com cada chave eletrônica. Portanto a posição utilizada pode diferir de acordo com a chave que é utilizada para ativar o sistema.
- I Se outra porta além da porta do motorista for destravada com o sistema inteligente de entrada e partida, a posição de condução não poderá ser recuperada. Nesse caso, pressione o botão de posição de condução que foi ajustado.

**n Personalização**

As configurações de destravamento da porta da função de recuperação da memória podem ser personalizadas.

(Dispositivos que podem ser personalizados: →P. 510)

**⚠ ATENÇÃO****n Atenção quanto ao ajuste do banco**

Seja cauteloso durante o ajuste do banco para que o banco não atinja o passageiro que estiver atrás ou prenda o seu corpo contra o volante de direção.

## Apoios de cabeça

Apoios de cabeça são instalados em todos os bancos.

### Bancos dianteiros

► Ajuste vertical

① Para cima

Puxe o apoio de cabeça para cima.

② Para baixo

Empurre o apoio de cabeça para baixo enquanto pressiona o botão de liberação da trava.



► Ajuste do ângulo (se equipado)

A posição do apoio de cabeça pode ser ajustada para frente em 4 estágios.

Se o apoio de cabeça for puxado para frente a partir da posição mais à frente, ele retornará para a posição mais atrás.



### Bancos traseiros

① Para cima

Puxe o apoio de cabeça para cima.

② Para baixo

Empurre o apoio de cabeça para baixo enquanto pressiona o botão de liberação da trava.

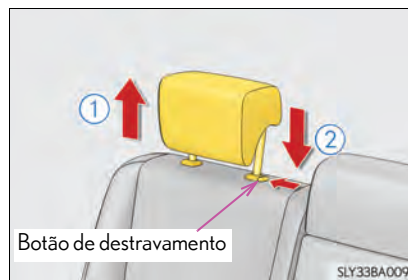

#### n Remoção dos apoios de cabeça

Puxe o apoio de cabeça para cima enquanto pressiona o botão de liberação da trava.

Se o apoio de cabeça tocar o teto, dificultando a remoção, mude a altura ou o ângulo do banco. (→P. 153, 155)



#### n Instalação dos apoios de cabeça

Alinhe o apoio de cabeça com os furos de instalação e empurre-o para baixo na posição de travamento.

Pressione e segure o botão de liberação da trava ao abaixar o apoio de cabeça.



#### n Ajuste da altura dos apoios de cabeça (bancos dianteiros)

Certifique-se de ajustar os apoios de cabeça de modo que o centro do apoio de cabeça esteja o mais próximo possível da parte superior de suas orelhas.

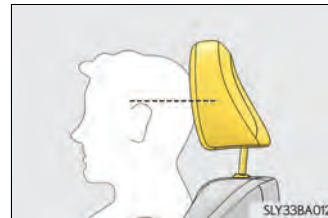

#### n Ajuste do apoio de cabeça do banco traseiro

Sempre levante o apoio de cabeça um nível da posição recolhida ao utilizá-lo.

### ⚠ ATENÇÃO

#### n Precauções quanto ao apoio de cabeça

Observe as precauções abaixo sobre os apoios de cabeça. A não observação poderá resultar em ferimentos graves ou fatais.

- | Use os apoios de cabeça designados para cada banco.
- | Sempre ajuste os apoios de cabeça à posição correta.
- | Após ajustar os apoios de cabeça, pressione-os e certifique-se de que estejam travados na posição.
- | Não dirija com os apoios de cabeça removidos.

## Volante de direção

### Procedimento de ajuste

#### ► Tipo manual

- 1 Segure o volante de direção e empurre a alavanca para baixo.

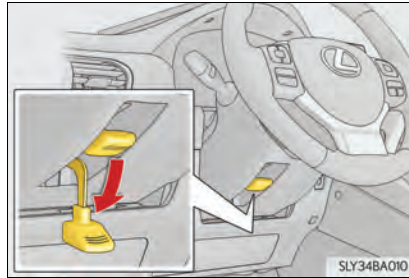

- 2 Ajusta na posição ideal, movendo o volante de direção no sentido horizontal e vertical.

Após efetuar o ajuste, puxe a alavanca para cima para prender o volante de direção.

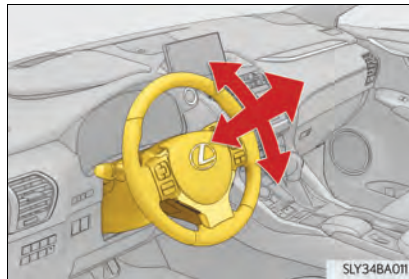

#### ► Tipo elétrico

Ao acionar o interruptor, o volante de direção moverá nas seguintes direções:

- 1 Para cima
- 2 Para baixo
- 3 Próximo do motorista
- 4 Distante do motorista

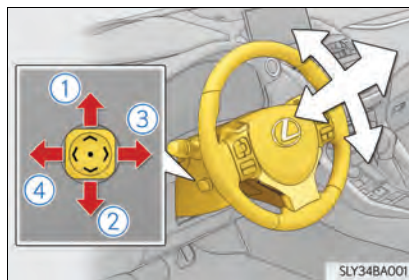

## Buzina

Para acionar a buzina, pressione a marca ou próximo da marca .

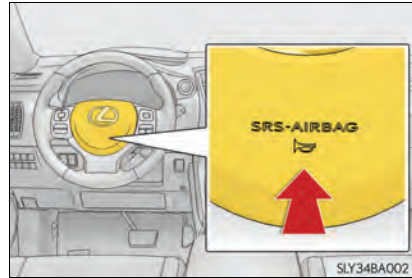

### n O volante de direção pode ser ajustado quando (tipo elétrico)

O interruptor de partida & entrada estiver posicionado no modo ACC (Acessórios) ou ON (Ligado)\*.

\*: Se o cinto de segurança do motorista estiver travado, o volante de direção poderá ser ajustado independentemente do modo do botão de partida.

### n Ajuste automático da posição do volante (se equipado)

A posição desejada do volante de direção pode ser gravada na memória e acessada automaticamente pelo sistema de memória da posição de condução. (→P. 163)

### n Sistema elétrico de acesso fácil

O banco do motorista e o volante de direção movem-se de acordo com o modo do botão de partida e a posição do cinto de segurança do motorista. (→P. 162)

### n Após efetuar o ajuste do volante de direção (tipo manual)

Confirme que o volante de direção está firmemente travado.

A buzina poderá não soar se o volante de direção não estiver firmemente travado.

## ATENÇÃO

### n Cuidados durante a condução

Não ajuste o volante de direção enquanto estiver dirigindo.

O motorista poderá perder o controle do veículo resultando em acidente grave ou fatal.

### n Após efetuar o ajuste do volante de direção (tipo manual)

Confirme que o volante de direção está firmemente travado.

Caso contrário, o volante de direção poderá mover-se bruscamente, possivelmente causando um acidente e resultando em ferimentos graves ou fatais.



## Espelho retrovisor interno antiofuscante

A posição do espelho retrovisor interno pode ser ajustada para permitir confirmação suficiente da visão traseira.

### Ajuste da altura do espelho retrovisor

A altura do espelho retrovisor pode ser ajustado para a sua posição de condução.

Ajuste a altura do espelho retrovisor movendo-o para cima e para baixo.

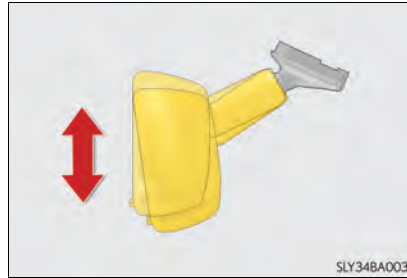

### Função antiofuscante

► Espelho retrovisor interno antiofuscante manual

- ① Posição normal
- ② Posição antiofuscante

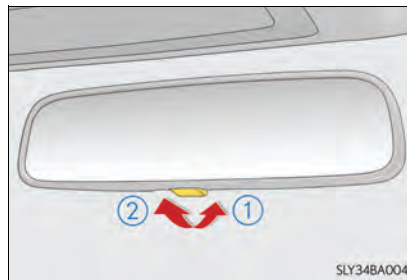

► Espelho retrovisor interno antiofuscante automático

A luz refletida é reduzida automaticamente, respondendo ao nível de luminosidade dos faróis dos veículos que trafegam atrás do seu veículo.

Alterar o modo automático da função antiofuscante

Ligar/desligar

Quando a função automática antiofuscante estiver no modo ON (ativada), o indicador acenderá.

A função é ajustada no modo Ligado sempre que o interruptor e partida & entrada for posicionado no modo IGNIÇÃO LIGADA.

Ao pressionar o botão, a função será desativada (OFF). (O indicador também apagará).

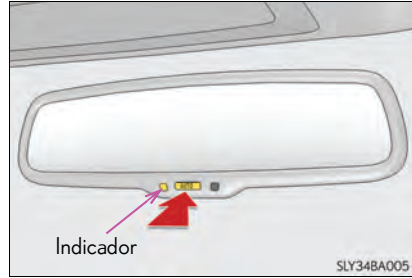

n Para evitar erro do sensor (veículos com espelho retrovisor interno antiofuscante)

Para garantir o funcionamento correto dos sensores, não os toque ou os cubra.

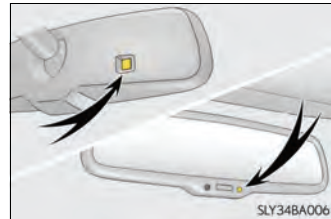

**⚠ ATENÇÃO**

Não ajuste a posição do espelho enquanto estiver dirigindo.

A não observação poderá resultar em perda do controle do veículo e acidentes, resultando em ferimentos graves ou fatais.

## Espelhos retrovisores externos

### Procedimento de ajuste

- 1 Para seleccione o espelho que deseja ajustar, pressione o interruptor.

- ① Esquerdo
- ② Direito

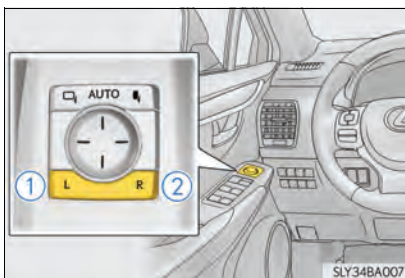

- 2 Para ajustar o espelho, pressione o interruptor.

- ① Para cima
- ② Direito
- ③ Para baixo
- ④ Esquerdo

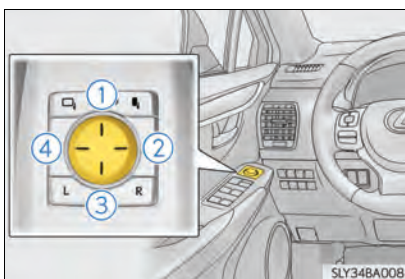

### Estender e dobrar os espelhos

- ① Dobra os espelhos
- ② Estende os espelhos

Colocar o interruptor de rebatimento do espelho externo na posição neutra ajusta o espelho no modo automático. O modo automático permite dobrar e estender os espelhos para que sejam interligados ao travamento/destravamento das portas.

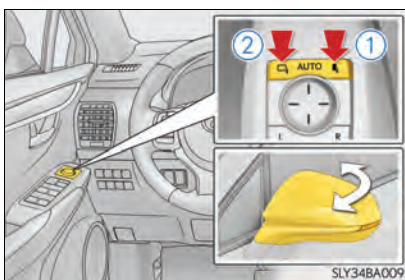

### Função vinculada ao espelho (veículos com memória da posição de condução)

Quando o interruptor de seleção do espelho estiver posicionado em “L” ou “R”, os espelhos retrovisores externos irão abaixar automaticamente quando o veículo estiver em ré para melhorar a visibilidade da pista.

Para desabilitar esta função, posicione o interruptor de seleção do espelho na posição neutra (entre “L” e “R”).

#### n **Ajuste do ângulo do espelho quando o veículo está em marcha à ré**

Com a alavanca de mudança de marchas em R, ajuste o ângulo do espelho na posição desejada.

O ângulo ajustado será memorizado e o espelho se inclinará automaticamente para a posição memorizada sempre que a alavanca de mudança de marchas for colocada em R a próxima vez.

A posição memorizada da posição de inclinação do espelho para baixo é vinculada à posição normal (Ângulo ajustado com a alavanca de mudança de marchas, exceto R). Portanto, se a posição normal for alterada após o ajuste, a posição de inclinação também será alterada.

Quando a posição normal for alterada, reajuste o ângulo em marcha à ré.

---

#### n **O ângulo do espelho poderá ser ajustado quando**

O botão de partida está no modo ACC (Acessórios) ou ON (Ligado).

#### n **Função vinculada ao espelho ao dar marcha à ré (veículos com memória da posição do banco)**

Quando o interruptor de seleção do espelho estiver posicionado em “L” ou “R”, os espelhos retrovisores externos irão abaixar automaticamente quando o veículo estiver em ré para melhorar a visibilidade da pista. Para desabilitar esta função, posicione o interruptor de seleção do espelho na posição neutra (entre “L” e “R”).

#### n **Quando os espelhos estiverem embaçados (se equipado)**

Os espelhos retrovisores externos podem ser limpos usando os desembaçadores dos espelhos. Ligue o desembaçador do vidro traseiro para ativar os desembaçadores dos espelhos retrovisores externos.

(→P. 337)

#### n **Ajuste automático do ângulo do espelho (veículos com memória da posição de condução)**

O ângulo do espelho desejado poderá ser gravado na memória e acessado automaticamente pela memória da posição de condução. (→P. 162)

#### n **Função antiofuscante automática (se equipado)**

Quando o espelho retrovisor interno antiofuscante estiver no modo automático, os espelhos retrovisores externos serão ativados com o espelho retrovisor interno antiofuscante para reduzir a luz refletida. (→P. 171)

**n Personalização**

A operação automática de rebatimento e extensão do espelho pode ser alterada. (Dispositivos que podem ser personalizados: →P. 510)

**⚠ ATENÇÃO****n Ao dirigir o veículo**

Observe as precauções abaixo durante a condução do veículo.

A não observação poderá resultar em perda do controle do veículo e acidentes, resultando em ferimentos graves ou fatais.

l Não ajuste os espelhos durante a condução.

l Não dirija com os espelhos dobrados.

l Os espelhos tanto no lado do motorista quanto do passageiro devem ser distendidos e devidamente ajustados antes da condução do veículo.

**n Quando um espelho estiver se movendo**

Para evitar ferimentos pessoais e impropriedade do espelho, seja cauteloso para que sua mão não fique presa pelo espelho em movimento.

**n Quando os desembaçadores do espelho estiverem em operação (se equipado)**

Não toque nas superfícies dos espelhos retrovisores, uma vez que estarão muito quentes e poderão causar queimaduras.

## Vidros elétricos

### Procedimentos de abertura e fechamento

Os vidros elétricos podem ser abertos e fechados usando os interruptores.

Ao operar o interruptor, os vidros movem conforme segue:

- ① Fechar
- ② Fechar com um toque\*
- ③ Abrir
- ④ Abrir com um toque\*

\*: Para interromper o movimento do vidro, acione o interruptor do vidro no sentido oposto.

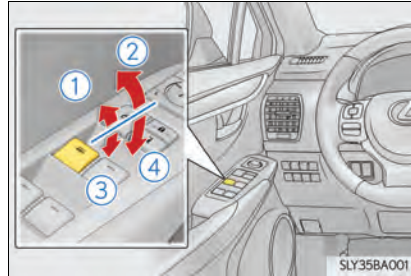

### Interruptor de travamento do vidro

Pressione o interruptor para baixo para travar o vidro do passageiro.

Use este interruptor para impedir que crianças abram ou fechem acidentalmente o vidro do passageiro.

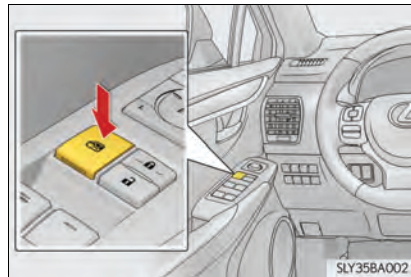

### ⚠ ATENÇÃO

A instalação do sistema de fechamento automático dos vidros em veículos não equipados com a função antiesmagamento é proibida, conforme Resolução do CONTRAN 762/92.

#### n Os vidros elétricos poderão ser acionados quando

○ interruptor de partida e parada deve estar posicionado no modo ON (Ligado).

#### n Operação dos vidros elétricos após desligar o motor

Os vidros elétricos poderão ser acionados durante aproximadamente 45 segundos após o desligamento do botão de partida, ou do posicionamento do mesmo no modo ACC (Acessórios). Entretanto, os vidros não poderão ser acionados se qualquer porta dianteira for aberta.

**n Função de proteção contra esmagamento no levantamento**

Se um objeto estiver preso entre o vidro e o quadro do vidro, o curso do vidro será interrompido e o vidro irá abrir levemente.

**n Função de proteção contra esmagamento no abaixamento**

Durante a abertura do vidro, se o funcionamento irregular de um objeto estranho dentro da porta fizer com que ele fique preso, a operação será interrompida.

**n Quando não for possível abrir e fechar o vidro**

Quando a função de proteção contra esmagamento no levantamento ou no abaixamento funcionar de forma irregular ou o vidro não puder ser totalmente aberto ou fechado, execute as operações abaixo com o interruptor do vidro elétrico da porta correspondente.

l Pare o veículo, com o botão de partida no modo ON (Ligado), acione continuamente o interruptor do vidro elétrico na posição de fechamento com um toque dentro de 4 segundos após a ativação da função de proteção contra esmagamento no levantamento ou no abaixamento. Caso contrário, ao acionar continuamente o interruptor do vidro elétrico na posição de abertura com um toque, o vidro da porta poderá ser aberto e fechado.

l Se o vidro não se abrir e fechar mesmo após a realização dos procedimentos acima, implemente o procedimento a seguir para inicialização da função.

- 1 Coloque o botão de partida no modo ON (Ligado).
- 2 Puxe e segure o interruptor do vidro elétrico na posição de fechamento com um toque e feche completamente o vidro.
- 3 Solte o interruptor do vidro elétrico momentaneamente e, em seguida, recomece a puxar e segurar o interruptor na posição de fechamento com um toque durante aproximadamente 4 segundos.
- 4 Pressione e segure o interruptor do vidro elétrico na posição de abertura com um toque e depois que o vidro estiver completamente aberto, continue a segurar o interruptor por mais 1 segundo ou mais.
- 5 Puxe e segure o interruptor do vidro elétrico na posição de fechamento com um toque, mais uma vez e, depois que o vidro estiver completamente fechado, continue a segurar o interruptor por mais 1 segundo ou mais.

Se o interruptor for liberado enquanto o vidro estiver em movimento, inicie novamente o procedimento desde o começo.

Se o movimento do vidro não se inverter e não puder ser fechado ou completamente aberto, leve o veículo para ser inspecionado em uma Concessionária Autorizada Lexus.

**n Operação do vidro interligado ao travamento da porta**

- l Os vidros elétricos podem ser abertos e fechados usando a chave mecânica. \*
- (→P. 481)
- l Os vidros elétricos podem ser abertos e fechados usando o controle remoto. \*
- (→P. 130)

\*: Essas configurações devem ser personalizadas na Concessionária Autorizada Lexus.

**n Alarme de advertência de abertura dos vidros elétricos**

O alarme soa e uma mensagem é exibida no visor multifunção, no grupo de instrumentos, quando o botão de partida é desligado e a porta do motorista está aberta com os vidros elétricos abertos.

**n Personalização**

A configuração (ex.: operação vinculada à trava da porta) pode ser alterada. (Dispositivos que podem ser personalizados: →P. 509)

**⚠ ATENÇÃO**

Observe as precauções abaixo.

A não observação poderá resultar em ferimentos graves ou fatais.

**n Fechar os vidros**

**I** O motorista é responsável por todas as operações dos vidros elétricos, incluindo os vidros dos passageiros. Para evitar o acionamento acidental, principalmente por uma criança, não deixe uma criança acionar os vidros elétricos. É possível que partes do corpo de crianças e outros passageiros fiquem presas no vidro elétrico. Além disso, ao conduzir com uma criança no veículo, recomenda-se usar o interruptor de travamento dos vidros. (→P. 176)

**I** Certifique-se de que todos os passageiros não mantenham parte alguma do corpo em posição que possa ser atingida quando o vidro estiver em movimento.

**I** Ao usar o controle remoto ou a chave mecânica e acionar os vidros elétricos, acione o vidro elétrico após verificar para confirmar que não há possibilidade alguma de que as partes do corpo do passageiro fiquem presas no vidro. Além disso, não permite que uma criança acione o vidro com o controle remoto ou a chave mecânica. É possível que uma criança ou outros passageiros fiquem presos no vidro elétrico.

**I** Ao sair do veículo, desligue o botão de partida, leve a chave e saia do veículo junto com a criança. Poderá ocorrer acionamento acidental, devido a travessuras etc., que podem possivelmente levar a um acidente.

**n Função de proteção contra esmagamento**

**I** Nunca use qualquer parte do seu corpo para ativar intencionalmente a função de proteção contra esmagamento.

**I** A função de proteção contra esmagamento poderá não funcionar se houver alguma obstrução próxima ao fechamento total do vidro.

**n Função de proteção contra esmagamento no abaixamento**

**I** Nunca permita que passageiros usem as mãos, braços, roupas etc. para ativar intencionalmente a função de proteção contra esmagamento no abaixamento.

**I** A função de proteção contra esmagamento no abaixamento poderá não funcionar se um objeto ficar próximo à abertura completa do vidro. Seja cauteloso para não prender as mãos, os braços, as roupas etc., no vidro.



## Telo solar\*

Use os interruptores dispostos no teto do veículo para abrir, fechar e inclinar o teto solar para cima e para baixo.

### Abertura e fechamento

#### ① Abre o teto solar

Pressione e segure o interruptor "ABRIR". O teto solar inclina-se para cima e, abrindo-se completamente em seguida automaticamente.\*

#### ② Fecha o teto solar

Pressione e segure o interruptor "FECHAR". O teto solar fecha completamente, automaticamente.\*

\*: Pressione ligeiramente uma das extremidades do interruptor do teto solar para parar parcialmente o teto solar.



### Inclinar para cima e para baixo

#### ① Inclina o teto solar para cima

Pressione e segure o interruptor "UP" (Levantar). O teto solar abre-se automaticamente até a posição de parada da inclinação para cima.\*

#### ② Inclina o teto solar para baixo

Pressione e segure o interruptor "DOWN" (Abaixar). O teto solar fecha-se completamente, automaticamente.\*

\*: Pressione ligeiramente uma das extremidades do interruptor do teto solar para parar parcialmente o teto solar.

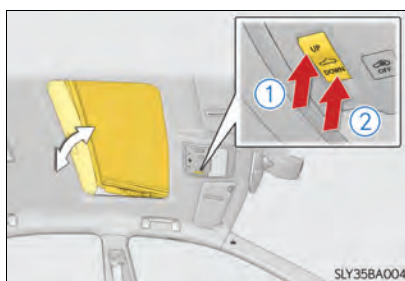

3

Operação de cada componente

#### n O teto solar poderá ser acionado quando

O interruptor de partida e parada deve estar posicionado no modo ON (Ligado).

#### n Função de proteção contra esmagamento

Se um objeto for detectado entre o teto solar e o quadro durante o fechamento ou inclinação para baixo do teto solar, o curso do vidro será interrompido e o teto solar irá abrir levemente.

\*: Se equipado

#### n Tela de proteção solar

A tela de proteção solar poderá ser aberta e fechada manualmente. Entretanto, a tela de proteção solar irá abrir automaticamente quando o teto solar for aberto.

#### n Operação do teto solar vinculada à trava da porta

- I O teto solar pode ser aberto e fechado usando a chave mecânica.\*  
(→P. 481)
- I O teto solar pode ser aberto e fechado usando o controle remoto.\*  
(→P. 130)

\*: Essas configurações devem ser personalizadas na Concessionária Autorizada Lexus.

#### n Quando o teto solar não fechar normalmente

Execute o procedimento abaixo:

- I Se o teto solar for fechado, mas a seguir reabrir levemente

- 1 Pare o veículo.
- 2 Pressione e mantenha pressionado o interruptor "FECHAR".\*1  
O teto solar fechará, reabrirá e fará uma pausa de aproximadamente 10 segundos.\*2 Em seguida, fechará novamente e inclinará para baixo. Por fim, parará.
- 3 Verifique para confirmar que o teto solar parou completamente e, em seguida, solte o interruptor.

- I Se o teto solar for abaixado, mas a seguir for levantado

- 1 Pare o veículo.
- 2 Pressione e segure o interruptor "DOWN" (Abaixar).\*1  
O teto solar fechará, reabrirá e fará uma pausa de aproximadamente 10 segundos na posição de inclinação para cima.\*2 Em seguida, fechará novamente. Por fim, parará.
- 3 Verifique para confirmar que o teto solar parou completamente e, em seguida, solte o interruptor.

\*1: Se o interruptor for liberado em um intervalo incorreto, o procedimento deverá ser executado novamente desde o início.

\*2: Se o interruptor for liberado após a pausa mencionada acima de 10 segundos, a operação automática será desabilitada. Nesse caso, execute a inicialização do teto solar consultando "Quando a inclinação para cima/para baixo ou a abertura e fechamento do teto solar podem ser realizados, mas a abertura e o fechamento automático completo não podem ser realizados" em P. 181.

Se o teto solar não fechar totalmente mesmo após o procedimento acima ser executado corretamente, o veículo deverá ser inspecionado em uma Concessionária Autorizada Lexus.

#### n Quando o teto solar não se movimenta normalmente

Quando a operação de abertura e fechamento ou a função de abertura automática do teto solar não se movimentarem normalmente, execute os procedimentos de inicialização a seguir.

- 1 Coloque o botão de partida no modo ON (Ligado).
  - 2 Opere o teto solar.  
O método de inicialização muda, dependendo do conteúdo que pode ser acionado.
- I Se apenas as operações de inclinação para cima podem ser realizadas, o teto solar será fechado
- 3 Pressione e segure o interruptor "DOWN" (Abaixar) ou "CLOSE" (Fechar).  
Abra até a posição de parada da inclinação para cima. Depois disso, o teto solar abre e fecha completamente.  
Depois disso, inclina-se para cima novamente e para na posição completamente fechado.
  - 4 Confirme que o teto solar parou completamente e solte o interruptor.
- I Se o teto solar só puder ser fechado quando estiver parcialmente aberto
- 3 Pressione e segure o interruptor "DOWN" (Abaixar) ou "CLOSE" (Fechar).  
Feche completamente o teto solar, incline para cima e abra-o na posição completamente aberto. Depois disso, feche completamente o teto solar e incline-o para cima novamente, em seguida, pare o teto solar na posição completamente fechado.
  - 4 Confirme que o teto solar parou completamente e solte o interruptor.
- I Quando a inclinação para cima/para baixo ou a abertura e fechamento do teto solar podem ser realizados, mas a abertura e o fechamento automático completo não podem ser realizados.
- 3 Pressione o interruptor "OPEN" (Abrir) e abra completamente.
  - 4 Pressione o interruptor "CLOSE" (Fechar) e feche completamente.
  - 5 Pressione o interruptor "UP" (Levantar) e incline para cima até a posição de parada da inclinação para cima.
  - 6 Pressione o interruptor "DOWN" (Abaixar) e incline para baixo.

Se o interruptor for liberado antes da conclusão de qualquer passo, o procedimento terá que ser realizado novamente desde o início.

Se as operações de abertura e fechamento ou a função de abertura automática não se movimentarem normalmente, mesmo após realizar os procedimentos mencionados acima, leve o veículo para inspeção na Concessionária Autorizada Lexus.

#### n Alarme de abertura do teto solar

Um alarme soa e uma mensagem é exibida no mostrador multifunção no painel de instrumentos, quando o botão de partida é desligado e a porta do motorista e o teto solar ainda estão abertos.

#### n Personalização

A configuração (ex.: operação vinculada à trava da porta) pode ser alterada. (Dispositivos que podem ser personalizados: →P. 509)

 **ATENÇÃO**

Observe as precauções abaixo.

A não observação poderá resultar em ferimentos graves ou fatais.

**n Abrir o teto solar**

- | Não permita que passageiros mantenham as mãos ou cabeça fora do veículo em movimento.
- | Não se sente no teto solar.

**n Fechar o teto solar**

- | O motorista é responsável pelas operações de abertura e fechamento do teto solar. Para evitar o acionamento acidental, principalmente por uma criança, não deixe uma criança acionar o teto solar. É possível que partes do corpo de crianças e outros passageiros fiquem presas no teto solar.
- | Certifique-se de que todos os passageiros não mantenham parte alguma do corpo em posição que possa ser atingida quando o teto solar estiver em movimento.
- | Ao usar o controle remoto ou a chave mecânica e acionar o teto solar, acione o teto solar após verificar para confirmar que não há possibilidade alguma de que as partes do corpo do passageiro fiquem presas no teto solar. Além disso, não permite que uma criança acione o teto solar com o controle remoto ou a chave mecânica. É possível que uma criança ou outros passageiros fiquem presos no teto solar.
- | Ao sair do veículo, desligue o botão de partida, leve a chave e saia do veículo junto com a criança. Poderá ocorrer acionamento acidental, devido a travessuras etc., que podem possivelmente levar a um acidente.

**n Função de proteção contra esmagamento**

- | Nunca tente prender parte alguma do seu corpo para ativar intencionalmente a função de proteção contra esmagamento.
- | A função de proteção contra esmagamento pode não funcionar se houver alguma obstrução antes do teto solar ser fechado completamente. Além disso, a função de proteção contra esmagamento não é projetada para funcionar enquanto o interruptor do teto do solar estiver sendo pressionado. Tenha cuidado para que seus dedos, etc. não fiquem presos.

## Persiana eletrônica\*

Use os interruptores superiores para abrir e fechar a persiana eletrônica.

### Abertura e fechamento

- ① Abre a persiana eletrônica  
Pressione e segure o interruptor "OPEN" (Abrir). A persiana eletrônica abre-se completamente, automaticamente.\*
- ② Feche a persiana eletrônica  
Pressione e segure o interruptor "CLOSE" (Fechar). A persiana eletrônica fecha-se completamente, automaticamente.\*



\*: Pressione ligeiramente uma das extremidades do interruptor do teto solar para parar parcialmente o teto solar.

#### n A tela de proteção solar eletrônica poderá ser acionada quando

○ botão de partida está no modo ON (Ligado).

#### n Função de proteção contra esmagamento

- l Se um objeto for detectado entre a persiana eletrônica e o quadro durante o fechamento, da persiana eletrônica, o curso será interrompido e a persiana eletrônica se abrirá levemente.
- l Quando a função de proteção contra esmagamento foi acionada, mesmo se o lado "CLOSE" (Fechar) do interruptor for pressionado novamente, a persiana eletrônica não se moverá no sentido de fechamento até que a operação inversa tenha parado completamente.
- l Dependendo das condições de condução e do ambiente ao redor, a persiana eletrônica poderá colidir com algum objeto e operar no sentido inverso.

#### n Quando a função de abertura e fechamento automático não funciona

Execute o procedimento de inicialização a seguir.

- ① Coloque o botão de partida no modo ON (Ligado).
- ② Pressione e segure o interruptor "CLOSE" (Fechar).  
Fecha até que esteja próximo à posição totalmente fechada e para em seguida. Depois disso, funciona no sentido de abertura, em seguida, fecha na posição totalmente fechada.

Se o interruptor for liberado antes da conclusão, o procedimento terá que ser realizado novamente desde o início.

Se a função de abertura e fechamento automático não funcionar normalmente, mesmo após executar os procedimentos mencionados acima, leve o veículo para inspeção na Concessionária Autorizada Lexus.

\*: Se equipado

 **ATENÇÃO**

Observe as precauções abaixo.

A não observação poderá resultar em ferimentos graves ou fatais.

**n Fechamento da persiana eletrônica**

| Verifique para confirmar que todos os passageiros não mantenham parte alguma do corpo em posição que possa ficar presa quando a persiana eletrônica estiver sendo acionada.

| Não permita que crianças acionem a tela de proteção solar eletrônica. Fechar a persiana eletrônica sobre alguém poderá resultar em ferimentos graves ou fatais.

**n Função de proteção contra esmagamento**

| Nunca tente prender parte alguma do seu corpo para ativar intencionalmente a função de proteção contra esmagamento.

| A função de proteção contra esmagamento poderá não funcionar se houver alguma obstrução próxima ao fechamento total da tela de proteção solar eletrônica.

**n Para evitar queimaduras ou ferimentos**

Não toque os espaços entre o lado debaixo do teto e a persiana eletrônica.

Sua mão poderá ficar presa e você poderia se machucar. Além disso, se o veículo for deixado sob luz solar direta por um tempo prolongado, o lado debaixo do teto poderá ficar muito quente podendo causar queimaduras.

- 4-1. Antes de dirigir**
- Dirigir o veículo.....186
  - Carga e bagagem.....196
  - Reboque de trailer.....198
- 4-2. Procedimentos para dirigir**
- Botão de partida.....199
  - Transmissão automática.....204
  - Alavanca do sinalizador de direção.....209
  - Freio de Estacionamento.....211
  - Frenagem Automática.....214
  - ASC (Controle de Som Ativo).....216
- 4-3. Operação das luzes e dos limpadores**
- Interruptor dos faróis.....217
  - Farol Alto Automático.....222
  - Faróis de neblina.....226
  - Interruptor do lavador e dos limpadores.....229
  - Lavador e limpador do vidro traseiro.....233
- 4-4. Reabastecimento**
- Abrir a portinhola do tanque de combustível.....235
- 4-5. Uso dos sistemas de auxílio à condução**
- Sistema de Parada e Partida..239
  - Controle de velocidade com radar dinâmico.....245
  - Controle de velocidade com radar dinâmico com faixa de velocidade total.....257
  - Sistema de controle de velocidade.....271
  - LDA (Alerta de Desvio da Faixa com controle do volante).....275
  - Sensor de monitoramento do sistema de assistência ao estacionamento Lexus...285
  - Sistema de monitoramento da visão traseira.....293
  - Interruptor de seleção do modo de condução.....302
  - Sistemas de assistência à condução.....305
  - Interruptor de bloqueio da tração AWD.....311
  - PCS (Sistema de Segurança Pré-colisão).....312
  - BSM (Monitor de Ponto Cego).....319
- 4-6. Dicas para dirigir**
- Precauções para veículos utilitários.....327

## Dirigir o veículo

Os procedimentos abaixo devem ser observados para garantir a condução segura:

### Partida do motor

→P. 199

### Dirigir

- 1 Com o pedal do freio pressionado, coloque a alavanca de mudança de marchas em D. (→P. 204)
- 2 Libere o freio de estacionamento. (→P. 211)  
Se o freio de estacionamento estiver em modo automático, o freio de estacionamento será liberado automaticamente quando a alavanca de mudança de marchas for colocada em qualquer posição, exceto P. (→P. 211)
- 3 Gradualmente libere o pedal de freio e pressione levemente o pedal do acelerador para acelerar o veículo.

### Parar o veículo

- 1 Com a alavanca de mudança de marchas posicionada em D, pressione o pedal de freio.
- 2 Se necessário, aplique o freio de estacionamento. (→P. 211)  
Se o veículo for ficar estacionado por um período prolongado, coloque a alavanca de mudança de marchas em P. (→P. 204)

### Estacionar o veículo

- 1 Com a alavanca de mudança de marchas posicionada em D, pressione o pedal de freio.
- 2 Coloque a alavanca e mudanças em P. (→P. 204)
- 3 Aplique o freio de estacionamento. (→P. 212)  
Se o freio de estacionamento estiver em modo automático, o freio de estacionamento será aplicado automaticamente quando a alavanca de mudança de marchas for colocada em P. (→P. 211)
- 4 Pressione o botão de partida para desligar o motor.
- 5 Trave a porta, certificando-se de manter a chave eletrônica em seu poder.  
Ao estacionar em um active, calce as rodas se necessário.



### Partida em um acentuado

- 1 Com o freio de estacionamento pressionado, coloque a alavanca de mudanças em D. (→P. 204)
- 2 Puxe o interruptor do freio de estacionamento e o freio de estacionamento será aplicado manualmente. (→P. 212)
- 3 Solte o pedal do freio gradualmente e pressione levemente o pedal do acelerador para acelerar o veículo.
- 4 Pressione o interruptor do freio de estacionamento e o freio de estacionamento será liberado manualmente. (→P. 212)

#### n Partida em acentuado

O controle de assistência de partida em acentuados será ativado. (→P. 305)

#### n Dirigir na chuva

- I Dirija cuidadosamente quando estiver chovendo, uma vez que a visibilidade será menor, os vidros poderão embaçar e a pista estará escorregadia.
- I Dirija cuidadosamente quando começar a chover, porque a superfície da pista estará especialmente escorregadia.
- I Evite dirigir em altas velocidades em uma rodovia quando estiver chovendo, pois poderá haver uma camada de água entre os pneus e a superfície da pista, impedindo a operação correta da direção e dos freios.

#### n Rotação do motor durante a condução

Nas condições abaixo, a rotação do motor poderá tornar-se alta durante a condução. Isto acontece devido à implementação do controle de mudança automática ascendente e descendente para atender às condições de condução. Isto não indica aceleração súbita.

- I O veículo é avaliado ao ser conduzido em subidas ou descidas
- I Quando o pedal do acelerador for liberado
- I Quando o pedal de freio for pressionado com o modo esportivo ativo

**n Restringir a potência do motor (Sistema de Neutralização do Freio)**

- I Ao pressionar simultaneamente os pedais do acelerador e do freio, a potência do motor poderá ser restringida.
- I Uma mensagem de advertência é exibida no visor multifunção enquanto o sistema está em operação. Se uma mensagem de advertência for exibida no visor multifunção, leia a mensagem e siga as instruções.

**n Restringir a partida súbita (Controle de Partida-Condução)**

- I Quando a operação incomum a seguir for realizada, a potência do motor poderá ser restringida.
  - Ao mudar a alavanca de mudança de marchas de R para D, D para R, N para R, P para D ou P para R (D inclui M) com o pedal do acelerador pressionado, uma mensagem de advertência será exibida no visor multifunção. Se uma mensagem de advertência for exibida no visor multifunção, leia a mensagem e siga as instruções.
  - Quando o pedal do acelerador também for pressionado enquanto o veículo está em marcha à ré.
- I Enquanto o Controle de Partida-Condução estiver sendo ativado, o veículo poderá ter dificuldades para sair da lama. Nesse caso, desative o TRC (→P. 307) para cancelar o Controle de Partida-Condução, de forma que o veículo possa conseguir sair da lama.

**n Amaciamento do seu Lexus novo**

Para aumentar a vida útil do veículo, observe as precauções recomendadas abaixo:

- I Durante os primeiros 300 km:
  - Evite frenagens bruscas.
- I Durante os primeiros 2000 km:
  - Não dirija em velocidades excessivamente altas.
  - Evite acelerações repentinas.
  - Não dirija continuamente em marchas baixas.
  - Não dirija em velocidade constante durante longos períodos.
- I Durante os primeiros 800 km:
  - Não reboque um trailer/reboque.

**n Dirigir o veículo em outro país**

Observe as normas para licenciamento do veículo e confirme a disponibilidade do combustível correto. (→P. 497)

**n Tempo de funcionamento antes do motor parar (exceto operação do sistema de Parada e Partida)**

Para evitar danos ao turbocompressor, logo após a condução em alta velocidade ou após subir um aclive, se o motor for parado mediante o uso do botão de partida, pare o motor depois de deixá-lo em marcha lenta.

Condição de condução	Tempo de funcionamento em marcha lenta
Condução normal na cidade	Desnecessário
Condução em alta velocidade (Velocidade constante de aproximadamente 100 km/h)	Aproximadamente 1 minutos
Condução em aclive íngreme ou condução contínua a 100 km/h ou mais (condução em pista de corrida etc.)	Aproximadamente 2 minutos

**n Condução econômica**

→P. 111

**⚠️ ATENÇÃO**

Observe as precauções abaixo.

A não observação poderá resultar em ferimentos graves ou fatais.

**n Ao acionar a partida do veículo**

Sempre mantenha o pé no pedal de freio se o veículo estiver parado enquanto o motor estiver funcionando. Isto evitará a movimentação do veículo.

**n Ao dirigir o veículo**

**I** Não dirija se não estiver familiarizado com a posição dos pedais de freio e do acelerador para evitar pressionar o pedal incorreto.

- Pressionar acidentalmente o pedal do acelerador ao invés do pedal de freio irá causar aceleração repentina, o que poderá resultar em acidente.
- Ao dirigir em ré, você poderá girar o corpo, o que dificulta a operação dos pedais. Esteja atento ao usar os pedais corretamente.
- Mantenha a postura correta ao dirigir, mesmo que seja apenas para mover levemente o veículo. Isto permitirá acionar os pedais de freio e do acelerador corretamente.
- Pressione o pedal de freio com o pé direito. Pressioná-lo com o pé esquerdo poderá retardar a resposta em caso de emergência, resultando em acidentes graves ou fatais.

**I** O motorista deve prestar mais atenção aos pedestres quando o veículo for alimentado somente pelo motor elétrico (motor de tração). Como não há ruído do motor, os pedestres podem julgar mal o movimento do veículo.

**I** Não desligue o motor durante a condução. Se o motor for desligado durante a condução, o controle de frenagem e da direção estarão funcionando, porém os sistemas de assistência hidráulica da direção e servo-freio não estarão disponíveis. Isto tornará mais difícil frear e esterçar portanto, desacelere e pare o veículo assim que possível.

Entretanto, em caso de emergência, como por exemplo, se for impossível parar o veículo da maneira convencional: →P. 445

**I** Use o freio-motor (redução) para manter a velocidade segura durante a condução em declive íngreme.

O uso dos freios continuamente poderá resultar em superaquecimento dos freios e perda da efetividade. (→P. 204)

**I** Não ajuste as posições do volante de direção, banco, ou espelhos retrovisores interno e externo durante a condução.

Isto poderá resultar em danos a perda de controle do veículo.

**I** Sempre verifique se os braços, cabeça ou outras partes do corpo dos passageiros não estão fora do veículo.

**I** Modelos AWD: Não conduza o veículo fora-de-estrada.

Este não é um veículo AWD projetado para condução fora-de-estrada. Caso seja inevitável conduzir fora-de-estrada, prossiga com o devido cuidado.

**I** Não conduza através de rio ou outros cursos de água.

Isso poderá causar curto-circuito dos componentes elétricos/eletrônicos, danos ao motor ou sérios danos ao veículo.

**⚠ ATENÇÃO**

Observe as precauções abaixo.

A não observação poderá resultar em ferimentos graves ou fatais.

**n Dirigir em superfícies escorregadias**

- I A frenagem, aceleração e esterçamento súbitos poderão causar derrapagem e reduzir a sua capacidade para controlar o veículo.
- I A aceleração súbita, a frenagem do motor devido à mudança ou alterações na rotação do motor podem fazer o veículo patinar.
- I Após dirigir em poças de água, pressione levemente o pedal de freio para certificar-se de que os freios estejam funcionando corretamente. As pastilhas de freio úmidas poderão impedir a operação correta dos freios. Se os freios em um dos lados do veículo estiverem úmidos e não funcionarem corretamente, o controle da direção poderá ser afetado.

**n Posicionamento da alavanca de mudança de marchas**

- I Não deixe o veículo mover para trás enquanto a alavanca de mudança de marchas estiver na posição de condução, nem mover para frente enquanto a alavanca estiver posicionada em R.  
Isto poderá resultar em desligamento do motor ou desempenho insatisfatório dos freios ou da direção, resultando em acidentes graves ou fatais, ou ainda danos ao veículo.
- I Não posicione a alavanca de mudança de marchas em P enquanto o veículo estiver em movimento.  
Isto poderá resultar em danos ao sistema da transmissão e em perda de controle do veículo.
- I Não posicione a alavanca de mudança de marchas em R enquanto o veículo estiver em movimento.  
Isto poderá resultar em danos ao sistema da transmissão e em perda de controle do veículo.
- I Não posicione a alavanca de mudança de marchas em D enquanto o veículo estiver sendo conduzido em ré.  
Isto poderá resultar em danos ao sistema da transmissão e em perda de controle do veículo.
- I Mudar a alavanca de mudança de marchas para N com o veículo em movimento desativará o motor. O freio-motor não está habilitado quando N estiver selecionado.
- I Esteja atento para não mudar a posição da alavanca de mudança de marchas com o pedal do acelerador pressionado.  
Mudar a alavanca de mudança de marchas para qualquer posição, exceto P ou N, pode levar a uma aceleração rápida, inesperada, do veículo que poderá causar um acidente e resultar em ferimentos graves ou fatais.

 **ATENÇÃO**

Observe as precauções abaixo.

A não observação poderá resultar em ferimentos graves ou fatais.

**n Se você ouvir um ruído estridente ou um ruído de atrito (indicadores de desgaste das pastilhas de freio)**

Providencie a inspeção e substituição das pastilhas de freio em uma Concessionária Autorizada Lexus assim que possível.

A falta de substituição das pastilhas quando necessário poderá resultar em danos ao rotor.

Somente freios dianteiros: Níveis moderados de desgaste da pastilha e do disco de freio permitem melhorar a força de frenagem dianteira. Como resultado, os discos poderão desgastar mais rapidamente que os discos de freio convencionais. Desta forma, ao substituir as pastilhas de freio, a Lexus recomenda também que seja efetuada a medição da espessura dos discos.

É perigoso dirigir o veículo quando os limites de desgaste das pastilhas de freio e/ou discos de freio forem excedidos.

\*: O código do modelo está indicado na etiqueta do fabricante ou na etiqueta de Regulamentação de Certificação. (→P. 495)

**n Quando o veículo estiver parado**

**I Não acelere o motor.**

Se a alavanca de mudança de marchas estiver em qualquer posição, exceto P ou N, o veículo poderá acelerar súbita e inesperadamente, causando um acidente.

**I Para evitar acidentes causados pela movimentação do veículo, sempre mantenha o pedal de freio pressionado enquanto o motor estiver funcionando, e aplique o freio de estacionamento se necessário.**

**I Se o veículo estiver parado em um auge/declive, para evitar acidentes causados pela movimentação do veículo para frente ou para trás, sempre pressione o pedal de freio e aplique firmemente o freio de estacionamento se necessário.**

**I Evite acelerações ou rotações excessivas ao motor.**

Ao acelerar o motor em altas rotações enquanto o veículo estiver parado, poderá causar superaquecimento no sistema de escapamento, resultando em incêndio se houver materiais inflamáveis nas proximidades.

**⚠ ATENÇÃO**

Observe as precauções abaixo.

A não observação poderá resultar em ferimentos graves ou fatais.

**n Quando o veículo estiver estacionado**

- | Não deixe óculos, isqueiros, latas de spray ou latas de refrigerante no veículo expostos ao sol.  
A não observação poderá resultar em:
  - Os gases poderão vazar do isqueiro ou latas e poderá resultar em incêndio.
  - A temperatura interna do veículo poderá causar deformação ou trincas em lentes e materiais de plástico dos óculos.
  - As latas de bebidas poderão romper, derramando seu conteúdo no interior do veículo, o que pode resultar curto-circuito dos componentes elétricos do veículo.
- | Não deixe isqueiros no veículo. Se um isqueiro estiver num local como o porta-luvas ou no assoalho, poderá acender acidentalmente quando a bagagem for carregada ou o banco for ajustado, causando um incêndio.
- | Não cole adesivos nos vidros ou para-brisa. Não coloque recipientes, como aromatizadores de ar no painel de instrumentos ou painel. Os adesivos ou recipientes podem atuar como lentes, causando um incêndio no veículo.
- | Não deixe uma porta ou vidro aberto se os vidros curvos forem revestidos com uma película metalizada, como por exemplo, prateada. A luz solar refletida pode fazer o vidro atuar como uma lente, causando um incêndio.
- | Sempre coloque a alavanca de mudança de marchas em P, aplique o freio de estacionamento, desligue o motor e trave o veículo.  
Não deixe o veículo desacompanhado enquanto o motor estiver funcionando.
- | Não toque no tubo de escapamento enquanto o motor estiver funcionando ou imediatamente após desligar o motor. Isto poderá resultar em queimaduras.

 **ATENÇÃO**

Observe as precauções abaixo.

A não observação poderá resultar em ferimentos graves ou fatais.

**n Para descansar no interior do veículo**

Sempre desligue o motor. Caso contrário, você poderá mover acidentalmente a alavanca de mudança de marchas ou pressionar o pedal do acelerador, o que poderá resultar em acidentes ou incêndio devido ao superaquecimento do motor. Além disso, se o veículo estiver estacionado em um local pouco ventilado, os gases do escapamento poderão acumular e entrar no veículo resultando em morte ou riscos graves à saúde.

**n Ao frear**

**I** Dirija com mais cautela quando os freios estiverem úmidos.

A distância necessária para frenagem será maior quando os freios estiverem úmidos, e em um lado a frenagem do veículo poderá ser diferente da frenagem no outro lado. Além disso, o freio de estacionamento poderá não ser suficiente para parar o veículo seguramente.

**I** Se a função de assistência dos freios não funcionar, não dirija muito próximo de outros veículos, e evite descidas ou curvas acentuadas que exijam a frenagem.

Neste caso, a frenagem ainda será possível, mas exigirá maior esforço no pedal do que o normal. A distância de frenagem também poderá aumentar. Providencie o reparo dos freios imediatamente.

**I** Não bombeie o pedal do freio se o motor morrer.

Cada pressionamento do pedal do freio utiliza a reserva para os freios hidráulicos.

**I** O sistema de freio consiste de 2 sistemas hidráulicos individuais; se um dos sistemas apresentar uma impropriedade, o outro ainda funcionará. Neste caso, o pedal de freio deverá ser pressionado mais firmemente do que o usual e a distância de frenagem será maior. Providencie o reparo dos freios imediatamente.

**n Se o veículo atolar (modelos AWD)**

Não gire as rodas excessivamente quando algum dos pneus estiver no ar ou atolado na lama, areia, etc. Isto poderá danificar os componentes do sistema de tração ou mover o veículo para frente ou para trás, causando um acidente.



**NOTA**
**n Ao dirigir o veículo**

- | Não pressione os pedais do acelerador e do freio simultaneamente durante a condução, a potência do motor poderá ser restringida.
- | Não utilize o pedal do acelerador ou pressione os pedais do acelerador e do freio simultaneamente para segurar o veículo em um aclave.

**n Quando estacionar o veículo**

Sempre coloque a alavanca de mudança de marchas em P, aplique o freio de estacionamento. A não observação poderá fazer com que o veículo se movimente ou o veículo poderá acelerar subitamente se o pedal do acelerador for pressionado acidentalmente.

**n Para evitar danos aos componentes do veículo**

- | Não esterce o volante de direção totalmente em qualquer sentido e mantenha-o nesta posição durante um longo período. Isto poderá danificar o motor da direção hidráulica.
- | Ao passar sobre obstáculos na pista, dirija o mais lentamente possível, a fim de evitar danos às rodas, extremidade inferior do veículo, etc.
- | Certifique-se de operar o motor em marcha lenta imediatamente após conduzir em alta velocidade ou subir um aclave, se o motor for parado pelo botão de partida. Desligue o motor somente depois que o turbocompressor tiver esfriado. A não observação poderá causar danos ao turbocompressor.

**n Se um pneu furar durante a condução**

Um pneu furado ou danificado poderá exigir as situações abaixo. Segure o volante de direção firmemente e gradualmente pressione o pedal de freio para reduzir a velocidade do veículo.

- | Poderá ser difícil controlar o seu veículo.
- | O veículo produzirá ruídos ou vibrações anormais.
- | O veículo pode se inclinar de forma anormal.

Informações sobre o que fazer se um pneu furar (→P. 464)

**n Dirigir em superfícies alagadas**

Não conduza em uma estrada alagada após chuva forte etc. Isso poderá resultar em danos graves ao veículo, como:

- | Desligamento do motor
- | Curto-circuito em componentes elétricos
- | Danos ao motor causados pela entrada de água

Se estiver dirigindo sobre pista alagada e o veículo for inundado, providencie a inspeção abaixo em uma Concessionária Autorizada Lexus.

- | Funcionamento dos freios
- | Alterações na quantidade e qualidade do óleo e fluido utilizados no motor, transmissão, caixa de transferência (modelos AWD), diferencial, etc.
- | Condição do lubrificante da árvore de transmissão (modelos AWD), rolamentos e juntas da suspensão (onde possível) e a função de todas as juntas, rolamentos etc.

## Carga e bagagem

Observe as informações abaixo sobre precauções quanto à disposição de objetos, capacidade de bagagem e carga.

### ATENÇÃO

#### **n** Objetos que não devem ser transportados no compartimento de bagagem

Os objetos abaixo poderão resultar em incêndio se forem transportados no compartimento de bagagem:

- I Recipientes contendo gasolina
- I Latas de aerosol

#### **n** Precauções quanto à acomodação de cargas e bagagens

Observe as precauções abaixo.

A falha em segui-las pode impedir que os pedais sejam pressionados adequadamente, o que pode bloquear a visão do motorista ou passageiro possivelmente resultando em acidentes.

- I Disponha a bagagem e carga no porta-malas sempre que possível.
- I Não empilhe carga e bagagem no compartimento de bagagem a uma altura superior aos encostos do banco.
- I Ao dobrar os bancos traseiros, não coloque itens longos diretamente atrás dos bancos dianteiros.
- I Nunca deixe que alguém fique sentado no compartimento de bagagem. Ele não foi projetado para passageiros. Eles devem viajar nos respectivos bancos, com os cintos de segurança devidamente apertados.
- I Não guarde carga ou bagagem em ou sobre as seguintes partes.
  - Pés do motorista
  - Banco do passageiro dianteiro ou traseiro (itens empilhados)
  - Na tampa do compartimento de bagagem
  - No painel de instrumentos
  - Cobertura do painel de instrumentos
- I Certifique-se de que todos os objetos no compartimento do ocupante estejam seguros.

#### **n** Carga e distribuição

- I Não sobrecarregue o veículo.
- I Não disponha a carga desigualmente.

O carregamento inadequado poderá causar deterioração do sistema de direção ou do controle de frenagem que poderá resultar em ferimentos graves ou fatais.

 **ATENÇÃO****n Ao usar o suporte do bagageiro do teto (veículos com trilhos do teto)**

Observe as seguintes precauções:

- I Disponha a carga de forma que o peso seja distribuído uniformemente entre os eixos dianteiro e traseiro.
- I Se transportar carga longa ou larga, nunca exceda o comprimento ou a largura total do veículo.  
(→P. 494)
- I Antes de dirigir, certifique-se de que a carga esteja firmemente presa no suporte do bagageiro do teto.
- I O transporte de carga no suporte do bagageiro do teto tornará o centro de gravidade do veículo maior. Evite velocidades altas, partidas súbitas, curvas fechadas, frenagem súbita ou manobras abruptas, caso contrário isso poderá resultar em perda de controle ou capotagem do veículo devido ao veículo não ser operado corretamente, resultando em ferimentos graves ou fatais.
- I Se conduzir o veículo em uma distância longa, em estradas irregulares ou em velocidades altas, desligue o motor agora e depois durante o percurso para garantir que a carga permaneça no lugar.
- I Não exceda o peso de carga de 80 kg no suporte do bagageiro do teto.

 **NOTA****n Ao dispor a carga (veículos com teto solar ou teto panorâmico)**

Não acomode a carga sobre o teto solar e o teto panorâmico. A inobservância poderá causar danos.

## Reboque de trailer

A Lexus não recomenda o reboque de um trailer com este veículo. A Lexus também não recomenda a instalação de um engate para trailer ou o uso de um suporte de engate para reboque de cadeira de rodas, scooter, bicicleta etc. O seu veículo não foi projetado para rebocamento de trailer ou para uso de suportes montados no engate de reboque

Capacidade de rebocamento: 0 kg



## Botão de partida

Ao executar as operações abaixo com a chave eletrônica em seu poder, aciona a partida ou comuta os modos do botão de partida.

### Partida do motor

- 1 Verifique se o freio de estacionamento está aplicado.
- 2 Verifique se a alavanca de mudança de marchas está posicionada em P.
- 3 Pressione firmemente o pedal de freio.



e uma mensagem será exibida no visor multifunção. Se não for exibida, o motor não pode ser acionado.

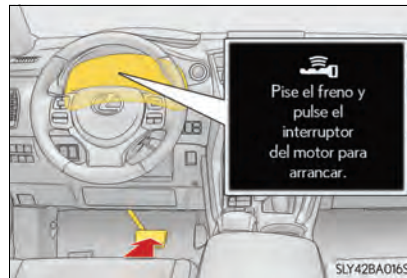

- 4 Pressione o botão de partida.

O motor irá girar até que a partida seja acionada ou em até 30 segundos, o que ocorrer primeiro.

Continue pressionando o pedal de freio até que o motor esteja funcionando completamente.

A partida poderá ser acionada através de qualquer modo do botão de partida.

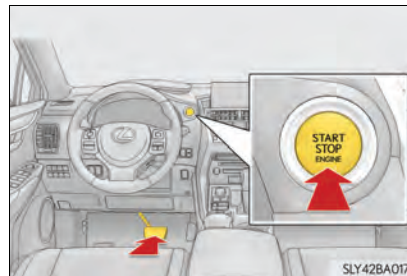

### Parar o veículo

- 1 Pare o veículo completamente.
- 2 Coloque a alavanca de mudança de marchas em P. (→P. 204)
- 3 Aplique o freio de estacionamento. (→P. 211)

Se o freio de estacionamento estiver em modo automático, o freio de estacionamento será aplicado automaticamente quando a alavanca de mudança de marchas for colocada em P. (→P. 211)

- 4 Pressione o botão de partida.
- 5 Solte o pedal do freio e verifique se o indicador no grupo de instrumentos está desligado.

### Mudar os modos do botão de partida

Os modos podem ser alterados pressionando-se o botão de partida com o pedal de freio liberado. (O modo será alterado sempre que o botão for pressionado).

- 1 Desligado\*

Os sinalizadores de emergência podem ser utilizados.

- 2 Modo ACC (Acessórios)

Alguns componentes elétricos, como o sistema de áudio podem ser usados.

"ACESSÓRIO" será exibido no visor multifunção.

- 3 Modo ON (Ligado)

Todos os componentes elétricos podem ser usados.

"IGNIÇÃO LIGADA" será exibida no visor multifunção.

- \*: Se a alavanca de mudança de marchas estiver em qualquer posição exceto P quando o motor for desligado, o botão de partida passará ao modo ACC (Acessórios), e não desligado.

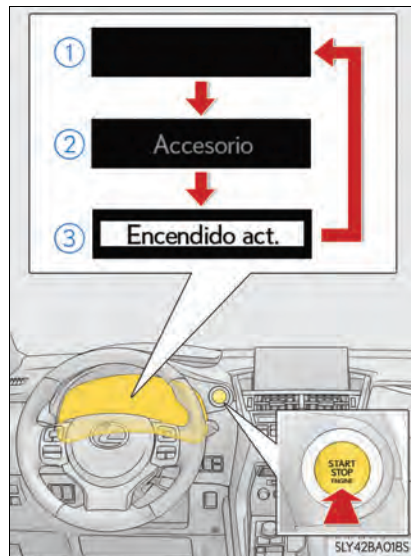

### Ao desligar o motor com a alavanca de mudança de marchas em uma posição exceto P

Se o motor for desligado com a alavanca de mudança de marchas em outra posição, exceto P, o botão de partida não será desligado, em vez disso, será colocado no modo ACC (Acessórios). Execute o seguinte procedimento para desligar o interruptor:

- 1 Verifique se o freio de estacionamento está aplicado.
- 2 Posicione a alavanca de mudança de marchas em P.
- 3 Verifique se "Turn Off Vehicle" (Desligue o Veículo) é exibido no visor multifunção e, em seguida, pressione o botão de partida uma vez.
- 4 Verifique se "Turn Off Vehicle" (Desligue o Veículo) no visor multifunção está apagado.

#### n Função de desligamento automático

Se o veículo for deixado no modo ACC (Acessórios) por mais de 20 minutos ou no modo ON (Ligado) (motor parado) por mais de uma hora com a alavanca de mudança de marchas em P, o interruptor será desligado automaticamente. No entanto, a função não pode evitar totalmente a descarga da bateria. Não deixe o veículo com o botão de partida no modo ACC (Acessórios) ou ON (Ligado) por períodos prolongados quando o motor não estiver em funcionamento.

#### n Bateria da chave eletrônica descarregada

→P. 127

#### n Condições que afetam a operação

→P. 149

#### n Nota sobre a função de entrada

→P. 150

#### n Se não houver partida do motor

- I O sistema do imobilizador do motor poderá não ter sido desativado. (→P. 86)  
Contate uma Concessionária Autorizada Lexus.
- I Verifique se a alavanca de mudança de marchas está posicionada em P. O motor poderá não dar partida se a alavanca de mudança de marchas for retirada de P. "To Start Vehicle, Put Shift Lever into P" (Para Dar Partida no Veículo, Coloque a alavanca de mudança de marchas em P) será exibido no visor multifunção.

### n Trava da direção

Após desligar o botão de partida, abrir e fechar as portas, assim o volante de direção será travado devido à função de travamento da direção. Ao acionar o interruptor de motor novamente, o travamento da direção será cancelado automaticamente.

### n Quando o volante de direção não puder ser destravado

A mensagem será exibida no visor multifunção.

Confirme que a alavanca de mudança de marchas está em P. Pressione o botão de partida enquanto gira o volante de direção para a esquerda e para a direita.

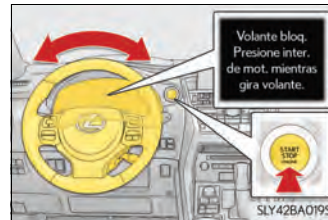

### n Precaução quanto ao superaquecimento do motor de travamento da direção

Para evitar o superaquecimento do motor de travamento da direção, a operação do motor poderá ser suspensa se o motor for ligado e desligado repetidamente em um curto período. Nesse caso, evite acionar o motor. Após aproximadamente 10 segundos, o motor de travamento da direção irá retomar o funcionamento.

### n Quando a mensagem “Smart Entry & Start System Malfunction See Owner’s Manual” (Irregularidade no Funcionamento do Sistema Inteligente de Entrada e Partida, Consulte o Manual do Proprietário) for exibida no visor multifunção

O sistema pode estar apresentando uma impropriedade. Providencie imediatamente a inspeção do veículo em uma Concessionária Autorizada Lexus.

### n Quando a bateria da chave eletrônica estiver descarregada

→P. 423

### n Operação do botão de partida

l Para acionar o motor, basta pressionar brevemente. Se o interruptor for pressionado inadequadamente, o motor poderá dar partida ou o modo do botão de partida poderá não mudar. Não é necessário pressionar e segurar o interruptor.

l Se uma tentativa for feita para religar o motor imediatamente após desligar o botão de partida, o motor poderá dar partida em alguns casos. Após desligar o botão de partida, aguarde alguns minutos antes de ligar o motor novamente.

### n Se o sistema inteligente de entrada e partida foi desativado por uma configuração personalizada

→P. 482



 **ATENÇÃO**
**n Partida do motor**

Sempre acione a partida enquanto estiver sentado no banco do motorista. Em circunstância alguma pressione o pedal do acelerador durante a partida do motor. A não observação poderá causar um acidente, resultando em ferimentos graves ou fatais.

**n Cuidados durante a condução**

Se o motor falhar enquanto o veículo está em movimento, não trave ou abra as portas até que o veículo esteja completamente parado e de maneira segura. A função de travamento da direção será ativada e isso poderá levar a um acidente, resultando em ferimentos graves ou fatais.

**n Desligar o motor em caso de emergência**

Se desejar desligar o motor em uma emergência durante a condução do veículo, pressione o botão de partida por mais de 2 segundos, ou pressione-o brevemente 3 vezes ou mais sucessivamente. (→P. 445)

Entretanto, não toque no botão de partida durante a condução, exceto em caso de emergência. Se o motor for desligado durante a condução, o controle de e da direção funcionarão, porém os sistemas de assistência da direção não estarão disponíveis. Isto tornará mais o esterçamento mais difícil, portanto, desacelere e pare o veículo assim que possível.

 **NOTA**
**n Para evitar a descarga da bateria**

I Não mantenha o botão de partida no modo ACC (Acessórios) ou ON (Ligado) durante longos períodos sem que o motor esteja funcionando.

I Se a indicação “Acessório” (ACC) ou “Ignição ligada” (Ligado) for exibido no visor multifunção enquanto o motor não estiver em funcionamento, o botão de partida não está desligado. Saia do veículo após desligar o botão de partida.

I Não desligue o motor quando a alavanca de mudança de marchas estiver em outra posição, exceto P. Se o motor for desligado em outra posição da alavanca de mudança de marchas, o botão de partida não será desligado, em vez disso, será colocado no modo ACC (Acessórios). Se o veículo for deixado no modo ACC (Acessórios), poderá ocorrer descarga da bateria.

**n Partida do motor**

I Não acelere um motor frio.

I No caso de dificuldade na partida ou se o motor morrer frequentemente, leve o veículo para inspeção na Concessionária Autorizada Lexus.

**n Sintomas que indicam um defeito no botão de partida**

Caso o botão de partida esteja funcionando de forma anormal, como por exemplo, se o interruptor emperrar ligeiramente, pode haver um mau funcionamento do interruptor. Contate imediatamente uma Concessionária Autorizada Lexus.

## Transmissão automática

### Posicionamento da alavanca de mudança de marchas

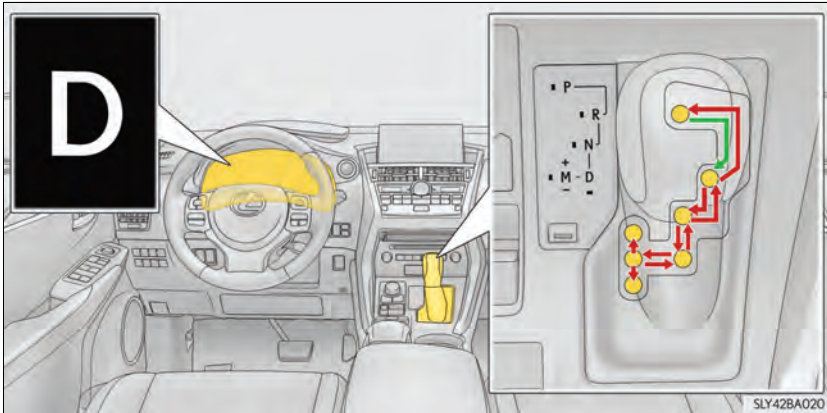

← Enquanto o botão de partida estiver no modo ON (Ligado), mova a alavanca de mudança de marchas com o pedal de freio acionado.

Ao posicionar a alavanca de mudança de marchas entre P e D, certifique-se de que o veículo esteja completamente parado.

### Finalidade da posição de marcha

Posição de marcha	Objetivo ou função
P	Estacionamento do veículo ou partida do motor
R	Ré
N	Neutro
D	Condução normal*1
M	Modo de direção M*2 (→P. 206)

\*1: Para melhorar a eficiência do combustível e reduzir o ruído, coloque a alavanca de mudança de marchas em D para condução normal.

\*2: Qualquer posição de marcha pode ser fixada ao conduzir no modo M.

## Seleção do modo de direção

→P. 302

### Selecionar posições de marcha na posição D (veículos com interruptores de mudança no volante de direção)

Para dirigir usando temporariamente a seleção de posição de marcha, opere o interruptor de mudança de marcha no volante de direção com a alavanca de mudança de marchas em D. Mudar a posição de marcha permite selecionar a força de frenagem do motor. A faixa de mudança poderá ser selecionada através dos interruptores “-” e “+” do interruptor de marcha no volante.

- ① Mudança ascendente
- ② Redução de marcha

A posição de marcha selecionada, de 1 a 6, será exibida no visor multifunção.

A posição de marcha inicial quando o interruptor de mudança de marcha no volante “-” for acionado será ajustada automaticamente para 2, 3, 4 ou 5, de acordo com a velocidade do veículo.

Para retornar à posição D de condução normal, mantenha o interruptor “+” de mudança de marcha no volante pressionado por algum tempo.

#### n Faixas de mudança e respectivas funções

Visor do medidor	Função
D2 - D6	A faixa de marchas entre 1 e a marcha selecionada é escolhida automaticamente dependendo da velocidade e condições de condução
D1	A primeira marcha é selecionada

Uma faixa de mudança mais baixa irá resultar em maior força do freio-motor do que uma faixa de mudança mais alta.

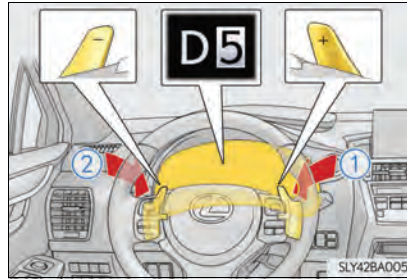

### Selecionando marchas na posição M

Para selecionar o modo M, coloque a alavanca de mudança de marchas em M. Em seguida, as marchas podem ser selecionadas ao acionar a alavanca de mudança de marchas ou os interruptores de mudança de marcha no volante, permitindo dirigir na posição de marcha de sua escolha. A marcha pode ser selecionada ao acionar a alavanca de mudança de marchas ou os interruptores “-” e “+” de mudança de marcha no volante (se equipado).

- ① Aumento de marcha
- ② Redução de marcha

As marchas podem ser trocadas uma vez, sempre que a alavanca de mudança de marchas ou o dispositivo de mudança de marchas no volante forem acionados.

A marcha selecionada, de 1 a 6, será fixada e exibida no visor multifunção.

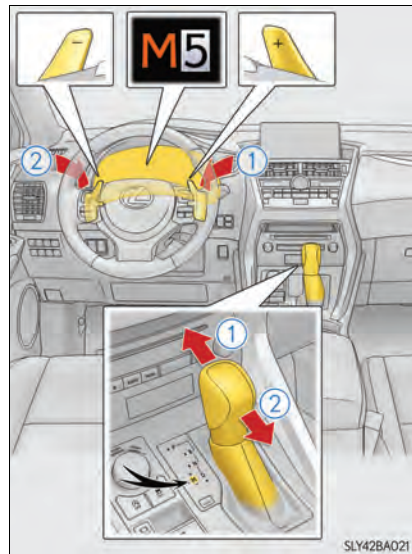

Quando estiver na posição M, a marcha não mudará a menos que a alavanca de mudança de marchas ou o dispositivo de troca de marchas no volante sejam acionados.

Contudo, mesmo se estiver na posição M, as marchas mudarão automaticamente nas situações a seguir:

- I Quando a velocidade do veículo for reduzida (apenas redução de marcha).
- I Quando o pedal do acelerador for pressionado mais além durante a condução (apenas redução de marcha).
- I Quando o ponteiro do tacômetro estiver na área vermelha (na faixa que excede as rotações permissíveis do motor).

n **Quando o interruptor “-” de mudança de marcha no volante for acionado com a alavanca de mudança de marchas na posição D**

Uma posição de marcha será selecionada automaticamente. A marcha mais alta da primeira posição de marcha será uma marcha mais baixa do que a marcha em uso durante a condução na posição D normal.

n **Desativação automática da seleção de posição de marcha na posição D (veículos com interruptores de mudança de marchas no volante)**

A seleção de faixas de mudança na posição D será desativada nas situações abaixo:

- l Quando o veículo for parado
- l Caso o pedal do acelerador seja pressionado por um período maior que o determinado
- l Quando a alavanca de mudança de marchas for colocada em outra posição diferente de D

n **Para proteger a transmissão automática**

“Transmission Fluid Temp High See Owner’s Manual” (Alta Temperatura do Fluido da Transmissão, Consulte o Manual do Proprietário) é exibido no visor multifunção e uma função é adotada que seleciona automaticamente uma posição de marcha mais alta quando a temperatura do fluido está alta. Providencie a inspeção do veículo em uma Concessionária Autorizada Lexus.

n **Alarme de advertência de restrição de redução de marcha**

Para garantir a segurança e desempenho de condução, o funcionamento da redução de marcha poderá às vezes ser restringido. Em algumas circunstâncias, poderá não ser possível reduzir a marcha mesmo quando a alavanca de mudança de marchas ou o interruptor de mudança de marcha no volante (se equipado) for acionado. (O alarme soará duas vezes).

n **Ao conduzir com o controle de velocidade (se equipado), o controle de velocidade por radar dinâmico (se equipado) ou o controle de velocidade por radar dinâmico com faixa de velocidade total (se equipado) ativado**

Mesmo ao executar as ações abaixo com a intenção de habilitar o freio-motor, este não será ativado porque o sistema de controle de velocidade, o sistema de controle de velocidade por radar dinâmico ou o sistema de controle de velocidade por radar dinâmico com faixa de velocidade total não será cancelado.

- l Ao conduzir na posição D, reduza a marcha para 5 ou 4. (→P. 205)
- l Ao selecionar entre o modo de direção normal e o modo de direção esportiva enquanto estiver com a marcha em D. (→P. 302)

n **Se o indicador “M” não acender ou o indicador “D” for exibido mesmo após mudar a alavanca de marcha para M**

Isso pode indicar uma irregularidade no funcionamento do sistema de transmissão automática. Providencie a inspeção do veículo em uma Concessionária Autorizada Lexus. (Nessa situação, a transmissão operará da mesma maneira como quando a alavanca de mudança de marchas está em D.)

**n Restringir a partida súbita (Controle de Partida-Condução)**

Quando a operação incomum a seguir for realizada, a potência do motor poderá ser restringida.

- | Ao mudar a alavanca de mudança de marchas de R para D, D para R, N para R, P para D ou P para R (D inclui M) com o pedal do acelerador pressionado, uma mensagem de advertência será exibida no visor multifunção. Se uma mensagem de advertência for exibida no visor multifunção, leia a mensagem e siga as instruções.
- | Quando o pedal do acelerador também for pressionado enquanto o veículo está em marcha à ré.

**n AI-SHIFT**

- | O AI-SHIFT seleciona automaticamente a marcha adequada de acordo com o desempenho do motorista e as condições de condução.  
O AI-SHIFT é acionado automaticamente quando o interruptor de seleção do modo de condução está no modo normal com a alavanca de mudança de marchas na posição D. (A função será cancelada se o interruptor de seleção de modo de condução for colocado no modo esportivo ou a alavanca de mudança de marchas for colocada na posição M.)
- | O G AI-SHIFT é mudado automaticamente para um passo de marcha adequado durante a condução no modo esportivo, de acordo com a operação de condução e as condições de funcionamento.  
O G AI-SHIFT é acionado automaticamente quando o interruptor de seleção de modo de condução é colocado no modo esportivo com a alavanca de mudança de marchas na posição D. (A função será cancelada se o interruptor de seleção de modo de condução for colocado no modo normal ou a alavanca de mudança de marchas for colocada na posição M.)

**n Se não for possível mover a alavanca de mudança de marchas da posição P**

→P. 479

**ATENÇÃO****n Dirigir em superfícies escorregadias**

Seja cauteloso ao reduzir as marchas ou ao acelerar subitamente, pois isto pode resultar em derrapagem lateral ou o veículo pode rodar na pista.

## Alavanca do sinalizador de direção

### Instruções de acionamento

- ① Curva à direita
- ② Mudança para a faixa da direita (mova a alavanca parcialmente para cima e solte-a)  
A seta para a direita piscará 3 vezes.
- ③ Mudança para a faixa da esquerda (mova a alavanca parcialmente para baixo e solte-a)  
A seta para a esquerda piscará 3 vezes.
- ④ Curva à esquerda

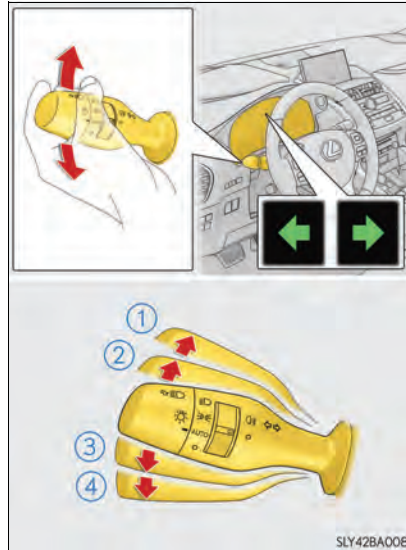

n **Os sinalizadores de direção poderão ser acionados quando**

○ botão de partida deve estar posicionado no modo ON (Ligado).

n **Se o indicador piscar mais rapidamente do que o normal**

Verifique se as lâmpadas dos sinalizadores de direção dianteiros ou traseiros não estão queimadas.



## Freio de estacionamento

As seleções podem ser feitas como desejado nos modos abaixo.

### Modo automático

O freio de estacionamento é acionado ou liberado automaticamente de acordo com a operação da alavanca de marchas.

Mesmo quando se está no modo automático, o freio de estacionamento pode ser aplicado e liberado manualmente. (→P. 212)

- ① Ativar o modo automático (com o veículo parado, puxe e segure o interruptor do freio de estacionamento até que a luz do modo automático acenda)
  - Ao mover a alavanca de mudança de marchas fora de P, o freio de estacionamento será liberado e a luz indicadora do freio de estacionamento e a luz do freio de estacionamento se apagarão.
  - Ao mover a alavanca de mudança de marchas para P, o freio de estacionamento será aplicado e a luz indicadora do freio de estacionamento e a luz do freio de acionamento se acenderão.
- acionamento da alavanca de mudança de marchas com o pedal de freio pressionado.

- ② Desativa o modo automático (com o veículo parado, pressione e segure o interruptor do freio de estacionamento até que a luz de modo automático se apague)

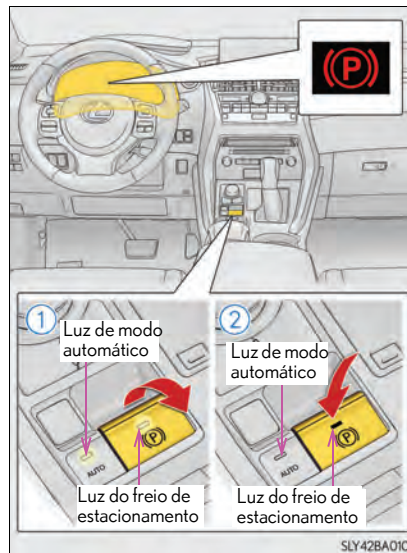

## Modo manual

O freio de estacionamento pode ser aplicado e liberado manualmente.

### ① Aciona o freio de estacionamento.

A luz indicadora do freio de estacionamento e a luz do freio de estacionamento se acenderão.

Puxe e segure o interruptor do freio de estacionamento no caso de uma emergência e for necessário acionar o freio de estacionamento durante a condução.

### ② Libera o freio de estacionamento

Pressione o interruptor do freio de estacionamento enquanto pressiona o pedal de freio. Certifique-se de que a luz indicadora do freio de estacionamento e a luz do freio de estacionamento se apagam.

Se a luz indicadora do freio de estacionamento e a luz do freio de estacionamento piscarem, acione novamente o interruptor. (→P. 456)

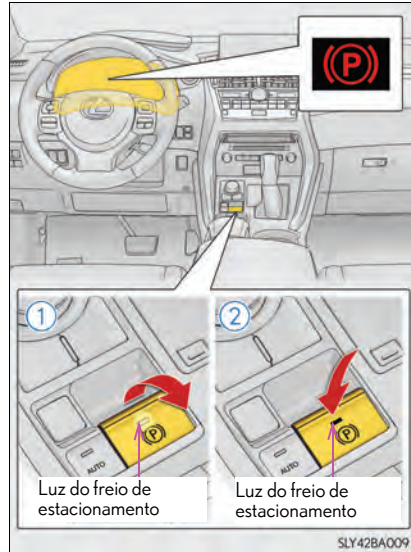

### n Acionamento do freio de estacionamento

- I Quando o botão de partida não está no modo ON (Ligado), o freio de estacionamento não pode ser liberado ao se utilizar o interruptor do freio de estacionamento.
- I Quando o interruptor de estacionamento não está no modo IGNITION ON, o modo automático (acionamento e liberação do freio automático) torna-se indisponível.

### n Se “Parking Brake Overheated Parking Brake Unavailable” (Freio de Estacionamento Superaquecido, Freio Indisponível) for exibido no visor multifunção

Se o freio de estacionamento for acionado repetidamente por um curto período de tempo, o sistema pode restringir o uso do mesmo para evitar o superaquecimento. Se isto acontecer, pare de acionar o freio de estacionamento. A operação voltará ao normal após aproximadamente 1 minuto.

### n Som de acionamento do freio de estacionamento

Quando o freio de estacionamento estiver em funcionamento, poderá ser ouvido um ruído do motor (silvo). Isto não indica uma impropriedade.

### n Luz indicadora do freio de estacionamento e luz do freio de estacionamento

- I Dependendo do modo do botão de partida, a luz indicadora do freio de estacionamento e a luz do freio de estacionamento acenderão e permanecerão acesas como descrito abaixo:

Modo ON (Ligado): Acende até que o freio de estacionamento seja liberado.

Fora do modo ON (Ligado): Permanece ligada por aproximadamente 15 segundos.

- l Quando o botão de partida for desligado com o freio de estacionamento aplicado, a luz indicadora do freio de estacionamento e a luz do freio de estacionamento permanecerão acesas por cerca de 15 segundos. Isto não indica uma impropriedade.
- n **Mudar o modo**  
Ao ligar/desligar o modo automático, a mensagem será exibida no visor multifunção e o alarme soará.
- n **Alarme de advertência do freio de estacionamento aplicado**  
Um alarme soará se o veículo for conduzido com o freio de estacionamento engatado. “Release Parking Brake” (Libere o Freio de Estacionamento) é exibido no visor multifunção.
- n **Mensagens de advertência e alarmes**  
Mensagens de advertência e alarmes são usados para indicar uma impropriedade do sistema ou informar ao motorista sobre a necessidade de cautela. Se uma mensagem de advertência for exibida no visor multifunção, leia a mensagem e siga as instruções.
- n **Se a luz de advertência do sistema de freios acender**  
→P. 454

### ATENÇÃO

#### n Quando estacionar o veículo

Não deixe uma criança sozinha no veículo. O freio de estacionamento poderá ser liberado de modo não intencional e há o perigo de o veículo se movimentar, o que poderá levar a um acidente, resultando em ferimentos graves ou fatais.

### NOTA

#### n Quando estacionar o veículo

Antes de sair do veículo, coloque a alavanca de mudança de marchas em P, aplique o freio de estacionamento e confirme que o veículo não se move.

#### n Quando houver defeito no sistema

Pare o veículo em um local seguro fora da pista e verifique as mensagens de advertência.

#### n Quando o freio de estacionamento estiver emperrado devido a um defeito

Dirigir o veículo com o freio de estacionamento aplicado, resultará em superaquecimento dos componentes do freio o que poderá afetar o desempenho dos freios e aumentar o desgaste dos mesmos. Neste caso, providencie a inspeção do veículo em uma Concessionária Autorizada Lexus imediatamente.

## Freio auxiliar\*

O sistema do freio auxiliar mantém o freio aplicado quando a alavanca de mudança de marchas está em D, M ou N com o sistema ligado e o pedal do freio foi pressionado para parar o veículo. O sistema libera o freio quando o pedal do acelerador é pressionado com a alavanca de mudança de marchas em D ou M para permitir a partida suave.

### Ativar o sistema do freio auxiliar

O indicador de modo de espera do freio auxiliar (verde) acende. Enquanto o sistema aciona o freio, o indicador do freio auxiliar acende (amarelo).

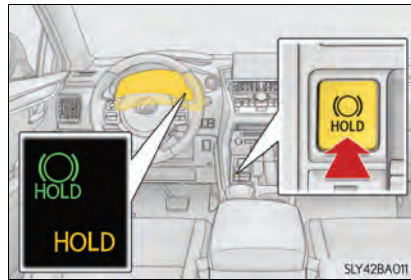

### n Condições de operação do freio auxiliar

- Sistema do freio auxiliar não pode ser acionado nas seguintes condições:
  - l A tampa traseira ou o capô não está fechado.
  - l Se a porta do motorista estiver aberta.
  - l Se o motorista não estiver com o cinto de segurança acionado.

Se quaisquer condições supracitadas forem detectadas quando o sistema do freio auxiliar estiver habilitado, o sistema se desligará e a luz do indicador do modo de espera do freio auxiliar apaga. Além disso, se quaisquer condições forem detectadas enquanto o sistema estiver acionando o freio, um alerta sonoro e uma mensagem serão exibidos no visor multifunção. O freio de estacionamento será acionado automaticamente.

### n Função do freio auxiliar

- l Se o pedal de freio for liberado por um período de aproximadamente 3 minutos depois que o sistema acionou o freio, o freio de estacionamento será acionado automaticamente. Neste caso, um alarme soa e uma mensagem de advertência é apresentada no visor multifunção.
- l Para desligar o sistema enquanto o sistema estiver retendo o freio, pressione firmemente o pedal do freio e pressione o botão novamente.
- l A função do freio auxiliar pode não segurar o veículo se o mesmo encontrar-se em um aclive acentuado. Nesta situação pode ser necessário que o motorista utilize os freios. Um alarme de advertência soará e o visor multifunção informará ao motorista sobre essa situação. Se uma mensagem de advertência for exibida no visor multifunção, leia a mensagem e siga as instruções.

\*: Se equipado

- n **Quando o freio de estacionamento for acionado automaticamente durante a operação do sistema**  
 O freio de estacionamento não será liberado automaticamente. Com o pedal do freio pressionado, libere o freio de estacionamento acionando o interruptor do freio de estacionamento, certificando-se de que a luz indicadora do freio de estacionamento apaga. (→P. 211)
- n **Se “Brake Hold Fault Depress Brake to Deactivate Visit Your Dealer” (Falha de Retenção do Freio, Pressione para Desativar Visite a Concessionária Autorizada) é exibido no visor multifunção**  
 O sistema pode estar apresentando uma impropriedade. Providencie a inspeção do veículo em uma Concessionária Autorizada Lexus.
- n **Mensagens de advertência e alarmes**  
 Mensagens de advertência e alarmes são usados para indicar uma impropriedade do sistema ou informar ao motorista sobre a necessidade de cautela. Se uma mensagem de advertência for exibida no visor multifunção, leia a mensagem e siga as instruções.
- n **Se o freio auxiliar foi acionado, o indicador piscará**  
 →P. 456

### ATENÇÃO

- n **Quando o veículo está em um aclave acentuado.**  
 Ao utilizar o sistema do freio auxiliar em um aclave acentuado use de cautela. A função do freio auxiliar pode não segurar o veículo em tal situação.
- n **Quando estiver parado em uma estrada escorregadia**  
 O sistema pode não segurar o veículo quando os limites de aderência dos pneus forem excedidos. Não utilize o sistema quando estiver parado em uma estrada escorregadia.

### NOTA

- n **Quando estacionar o veículo**  
 O sistema do freio auxiliar não foi projetado para uso quando o veículo ficar estacionado por um longo período de tempo. O desligamento do botão de partida enquanto o sistema está acionando os freios, pode liberá-los o que pode fazer com que o veículo se mova. Ao operar o botão de partida, pressione o pedal do freio, coloque a alavanca de mudança de marchas em P e aplique o freio de estacionamento.

## ASC (Controle de Som Ativo)\*

O sistema ASC é um sistema eletrônico de som que gera som do motor, transmitindo situações cinéticas da aceleração e desaceleração do veículo para o motorista através dos alto-falantes dentro do painel de instrumentos. A resposta do veículo ao comportamento de aceleração do motorista e às operações de mudança de marchas também são transmitidas no som. Ao selecionar o modo esportivo, o som transmitido ao motorista será mais alto.

### Controlar o volume

- ① Mais alto
- ② Mais baixo

O indicador acende quando o sistema ASC está ligado.

Ao girar o botão para o volume mais baixo, o sistema ASC será desligado e o indicador se apagará.

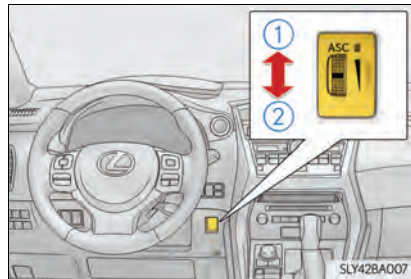

#### n O sistema ASC pode ser acionado quando

O interruptor de seleção de modo de condução está no modo normal ou no modo esportivo.

#### n Cancelamento temporário das funções do sistema ASC

O sistema ASC pode ser cancelado temporariamente, dependendo das condições de condução, tal como quando os pneus patinam devido a uma aceleração súbita.

\*: Se equipado



## Interruptor dos faróis

Os faróis podem ser acionados manual ou automaticamente.

### Instruções de operação



Ao girar a extremidade da alavanca, as luzes irão acender conforme segue:

► Tipo A

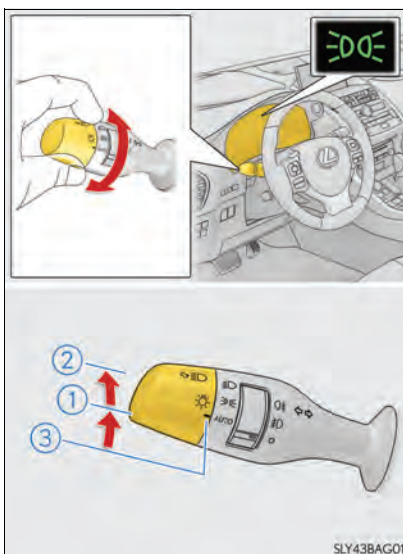
- ①  As luzes dianteiras, traseiras, da placa de licença, do painel de instrumentos e dos interruptores estarão acesas.
- ②  Os faróis e todas as luzes listadas acima estarão acesas.
- ③ AUTO Os faróis e todas as luzes listadas acima serão ligados e desligados automaticamente (quando o botão de partida estiver no modo ON (Ligado)).



## ▶ Tipo B

- ①  As luzes dianteiras, traseiras, da placa de licença, do painel de instrumentos e dos interruptores estarão acesas.
- ②  Os faróis e todas as luzes listadas acima estarão acesas.
- ③ AUTO Os faróis, as luzes diurnas (→P. 220) e todas as luzes listadas acima serão ligados e desligados automaticamente (quando o botão de partida estiver no modo Ligado).
- ④  Luzes diurnas acionadas.

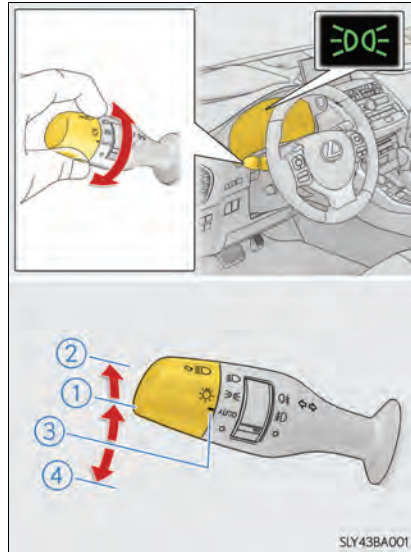



### Acender o farol alto

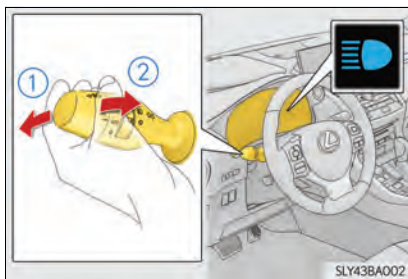

- ① Com os faróis acesos, pressione para frente a alavanca para acender o farol alto.  
Retorne a alavanca à posição central para apagar o farol alto.
- ② Puxe a alavanca em sua direção e solte-a para piscar o farol alto uma vez.  
Você poderá piscar o farol alto com os faróis acesos ou apagados.

### Luzes sinalizadoras de direção (veículos com faróis de neblina)

Quando as condições a seguir forem atendidas enquanto os faróis estiverem ligados (farol baixo), as luzes sinalizadoras de direção se acenderão e iluminarão o sentido de movimento do veículo. Isso garante uma excelente visibilidade ao conduzir em cruzamentos ou estacionar à noite.

- I O volante de direção é acionado
- I A alavanca do sinalizador de direção é acionada
- I A alavanca de mudança de marchas está em R

No entanto, quando a velocidade do veículo for de 40 km/h ou acima, as luzes de canto não se acenderão.

Quando as luzes de canto estiverem acesas por mais de 30 minutos, eles se apagarão automaticamente.

#### n Sistema de luzes diurnas

- I Para tornar o seu veículo mais visível aos outros motoristas durante o dia, as luzes diurnas irão acender automaticamente (com uma intensidade aumentada) sempre que a partida for acionada e o freio de estacionamento for liberado com o interruptor dos faróis desligado ou na posição "AUTO" (iluminação mais forte que as luzes de posição dianteira). As luzes para uso diurno não foram projetadas para uso à noite.
- I Se uma luz sinalizadora de direção estiver em uso, as luzes diurnas no mesmo lado, se apagarão. Para as luzes de emergência, ambas se apagarão.



#### n Sensor de controle dos faróis

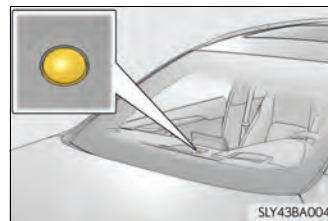

O sensor poderá não funcionar corretamente se um objeto for posicionado sobre o sensor, ou se algum objeto for fixado no para-brisa causando obstrução do sensor. Isto irá interferir na capacidade do sensor em detectar o nível da luz ambiente e poderá resultar em impropriedade do sistema automático dos faróis.



#### n Sistema de desligamento automático de luzes

l Os faróis e todas as luzes se apagam após desligar o botão de partida e abrir a porta do motorista.

Para acender as luzes novamente, coloque o botão de partida no modo IGNIÇÃO LIGADA ou coloque o interruptor de luz na posição AUTO uma vez e de volta para a posição  ou .

Para acender as luzes novamente, coloque o botão de partida no modo ON (Ligado) ou coloque o interruptor de luz na posição AUTO uma vez e de volta para a posição  ou .

#### n Sistema de regulação automática de altura dos faróis

o nível dos faróis será ajustado automaticamente conforme o número de passageiros e a condição de carga do veículo para garantir que os faróis não irão interferir com outros usuários da pista..

#### n Função de economia da bateria

Para evitar a descarga da bateria do veículo, se os faróis e/ou as lanternas traseiras estiverem acesos quando o botão de partida for desligado, a função de economia da bateria funcionará e desligará automaticamente as luzes após aproximadamente 20 minutos.

Quando qualquer um dos procedimentos a seguir for realizado, a função de economia da bateria será cancelada uma vez e reativada em seguida. Todas as luzes serão desligadas automaticamente 20 minutos após a reativação da função de economia da bateria:

- l Quando o interruptor dos faróis for acionado
- l Quando uma porta for aberta ou fechada

#### n Personalização

Os ajustes (por exemplo, sensibilidade do sensor de luzes) podem ser alterados. (Dispositivos que podem ser personalizados: →P. 506)

#### NOTA

#### n Para evitar a descarga da bateria

Não deixe as luzes acesas durante um período além do necessário quando o motor estiver desligado.

## Farol Alto Automático\*

O farol alto automático utiliza um sensor de câmera interno para avaliar a intensidade da luz nas ruas, a luz emitida pelos veículos que passam pelo veículo, etc. Assim desligando ou ligando automaticamente o farol alto, se necessário.

### Ativação do sistema de Farol Alto Automático

- 1 Empurre a alavanca para frente com o interruptor de luzes nas posições AUTO ou  .

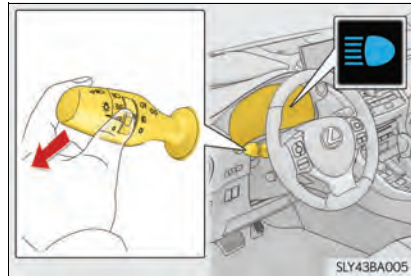

- 2 Pressionando o interruptor do farol alto automático.

O indicador de farol alto automático acenderá quando os faróis estiverem ligados, indicando automaticamente que o sistema está acionado.

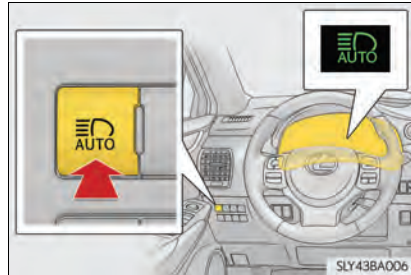

\*: Se equipado

### Condições de ligamento ou desligamento do farol alto automático

Quando todas as seguintes condições forem atendidas, o farol alto será ligado automaticamente:

- I Se a velocidade do veículo estiver acima de aproximadamente 30 km/h.
- I Se a área na frente do veículo estiver escura.
- I Se não houver veículos vindo na direção ou precedendo o veículo com os faróis ou luzes traseiras ligadas.
- I Poucas luzes estiverem acesas na estrada à frente.

Se quaisquer condições abaixo forem alcançadas, o farol alto será desligado automaticamente:

- I A velocidade real do veículo for reduzida a abaixo de aproximadamente 25 km/h.
- I Se a área na frente do veículo não estiver escura.
- I Se houver veículos vindo na direção ou precedendo o veículo com os faróis ou luzes traseiras ligadas.
- I Há muitas luzes na estrada à frente.

### Ligar ou desligar o farol alto manualmente

#### n Mudar para o farol baixo

Puxe a alavanca para a posição original

O indicador do farol alto desligará.

Empurre a alavanca em direção oposta ao seu corpo para ativar o sistema do farol alto automático novamente.

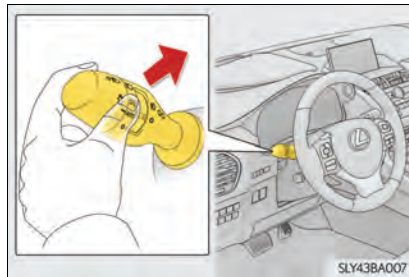

#### n Mudar para o farol alto

Pressione o interruptor do farol alto automático.

O indicador do farol alto automático irá desligar e o indicador do farol alto acenderá.

Pressione novamente o interruptor para ativar o sistema do farol alto automático.

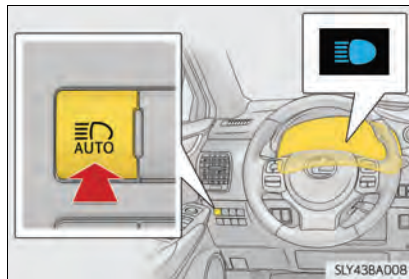

- n **O farol alto automático poderá ser acionado quando**
  - botão de partida deve estar posicionado no modo Ligado.
- n **De acordo com as informações de detectadas pelo sensor da câmera**
  - l O farol alto não pode ser desligado automaticamente nas situações abaixo:
    - Se veículos aparecerem repentinamente, em sua direção, vindos de uma curva
    - Se o veículo for ultrapassado por outro
    - Quando veículos vindo em sua direção ou precedendo o veículo estiver fora do seu campo visual devido a uma sequência de curvas, divisões entre as pistas ou árvores nas laterais da pista
  - l O farol alto pode desligar se veículos vindos em sua direção estiver usando luzes de neblina sem utilizar os faróis.
  - l Luzes de rua, de casas, semáforos com luz vermelha, cartazes ou placas iluminadas podem desativar o farol alto.
  - l Os fatores a seguir podem afetar a quantidade de tempo necessário para o acionamento ou desligamento do farol alto:
    - A intensidade do brilho de faróis, luzes de neblina, luzes traseiras de veículos indo na direção ou precedendo o seu veículo.
    - A movimentação e direção de veículos vindo ou precedendo o seu veículo.
    - Quando um veículo indo ou precedendo o seu veículo tiver luzes funcionando em apenas um dos lados.
    - Quando um veículo indo ou precedendo o seu veículo tiver duas rodas
    - A condição da estrada (gradiente, curva, condição da superfície da estrada etc.)
    - O número de passageiros e a quantidade de bagagem
  - l Situações em que o farol alto pode ser desligado, sem que o motorista seja avisado.
  - l Nas situações abaixo, deve-se considerar ligar ou desligar o farol alto manualmente, em vez de depender do sistema de Farol Alto Automático.
    - O sistema não consegue detectar corretamente os níveis de luminosidade da área ao redor e pisca ou expõe os pedestres nas proximidades ao farol alto.
    - Durante intempéries (chuva, neblina, tempestades de areia etc.)
    - O para-brisa é obscurecido por neblina, névoa, sujeira etc.
    - Se o para-brisa estiver sujo ou danificado.
    - O sensor da câmera está deformado ou sujo.
    - A temperatura do sensor da câmera é extremamente alta.
    - Se os níveis de luminosidade do ambiente externo do veículo forem os mesmos que o dos faróis, luzes traseiras ou luzes de neblina.
    - Os veículos que trafegam à frente estão com os faróis ou as lanternas traseira desligados, sujos, mudando de cor ou não nivelados adequadamente.
    - Se o veículo for conduzido em uma área onde haja troca intermitente entre luminosidade e escuridão.
    - Quando o veículo for frequente e repetidamente conduzido em pistas onde haja muitos aclives e declives ou em estradas acidentadas, com superfícies irregulares (como estradas não pavimentadas, vias de cascalho etc.).
    - Ao se fazer curvas repetidamente ou dirigir em vias com muito vento.
    - Se houver um objeto altamente refletivo a frente do veículo, como uma placa ou espelho.

- A traseira do veículo a frente é altamente reflexiva, como um contêiner ou caminhão.
- Se os faróis do veículo estiverem danificados ou sujos.
- O veículo está inclinando devido a um pneu furado, o reboque de um trailer etc.
- O motorista acredita que o farol alto pode estar causando problemas ou desconforto aos outros motoristas ou pedestres nas proximidades.

### ⚠ ATENÇÃO

#### n Limites do fecho de luz do farol alto automático

Não confie nos fechos de luz do farol alto automático totalmente. Sempre dirija com segurança, sendo cauteloso ao observar as proximidades, desligando e ligando o farol alto manualmente quando for necessário.

### ⚠ NOTA

#### n Observações sobre o uso do Sistema de Farol Alto Automático

Observe as condições a seguir para garantir o funcionamento correto do farol alto automático.

- | Não toque no sensor da câmera.
- | Não submeta o sensor da câmera a impactos fortes.
- | Não desmonte o sensor da câmera.
- | Não derrame líquidos no sensor da câmera.
- | Não aplique vidro fumê ou adesivos no sensor da câmera ou na área do para-brisas próxima ao sensor da câmera.
- | Não instale uma etiqueta de estacionamento ou outros acessórios perto ou ao redor do sensor da câmera.
- | Não sobrecarregue o veículo.
- | Não modifique o veículo.
- | Não substitua o para-brisa por para-brisa que não seja genuíno. Consulte uma Concessionária Autorizada Lexus.



## Faróis de neblina\*

Os faróis de neblina garantem excelente a visibilidade em condições difíceis de condução, por exemplo sob chuva ou neblina.

### Instruções de operação

► Interruptor dos faróis de neblina

- ① ○ Apaga os faróis de neblina
- ② 雾 Acende os faróis de neblina

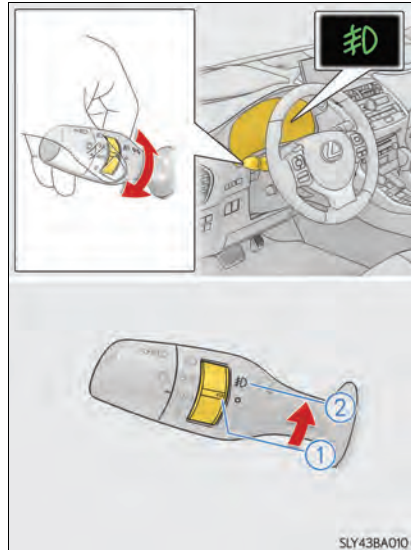

\*: Se equipado



► Interruptor das luzes de neblina traseiras



 Acende as luzes de neblina traseiras

Soltar o anel do interruptor fará retornar à posição .

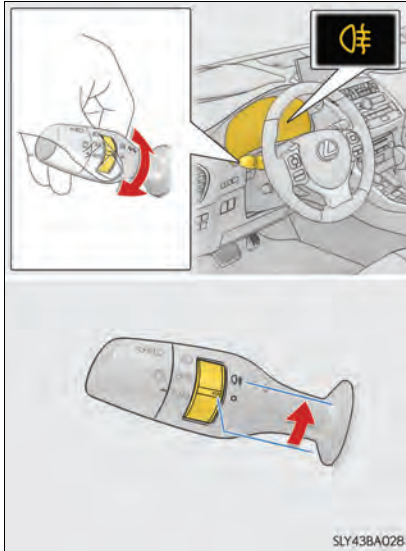
Acionar o anel do interruptor novamente apaga as luzes de neblina traseiras.



► Interruptor dos faróis de neblina e das luzes de neblina traseiras

- ①  Desliga os faróis e lanternas de neblina
- ②  Liga os faróis de neblina
- ③  Liga ambos os faróis e lanternas de neblina

Soltar o anel do interruptor fará retornar à posição .

Acionar o anel do interruptor novamente desliga somente as luzes de neblina traseiras.

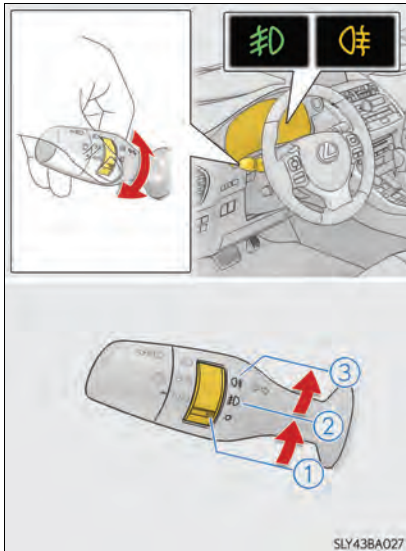

**n Os faróis de neblina poderão ser usados quando**

- ▶ Veículos com faróis de neblina

As luzes de posição dianteiras são ligadas.

- ▶ Veículos apenas com luzes de neblina traseiras

Os faróis são ligados.

- ▶ Veículos com faróis de neblina e luzes de neblina traseiras

Faróis de neblina: As luzes de posição dianteiras são ligadas.

Luzes de neblina traseiras: Os faróis de neblina estiverem acesos.

**NOTA****n Para evitar a descarga da bateria**

Não deixe as luzes acesas durante um período além do necessário quando o motor estiver desligado.

## Limpadores e lavador do para-brisa

### Operação da alavanca do limpador

A operação do limpador é selecionada movendo-se a alavanca como a seguir.

► Limpadores do para-brisa intermitentes com regulador do intervalo

- ① ○ Desligado
- ②  Operação intermitente
- ③ ▼ Operação em baixa velocidade
- ④ ▼ Operação em alta velocidade
- ⑤ ▲ Operação temporária

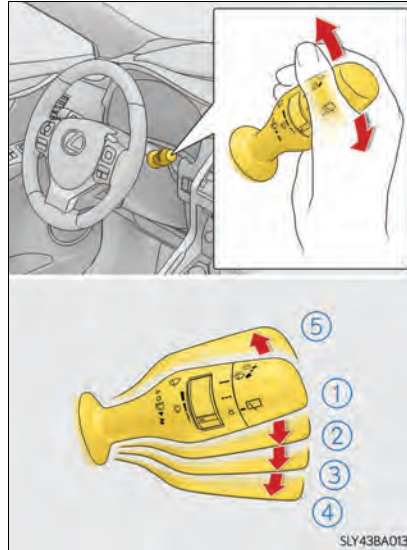

Os intervalos do limpador podem ser ajustados quando a operação intermitente for selecionada.

- ⑥ Aumenta a frequência de intermitência do limpador do para-brisa
- ⑦ Diminui a frequência de intermitência do limpador do para-brisa

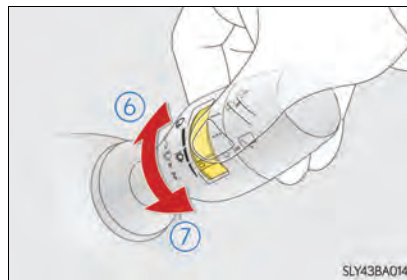

⑧ Operação dupla do lavador/limpador

Os limpadores serão acionados automaticamente algumas vezes após o jato do lavador.

Veículos com limpadores dos faróis: Quando os faróis estiverem acesos e a alavanca for mantida pressionada, os limpadores dos faróis funcionarão uma vez. Depois disso, os limpadores dos faróis funcionarão a cada 5ª vez que a alavanca for pressionada.

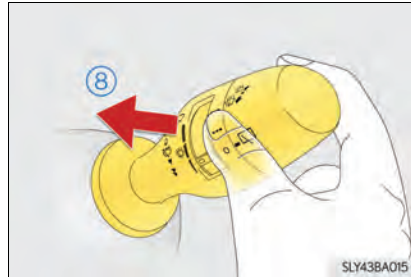

► Limpadores do para-brisa com sensor de chuva

- ① ○ Desligado
- ② AUTO Operação do sensor de chuva
- ③ ▼ Operação em baixa velocidade
- ④ ▼▼ Operação em alta velocidade
- ⑤ ▲ Operação temporária

Ao selecionar "AUTO", os limpadores funcionarão automaticamente quando os sensores detectarem a precipitação de chuva. O sistema irá ajustar automaticamente o período de intermitência dos limpadores de acordo com o volume da chuva e a velocidade do veículo.

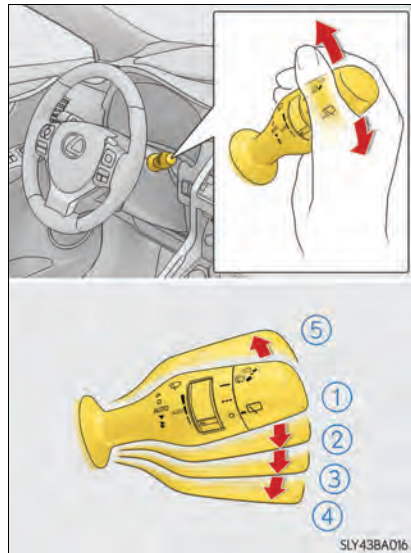

A sensibilidade do sensor pode ser ajustada quando "AUTO" estiver selecionado.

- ⑥ Aumentar a sensibilidade
- ⑦ Reduzir a sensibilidade

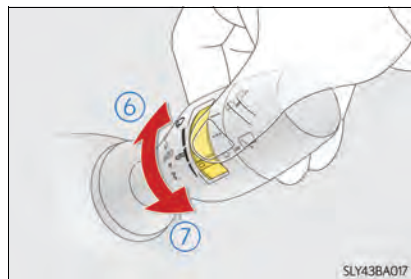

**⑧** Operação dupla do lavador/limpador

Os limpadores serão acionados automaticamente algumas vezes após o jato do lavador.

Veículos com limpadores dos faróis: Quando os faróis estiverem acesos e a alavanca for mantida pressionada, os limpadores dos faróis funcionarão uma vez. Depois disso, os limpadores dos faróis funcionarão a cada 5ª vez que a alavanca for puxada.

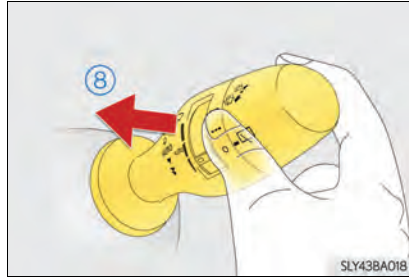
**n** Os limpadores e lavador do para-brisa poderão ser usados quando

○ botão de partida está no modo ON (Ligado).

**n** Varredura do limpador de prevenção de gotejamento (veículos com limpadores do para-brisa com sensor de chuva)

(Após funcionar várias vezes, os limpadores funcionam mais uma vez, com um pequeno retardo, para evitar gotas no para-brisa). No entanto, essa função não será acionada durante a condução.

**n** Efeitos da velocidade do veículo na operação do limpador (veículos com limpadores do para-brisa com sensor de chuva)

A velocidade do veículo afeta o intervalo intermitente do limpador.

**n Sensor de chuva (veículos com limpadores do para-brisa com sensor de chuva)**

- l O sensor interpreta o volume de chuva.

Um sensor ótico foi adotado. O sensor poderá não funcionar adequadamente quando a luz do nascente ou poente atingir intermitentemente o para-brisa, ou se houver insetos no para-brisa.

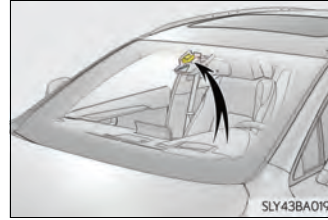

- l Se o interruptor do limpador for posicionado em "AUTO" enquanto o botão de partida estiver no modo ON (Ligado), os limpadores funcionarão uma vez, indicando que o modo AUTO está ativado.
- l Se a temperatura do sensor de chuva for de 90°C ou superior ou de -15°C (5°F) ou inferior, o funcionamento automático poderá não ocorrer. Nesse caso, acione os limpadores em qualquer modo, exceto o modo AUTOMÁTICO.

**n Se não houver pulverização de fluido do lavador**

Verifique se os bicos do lavador não estão obstruídos e se há fluido no reservatório do lavador do para-brisa.

**⚠ ATENÇÃO**

**n Precauções sobre o uso dos limpadores do para-brisa no modo AUTOMÁTICO (veículos com limpadores do para-brisa com sensor de chuva)**

Os limpadores do para-brisa poderão ser acionados inesperadamente se o sensor for tocado ou se o para-brisa for submetido a vibrações no modo AUTO. Seja cauteloso para evitar que seus dedos, etc. fiquem presos nos limpadores do para-brisa.

**n Cuidados sobre o uso do fluido do lavador**

Quando estiver frio, não utilize o fluido do lavador até que o para-brisa aqueça. O fluido poderá congelar no para-brisa resultando em baixa visibilidade. Isto poderá causar um acidente, resultando em ferimentos graves ou fatais.

**⚠ NOTA**

**n Quando o para-brisa estiver seco**

Não use os limpadores, uma vez que poderão danificar o para-brisa.

**n Quando o reservatório do lavador estiver vazio**

Não pressione o interruptor continuamente, visto que a bomba de fluido do lavador poderá superaquecer.

**n Quando o bocal do lavador estiver obstruído**

Neste caso, consulte a sua Concessionária Autorizada Lexus.

Não tente limpá-lo usando alfinete ou outro objeto. O bocal poderá ser danificado.

**n Para evitar a descarga da bateria**

Não deixe os limpadores ligados durante um período além do necessário quando o motor estiver desligado.

## Limpador e lavador do vidro traseiro

### Operação da alavanca do limpador

Ao girar a extremidade da alavanca, o limpador e lavador do vidro traseiro serão ligados.

- ① ○ Desligado
- ② --- Operação intermitente
- ③ — Operação normal

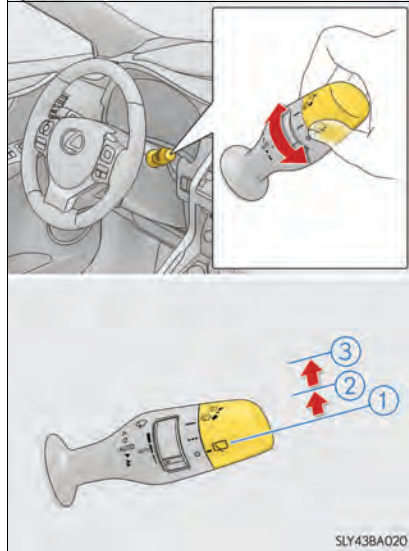

- ④ Operação dupla do lavador/limpador
- Os limpadores serão acionados automaticamente algumas vezes após o jato do lavador.

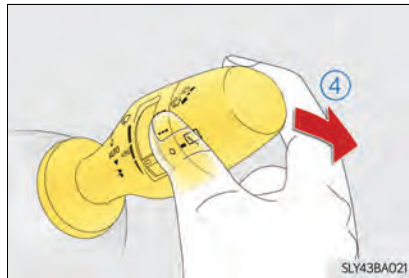

- n **O limpador e lavador do vidro traseiro poderão ser usados quando**  
O botão de partida está no modo ON (Ligado).

 **NOTA**

- n **Quando o vidro traseiro estiver seco**  
Não use o limpador, pois isso poderá danificar o vidro traseiro.
- n **Quando o reservatório do lavador estiver vazio**  
Não pressione o interruptor continuamente, visto que a bomba de fluido do lavador poderá superaquecer.
- n **Quando o bocal do lavador estiver obstruído**  
Neste caso, consulte a sua Concessionária Autorizada Lexus.  
Não tente limpá-lo usando alfinete ou outro objeto. O bocal poderá ser danificado.
- n **Para evitar a descarga da bateria**  
Não deixe os limpadores ligados durante um período além do necessário quando o motor estiver desligado.



## Abrir a portinhola do tanque de combustível

Execute os seguintes passos para abrir a portinhola do tanque de combustível:

### Antes de reabastecer o veículo

- I Feche as portas e janelas e desligue o botão de partida.
- I Confirme o tipo de combustível.

#### n Tipos de combustível

Gasolina sem chumbo, com Octanagem (IAD - Índice antidetonante) de 87 ou superior. Certifique-se que a qualidade do combustível utilizado esteja adequada à legislação.



NOTA

#### n Nota sobre a qualidade da gasolina

- I Não use gasolina com qualidade fora da especificada na legislação vigente.  
O uso de gasolina adulterada resultará em danos ao motor.
- I Não use gasolina com chumbo.  
A gasolina com chumbo causará danos ao conversor catalítico de três vias e funcionamento incorreto do sistema de controle de emissões.

 **ATENÇÃO****n Reabastecimento do veículo**

Observe as precauções abaixo durante o reabastecimento do veículo. A não observação poderá resultar em ferimentos graves ou fatais.

- I Após sair do veículo e antes de abrir a tampa de abastecimento de combustível, toque uma superfície metálica sem pintura para descarregar toda eletricidade estática. É importante descarregar toda eletricidade estática antes do reabastecimento pois as faíscas resultantes da eletricidade estática poderão causar a ignição dos vapores de combustível.
- I Sempre segure as empunhaduras da portinhola do tanque de combustível e gire-a lentamente para removê-la.  
Um assobio poderá ser ouvido quando a tampa saltar. Aguarde até que o ruído cesse antes de remover a tampa. Nas altas temperaturas, o combustível pressurizado poderá jorrar do reservatório de abastecimento e causar ferimentos.
- I Não permita a ninguém que não tenha descarregado a eletricidade estática do corpo que se aproxime do reservatório de combustível aberto.
- I Não inale o combustível vaporizado.  
O combustível contém substâncias perigosas se for inalado.
- I Não fume durante o reabastecimento do combustível.  
Isto poderá causar a ignição do combustível e resultar em incêndio.
- I Não retorne ao veículo ou toque em qualquer pessoa ou objeto que esteja carregado estaticamente.  
Isto poderá causar formação de eletricidade estática, resultando em possível risco de combustão espontânea.

**n Ao reabastecer**

Observe as precauções abaixo para evitar transbordamento de combustível do reservatório:

- I Fixe firmemente o bocal de combustível no reservatório de abastecimento.
- I Interrompa o abastecimento do reservatório após ouvir um ruído característico de desencaixe automático do bocal de combustível.
- I Não abasteça até o limite superior do reservatório de combustível.

 **NOTA****n Reabastecimento**

Não derrame combustível durante o reabastecimento.

Fazer isso poderá danificar o veículo, causando funcionamento anormal dos sistemas de controle de emissões, danos aos componentes do sistema de combustível ou às superfícies pintadas do veículo.

### Abriu a tampa do tanque de combustível

- 1 Com as portas destravadas, pressione o centro da borda traseira da portinhola do tanque de combustível.

Empurre para dentro e afaste a mão para abrir ligeiramente a portinhola do tanque de combustível. Em seguida, abra completamente a tampa com a mão.

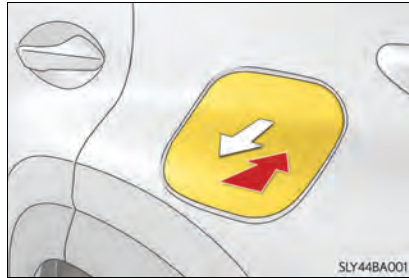

- 2 Gire lentamente a tampa do tanque de combustível para abri-la e coloque no suporte da portinhola do tanque de combustível.

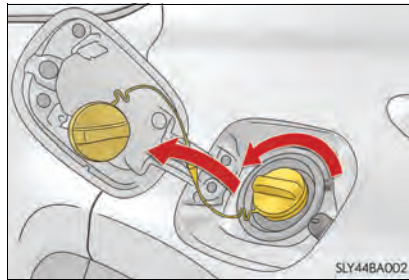

#### n Quando não for possível abrir a portinhola do tanque de combustível

Remova a cobertura dentro do compartimento de bagagem inserindo uma chave de fenda. Depois de remover a cobertura, puxe a alavanca para destravar a portinhola do tanque de combustível e ela estará pronta para abrir da maneira normal.

Ao remover a cobertura, cubra a ponta da chave de fenda com uma fita para evitar danos.

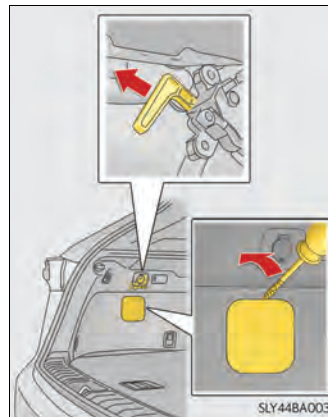

### Fechar a tampa do tanque de combustível

- 1 Após o reabastecimento, gire a tampa do tanque de combustível até ouvir um ruído característico de desencaixe. Após soltar, a tampa irá girar levemente no sentido oposto.

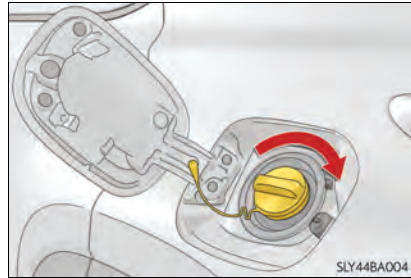

- 2 Feche a portinhola do tanque de combustível e pressione o centro da borda traseira da portinhola do tanque de combustível.

Ao travar as portas, a portinhola do tanque de combustível também será travada.

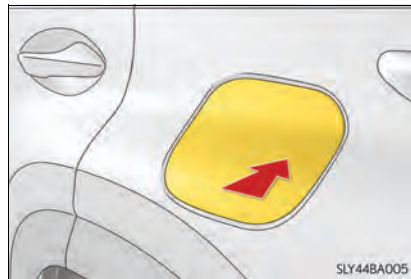

#### n Condição de travamento da portinhola do tanque de combustível

A portinhola do tanque de combustível poderá não ser travada, mesmo quando as portas do veículo forem travadas, nas seguintes condições:

- | Ao acionar o botão de travamento da porta dentro do veículo
- | Quando o sistema de travamento automático das portas for acionado (→P. 132)
- | Quando a portinhola do tanque de combustível for fechada depois que as portas do veículo foram travadas

#### **⚠** ATENÇÃO

#### n Ao substituir a tampa do tanque de combustível

Use somente tampa do tanque de combustível genuína Lexus projetada para o seu veículo. A não observação poderá resultar em incêndio ou outro incidente que poderá resultar em ferimentos graves ou fatais.

## Parada e Partida do Veículo \*

O sistema de Parada e Partida do Veículo desliga e reinicia o motor de acordo com as operações do pedal do freio.

### Quando o desligamento da marcha lenta estiver em funcionamento

#### U Quando o sistema do freio auxiliar não estiver em funcionamento

##### n Desligar o motor

Enquanto conduz o veículo em D ou M, pressione o pedal do freio e pare o veículo.

O motor é desligado e o indicador de Parada e Partida do Veículo se acenderá.

##### n Acionar a partida do motor novamente

Libere o pedal do freio.

O motor será acionado novamente.  
O indicador de Parada e Partida do Veículo apaga.

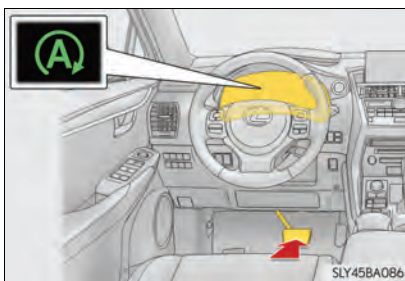

#### U Quando o sistema do freio auxiliar estiver em funcionamento

Quando o sistema do freio auxiliar estiver em funcionamento (→P. 214), o sistema continuará funcionando através do sistema de Parada e Partida do Veículo.

##### n Desligar o motor

Enquanto conduz o veículo em D ou M, pressione o pedal do freio e pare o veículo.

O motor será desligado e o indicador de Parada e Partida do Veículo se acenderá.

Quando os freios são acionados pelo sistema do freio auxiliar, o motor permanece desligado mesmo se o pedal do freio for liberado.

Enquanto o sistema do freio auxiliar aplica o freio, o indicador da operação do freio auxiliar (amarelo) acende.



### n Acionar a partida do motor novamente

Pressione o pedal do acelerador.

O motor será acionado novamente. O indicador do freio auxiliar (amarelo) e o indicador de Parada e Partida do Veículo apagarão.

### Desativar o sistema de Parada e Partida do Veículo

Pressione o interruptor de cancelamento de Parada e Partida para desativar o sistema de Parada e Partida do Veículo.

O indicador de cancelamento de Parada e Partida do Veículo se acenderá.

Se o interruptor for pressionado novamente, o sistema de Parada e Partida do Veículo será reativado.

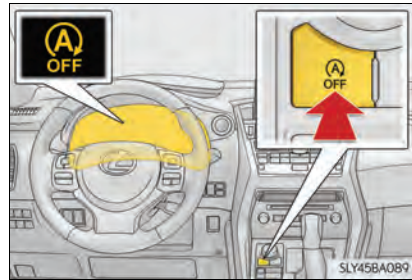

### n Se o interruptor de cancelamento de Parada e Partida do Veículo for pressionado com o veículo parado

I Quando o motor foi parado pelo sistema de Parada e Partida do Veículo, pressionar o interruptor de cancelamento de Parada e Partida do Veículo acionará a partida do motor novamente. Na próxima vez que o veículo for parado (depois que o sistema de Parada e Partida do Veículo tiver sido desligado) o motor não será desligado.

I Com o sistema de Parada e Partida do Veículo desativado, pressionar o interruptor de cancelamento de Parada e Partida do Veículo reativará o sistema, mas não desligará o motor. Na próxima vez que o veículo for parado (depois que o sistema de Parada e Partida do Veículo tiver sido ligado), o motor será desligado.

### n Condições de operação

I O sistema de Parada e Partida do Veículo estará operacional quando todas as seguintes condições forem atendidas:

- O motor está aquecido adequadamente.
- A bateria está com carga suficiente.
- A porta do motorista está fechada.
- O cinto de segurança do motorista está afivelado.
- O capô está fechado.
- O pedal do acelerador não está sendo pressionado.
- A alavanca de mudança de marchas está em D ou M.
- Quando a temperatura externa for de  $-5^{\circ}\text{C}$  ou superior
- Quando o volante de direção não está sendo acionado
- Quando o pedal do freio está sendo pressionado firmemente

- I Nas circunstâncias abaixo, o motor poderá ser parado pelo sistema de Parada e Partida do Veículo. Isso não se trata de uma irregularidade no funcionamento do sistema de Parada e Partida do Veículo.
- A temperatura do líquido de arrefecimento do motor ou a temperatura do fluido da transmissão está baixa demais ou alta demais.
  - O sistema de ar condicionado estiver sendo usado quando a temperatura no interior do veículo estiver extremamente alta, como após estacionar o veículo sob o sol forte.
  - A bateria não está suficientemente carregada ou está passando por uma recarga periódica.
  - Devido ao tráfego ou outras circunstâncias e o veículo for parado repetidamente, resultando em tempo excessivamente alto de desligamento do motor pelo sistema de Parada e Partida do Veículo.
  - O pedal do freio não está firmemente pressionado.
  - O veículo está parado em um aclive acentuado.
  - O vácuo do servofreio está baixo.
  - Uma grande quantidade de eletricidade está sendo usada.
  - Em grandes altitudes.
  - Quando a temperatura externa estiver baixa
  - Quando o volante de direção estiver sendo acionado
  - O cinto de segurança do motorista não estiver afivelado.
  - Se a porta do motorista estiver aberta.
  - O capô for aberto.
- I Nas situações abaixo, o motor poderá não dar partida, mesmo sem liberar o pedal do freio.
- O pedal do freio é bombeado ou fortemente pressionado.
  - O sistema de ar condicionado está sendo pressionado ou ligado.
  - A bateria não está suficientemente carregada.
  - O veículo começa a se mover em uma inclinação.
  - O pedal do acelerador é pressionado.
  - Uma grande quantidade de eletricidade está sendo usada.
  - Se a porta do motorista estiver aberta.
  - O cinto de segurança do motorista não está afivelado.
  - Quando o volante de direção está sendo acionado.
- I Nas situações abaixo, poderá levar mais tempo do que o normal para que o sistema de Parada e Partida do Veículo seja ativado.
- A bateria está descarregada.
  - Depois que os terminais da bateria foram desconectados e reconectados.
  - Após a substituição da bateria.
  - A temperatura do líquido de arrefecimento do motor está baixa.

**n Operações do sistema de Parada e Partida do Veículo durante as operações do sistema do freio auxiliar**

- l Durante as operações do sistema do freio auxiliar, mesmo se o pedal do freio for liberado, a partida do motor não será acionada novamente. No entanto, isso não se trata do motor morrer ou de uma irregularidade no funcionamento.
- l Durante a parada do motor, o motor poderá ser novamente acionado automaticamente, dependendo das condições do veículo para o ar-condicionado, a bateria etc. Com o sistema do freio auxiliar em funcionamento, como o sistema mantém os freios acionados, o veículo não se movimentará.
- l Ao desligar o motor, o freio auxiliar é cancelado quando as condições de operação não forem satisfeitas. (→P. 214) Nessas ocasiões, o motor será novamente acionado automaticamente e o freio de estacionamento será aplicado automaticamente.

**n Reação automática do sistema de Parada e Partida do Veículo**

Mesmo se o sistema de Parada e Partida do Veículo for desativado pelo interruptor de cancelamento de Parada e Partida do Veículo, ele será reativado automaticamente, assim que o botão de partida for desligado e, em seguida, a partida do motor será acionada.

**n Recurso de proteção do sistema de Parada e Partida do Veículo**

- l Quando um som excessivamente alto estiver sendo projetado pelo sistema de áudio, o sistema de áudio poderá ser cortado automaticamente para manter a energia para a função do sistema de Parada e Partida do Veículo. Se isso ocorrer, desligue o botão de partida, aguarde por 3 segundos ou mais e, em seguida, coloque-o no modo ACC (Acessórios) ou ON (Ligado) para reativar o sistema de áudio.
- l O sistema de áudio poderá não ser ativado quando os terminais da bateria forem desconectados e reconectados em seguida. Se isso ocorrer, desligue o botão de partida e, em seguida, repita a operação abaixo duas vezes para ativar normalmente o sistema de áudio.
  - Coloque o botão de partida no modo ON (Ligado) e, em seguida, em DESLIGAR.

**n Capô**

Se o capô for aberto enquanto o motor estiver parado pelo sistema de Parada e Partida do Veículo, a partida do motor não poderá ser acionada pelo sistema de Parada e Partida do Veículo ou pela função de partida automática do motor. Acione novamente a partida do motor com a operação do botão de partida. (→P. 199)

**n Controle de assistência de partida em aclives**

- l Em um aclive acentuado, o veículo poderá mover para trás depois que o controle de assistência de partida em aclives for liberado. Nessa situação, aplique o freio de estacionamento e opere o pedal do freio ao colocar o veículo em movimento.
- l Esse sistema opera em superfícies planas assim como em inclinações acentuadas.
- l Quando o motor estiver parado devido à operação do sistema de Parada e Partida do Veículo, a força necessária para pressionar o pedal do freio poderá mudar, mas isso não se trata de uma irregularidade no funcionamento.

**n Quando usar o sistema de Parada e Partida do Veículo**

Use o sistema de Parada e Partida do Veículo ao parar o veículo temporariamente em semáforos, cruzamentos etc. Ao parar o veículo por um período prolongado, desligue completamente o motor.



n **Alarme de advertência/mensagens de segurança do sistema de Parada e Partida do Veículo**

Se o sistema de Parada e Partida do Veículo for desativado, cancelado ou se houver qualquer anomalia; uma mensagem de advertência ou alarme chamará a atenção do motorista.

n **Sistema de ar condicionado enquanto o motor estiver parado pelo sistema de Parada e Partida do Veículo**

Enquanto o motor estiver parado pelo sistema de Parada e Partida do Veículo, o sistema de ar condicionado (funções de refrigeração, aquecimento e desumidificação) será cancelado e somente circulará o ar ou interromperá a circulação de ar. Para evitar que o sistema de ar condicionado seja cancelado, desative o sistema de Parada e Partida do Veículo pressionando o interruptor de cancelamento de Parada e Partida do Veículo.

n **Exibir o status do sistema de Parada e Partida do Veículo**

→P. 111



n **Substituição da bateria**

→P. 486







n **Se “Non-dedicated battery” (Bateria não exclusiva) for exibido no visor multifunção**



O sistema de Parada e Partida do Veículo não funcionará. Providencie a inspeção do veículo em uma Concessionária Autorizada Lexus.

n **Ajustar o tempo de parada da marcha lenta**





Nas diversas telas de  (Informações do sistema de Parada e Partida do Veículo) (→P. 108) ou  (Tela de configurações) (→P. 108) do visor multifunção, é possível ajustar o tempo de parada do motor pelo sistema de Parada e Partida do Veículo.



► Configurações da tela  (Informações do sistema de Parada e Partida do Veículo)

1 Quando a tela  for apresentada, pressione o interruptor de controle do medidor  (→P. 108), pressione  ou  do interruptor de controle do medidor  e, em seguida, pressione o interruptor de controle do medidor .

2 Pressione  ou  do interruptor de controle do medidor, selecione “Standard” (Padrão) ou “Extended” (Estendido), pressione o interruptor de operação do medidor .

► Configurações da tela  (Tela de configurações)

1 Quando a tela de [Configurações] for apresentada, pressione  ou  do interruptor de controle do medidor (→P. 108), selecione  e, em seguida, pressione o interruptor de controle do medidor .

2 Pressione  ou  do interruptor de controle do medidor, selecione “Standard” (Padrão) ou “Extended” (Estendido), pressione o interruptor de controle do medidor .

 **ATENÇÃO****n Quando o sistema de Parada e Partida do Veículo estiver funcionando**

- I Pressione o pedal do freio e aplique o freio de estacionamento quando necessário, enquanto o motor estiver parado pelo sistema de Parada e Partida do Veículo (indicador de Parada e Partida aceso). (Excluindo as operações do sistema do freio auxiliar.) Acidentes inesperados poderão ocorrer devido à função de partida automática do motor.
- I Não permita que nenhuma pessoa saia do veículo enquanto o motor estiver parado devido ao sistema de Parada e Partida do Veículo (indicador de Parada e Partida aceso). Acidentes inesperados poderão ocorrer devido à função de partida automática do motor.
- I Certifique-se de que o motor não seja desligado pelo sistema de Parada e Partida do Veículo enquanto o veículo estiver em uma área com pouca ventilação. A partida do motor poderá ser acionada novamente devido à função de partida automática do motor, fazendo com que os gases sejam acumulados e ingressem no veículo, resultando em riscos sérios à saúde ou fatalidade.

 **NOTA****n Quando o sistema de Parada e Partida do Veículo não estiver funcionando adequadamente**

Na ocorrência de qualquer uma das situações abaixo, o sistema de Parada e Partida do Veículo poderá não funcionar corretamente, portanto, leve o veículo para inspeção em uma Concessionária Autorizada Lexus.

- I Enquanto o motorista e o passageiro dianteiro estiverem usando os cintos de segurança, a luz de aviso piscará.
- I Mesmo quando o motorista não estiver usando o cinto de segurança, a luz de aviso do cinto de segurança do motorista e do passageiro dianteiro permanecerá apagada.
- I Mesmo quando a porta do motorista estiver fechada, a advertência de porta aberta será exibida no visor multifunção ou a luz interna acenderá quando o ajuste de posição da porta para as luzes internas estiver desligado.
- I Mesmo quando a porta do motorista estiver aberta, a advertência de porta aberta não será exibida no visor multifunção ou a luz interna não acenderá quando o ajuste de posição da porta para as luzes internas estiver ligado.



### Dirigir no modo de controle de distância de veículo para veículo

Este modo utiliza um sensor radar para detectar a presença de veículos até aproximadamente 120 m à frente, determina a distância atual veículo para veículo e mantém uma distância adequada do veículo à sua frente.

Observe que a distância de veículo para veículo irá reduzir quando você estiver dirigindo em declives longos.

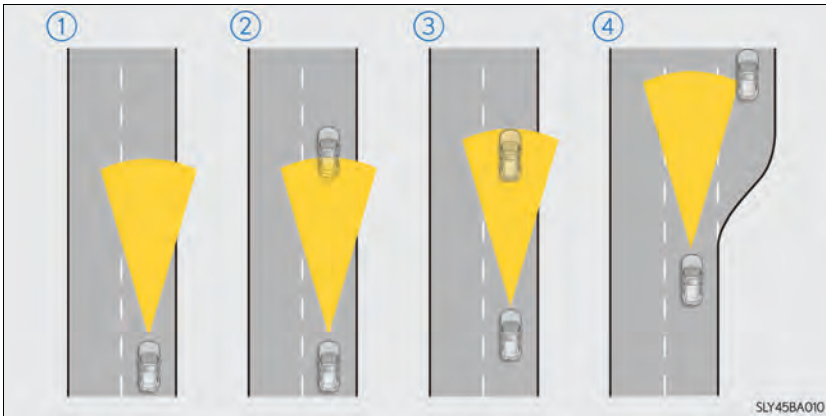

- ① Exemplo de velocidade constante ajustada  
Quando não houver veículos à frente  
O veículo move à velocidade ajustada pelo motorista. A distância de veículo para veículo desejada também pode ser ajustada acionando-se o controle de distância de veículo para veículo.
- ② Exemplo de desaceleração em velocidade ajustada  
Quando surgir um veículo trafegando adiante que está sendo conduzido em menor velocidade que a velocidade ajustada  
Quando um veículo for detectado à sua frente, o sistema irá automaticamente desacelerar o veículo. Quando uma grande redução na velocidade do veículo for necessária, o sistema aplicará os freios (as luzes de freio se acenderão neste momento). Um alarme de advertência irá soar se o sistema não puder desacelerar suficientemente para evitar que o seu veículo fique muito próximo do veículo à frente.
- ③ Exemplo de velocidade de acompanhamento  
Ao seguir um veículo que trafega adiante em menor velocidade do que a velocidade ajustada  
O sistema continua na velocidade de acompanhamento enquanto ajusta as alterações na velocidade do veículo à frente para manter a distância de veículo para veículo definida pelo motorista.
- ④ Exemplo de aceleração  
Quando não houver veículos trafegando adiante em velocidade mais baixa do que a velocidade ajustada  
O sistema irá acelerar o veículo até que a velocidade ajustada seja atingida. A seguir, o sistema irá retornar à velocidade constante ajustada.

### Ajuste da velocidade do veículo (modo de controle de distância veículo a veículo)

- 1** Pressione o botão “ON/OFF” (DESLIGAR/LIGAR) para ativar o controle de velocidade.

O indicador de velocidade com radar acenderá e uma mensagem será exibida no visor multifunção.

Pressione o botão novamente para desativar o sistema de controle de velocidade.



- 2** Acelere ou desacelere, acionando o pedal do acelerador, até a velocidade desejada do veículo (acima de aproximadamente 50 km/h) e empurre a alavanca para baixo para ajustar a velocidade.

O controle de velocidade “SET” (APLICAR) acenderá.

A velocidade do veículo no momento em que a alavanca for liberada será a velocidade selecionada.

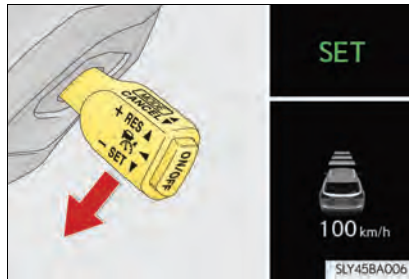

### Ajuste da velocidade selecionada

Para alterar a velocidade ajustada, acione a alavanca até que a velocidade desejada seja apresentada.

- ① Aumentar a velocidade
- ② Reduzir a velocidade

Ajuste fino: Mova a alavanca momentaneamente no sentido desejado.

Ajuste amplo: Mantenha a alavanca pressionada no sentido desejado.

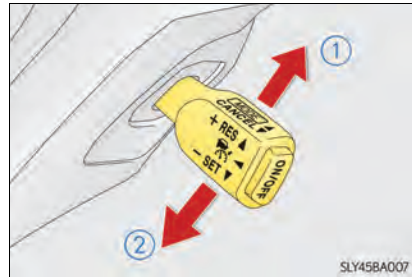

No modo de controle de distância de veículo para veículo, a velocidade ajustada será aumentada ou reduzida conforme segue:

Ajuste fino: Cada toque na alavanca altera a velocidade em aproximadamente 1 km/h

Ajuste amplo: Cada toque a 0,75 segundo na alavanca altera a velocidade em aproximadamente 5 km/h

No modo de controle de velocidade constante (→P. 251), a velocidade ajustada será aumentada ou reduzida conforme o descrito abaixo:

Ajuste fino: Cada toque na alavanca altera a velocidade em aproximadamente 1,6 km/h

Ajuste amplo: A velocidade ajustada poderá ser aumentada ou reduzida continuamente até que a alavanca seja liberada.

### Mudar a distância de veículo para veículo (modo de controle de distância de veículo para veículo)

Ao pressionar o botão a distância de veículo para veículo mudará da seguinte maneira:

- ① Longa
- ② Média
- ③ Curta

A distância de veículo para veículo é ajustada automaticamente para o modo longo quando o botão de partida é colocado no modo ON (Ligado).

Se houver um veículo na sua frente, a marca de veículo à frente também será exibida.



### Configurações de distância de veículo para veículo (modo de controle de distância de veículo para veículo)

Selecione uma distância a partir da tabela abaixo. Observe que as distâncias apresentadas correspondem à velocidade do veículo de 80 km/h. A distância de veículo para veículo aumenta/diminui de acordo com a velocidade do veículo.

Opções de distância	Distância de veículo para veículo
Longa	Aproximadamente 50 m
Média	Aproximadamente 40 m
Curta	Aproximadamente 30 m

### Cancelamento e reinício do sistema de controle de velocidade

- ① Puxar a alavanca em sua direção cancela o controle de velocidade.  
O ajuste de velocidade também é cancelado ao pressionar o pedal do freio.
- ② Empurrar a alavanca para cima reinicia o controle de velocidade e retorna a velocidade do veículo para a velocidade ajustada.

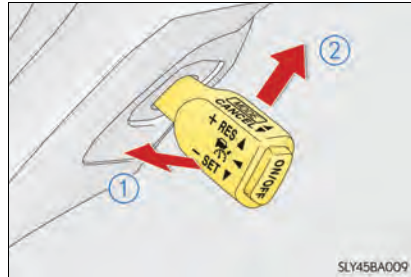

No entanto, o reinício do sistema estará disponível quando a velocidade do veículo estiver acima de aproximadamente 40 km/h.

### Advertência de aproximação (modo de controle de distância de veículo para veículo)

Quando o seu veículo estiver muito próximo de um veículo à frente, e não for possível uma desaceleração automática suficiente através do sistema de controle de velocidade, o visor irá piscar e o alarme irá soar para alertar o motorista. Um exemplo desta situação seria outro motorista cortar à sua frente enquanto você estiver seguindo um veículo. Pressione o pedal do freio para garantir uma distância adequada de veículo para veículo.



#### n Advertência podem não ocorrer quando

Nas situações abaixo, há a possibilidade de que as advertências não ocorram:

- I Quando a velocidade do veículo que trafega à coincidir ou exceder a velocidade do seu veículo
- I Quando o veículo que trafega à frente estiver se deslocando a uma velocidade extremamente lenta
- I Imediatamente após o ajuste da velocidade do sistema
- I Quando pressionar o pedal do acelerador



## Selecionar o modo de controle de velocidade constante

Quando o modo controle de velocidade constante for selecionado, o veículo manterá uma velocidade ajustada sem controlar a distância de veículo para veículo. Selecione esse modo somente quando o modo de controle de distância de veículo para veículo não funcionar corretamente devido a sujeira etc..

- ① Pressione o botão "ON/OFF" (DESLIGAR/LIGAR) para ativar o controle de velocidade.

Pressione o botão novamente para desativar o sistema de controle de velocidade.

- ② Comute ao modo de controle de velocidade constante.

(Pressione a alavanca para frente e mantenha-a pressionada durante aproximadamente 1 segundo).

O indicador do sistema de controle de velocidade irá acender.

Para retornar ao modo de controle de distância de veículo para veículo a partir do modo de controle de velocidade constante, empurre a alavanca para frente novamente e segure por aproximadamente um segundo.

Após o ajuste da velocidade desejada, não será possível retornar ao modo de controle de distância de veículo para veículo.

Se o botão de partida for desligado e a seguir colocado no modo ON (Ligado) novamente, o veículo voltará automaticamente ao modo de controle de distância de veículo para veículo.

Regulagem do ajuste de velocidade: →P. 248

Cancelamento e retomada do ajuste de velocidade: →P. 250

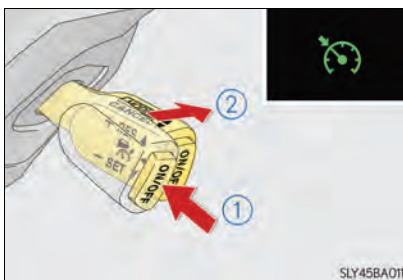

### n O sistema de controle de velocidade com radar dinâmico poderá ser ajustado quando

- l A alavanca de mudança de marchas deve estar em D.
- l A posição de marcha 4 ou superior de D foi selecionada usando o interruptor de mudança de marchas no volante (veículos com interruptores de mudança de marchas no volante de direção).
- l A velocidade do veículo estiver acima de aproximadamente 50 km/h.

### n Aceleração após o ajuste da velocidade do veículo

O veículo pode ser acelerado acionando o pedal do acelerador. Após acelerar, a velocidade ajustada é reiniciada. No entanto, durante o modo de controle de distância de veículo para veículo, a velocidade do veículo poderá diminuir abaixo da velocidade ajustada para manter a distância do veículo que trafega à frente.

**n Cancelamento automático do modo de controle de distância de veículo para veículo**

O modo de controle de distância de veículo para veículo é cancelado automaticamente nas seguintes situações:

- | Se o VSC for ativado.
- | Se o TRC for ativado por um certo período de tempo.
- | Quando os sistemas VSC ou TRC forem desligados ao pressionar o interruptor VSC OFF.
- | O sensor não pode detectar corretamente devido a alguma obstrução.
- | A frenagem pré-colisão for ativada.

Quando o modo de controle de distância de veículo para veículo for cancelado automaticamente nas seguintes situações, "Radar Cruise Control Unavailable" (Controle de Velocidade com Radar Indisponível) será exibido no visor multifunção:

- | A velocidade real do veículo cair abaixo de aproximadamente 40 km/h.
- | O funcionamento dos limpadores do para-brisas em alta velocidade (quando o interruptor do limpador estiver ajustado no modo AUTO ou na posição de operação do limpador em velocidade alta).

Se o modo de controle de distância de veículo para veículo for cancelado automaticamente por qualquer outro motivo, poderá haver uma impropriedade no sistema. Entre em contato com a Concessionária Autorizada Lexus.

**n Cancelamento automático do modo de controle de velocidade constante**

O modo de controle de velocidade constante é cancelado automaticamente nas seguintes situações:

- | A velocidade real do veículo fica mais de 16 km/h abaixo da velocidade ajustada do veículo.
- | A velocidade real do veículo for reduzida a abaixo de aproximadamente 40 km/h.
- | VSC estiver ativado.
- | Se o TRC estiver ativado por um certo período de tempo.
- | Quando os sistemas VSC ou TRC estiverem desligados ao pressionar o interruptor VSC.
- | A frenagem pré-colisão for ativada.

**n Sensor radar e cobertura da grade**

Sempre mantenha o sensor e a tampa da grade limpos para assegurar a operação correta do modo de controle de distância de veículo para veículo. (Algumas obstruções, como objetos de plástico, não podem ser detectados pelo sensor de obstrução). O sistema de controle de velocidade com radar dinâmico será cancelado se houver detecção de obstrução.

- ① Cobertura da grade
- ② Sensor radar

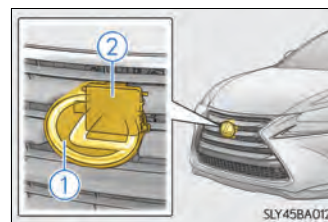

**n Luzes de advertência, mensagens e alarmes do sistema de controle de velocidade com radar dinâmico**

As luzes de advertência, mensagens e alarmes são usados para indicar um defeito do sistema ou para informar o motorista da necessidade de cautela durante a condução. Se uma mensagem de advertência for exibida no visor multifunção, leia a mensagem e siga as instruções.

**⚠ ATENÇÃO****n Antes de usar o controle de velocidade com radar dinâmico**

Não confie demais do modo de controle de distância de veículo para veículo. Esteja atento à velocidade ajustada do veículo. Se a desaceleração/aceleração automática não for adequada, ajuste a velocidade do veículo, assim como a distância do veículo e os veículos que trafegam à frente, aplicando os freios etc.

**n Cuidados sobre os sistemas de suporte à condução**

Observe as precauções abaixo.

A não observação poderá causar acidentes, resultando em ferimentos graves ou fatais.

**I Auxílio ao motorista para medir a distância do veículo à frente**

O sistema de controle de velocidade com radar dinâmico serve apenas para ajudar o motorista a determinar a distância entre o veículo e de um determinado veículo que esteja à sua frente. Não é um mecanismo que permita uma direção descuidada ou desatenta, bem como não é um sistema que pode ajudar o motorista em condições de baixa visibilidade. É ainda necessário que o motorista preste muita atenção às áreas próximas ao veículo.

**I Auxílio ao motorista para avaliar a distância correta do veículo à frente**

O sistema de controle de velocidade com radar dinâmico determina se a distância entre o veículo e de um determinado veículo que esteja à frente é apropriada ou não. O sistema não é capaz de fazer qualquer outro tipo de avaliação. Portanto, é absolutamente necessário que o motorista permaneça atento para determinar se há ou não a possibilidade de perigo em uma determinada situação.

**I Auxílio ao motorista para acionar o veículo**

O sistema de controle de velocidade com radar dinâmico não possui nenhuma capacidade para prevenir ou evitar uma colisão com o veículo que está à frente. Portanto, se houver algum perigo, o motorista deverá assumir o controle imediato e direto do veículo e agir apropriadamente para assegurar a segurança de todos os envolvidos.

### ⚠️ ATENÇÃO

- n Para evitar a ativação acidental do sistema de controle de velocidade com radar dinâmico**  
Desligue o controle de velocidade com radar dinâmico usando o botão "ON/OFF" (LIGAR/DESLIGAR) quando não estiver em uso.
- n Situações inadequadas para o sistema de controle de velocidade com radar dinâmico**  
Não use o sistema de controle de velocidade com radar dinâmico em qualquer das situações abaixo.  
A negligência poderá resultar em controle incorreto de velocidade, podendo ocasionar acidentes graves ou fatais.
- | Estradas onde há pedestres, bicicletas etc.
  - | Trânsito pesado
  - | Em estradas com curvas fechadas
  - | Estradas muito sinuosas
  - | Estradas escorregadias, como cobertas de chuva, gelo ou neve
  - | Em aclives ou declives acentuados  
A velocidade do veículo pode ultrapassar a velocidade ajustada ao conduzir em declives íngremes.
  - | Estradas com aclives e declives contínuos
  - | Nas entradas para vias expressas ou autoestradas de trânsito livre
  - | Quando as condições atmosféricas forem tais que impeçam o funcionamento correto dos sensores (neblina, neve, tempestade de areia, chuva forte etc.)
  - | Quando o alarme de advertência de aproximação for ouvido frequentemente
  - | Quando o seu veículo estiver rebocando um trailer ou durante um rebocamento de emergência
- n Quando o sensor não puder detectar corretamente o veículo à frente**  
No caso a seguir e dependendo das condições, acione o pedal do freio quando a desaceleração do sistema for insuficiente ou acione o pedal do acelerador quando a aceleração for necessária.  
Como o sensor pode não conseguir detectar corretamente esses tipos de veículo, a advertência de aproximação (→P. 250) não será ativada, podendo levar a um acidente, resultando em ferimentos graves ou fatais.
- | Veículos cortando repentinamente
  - | Veículos trafegando em velocidades baixas
  - | Veículos que não estão se deslocando na mesma faixa
  - | Veículos com extremidades traseiras pequenas (carretas sem carga etc.)

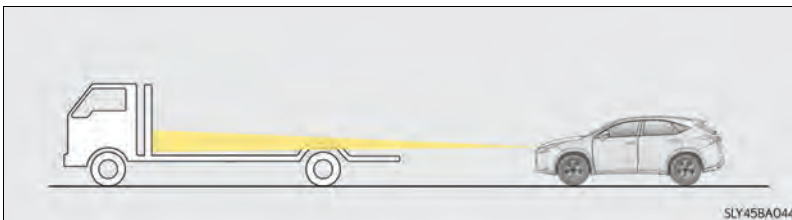

- | Motos trafegando na mesma faixa

### ⚠ ATENÇÃO

- I Quando a água arremessada pelos veículos próximos prejudicar o funcionamento do sensor
- I Quando o seu veículo estiver inclinado para cima (devido a carga pesada no compartimento de bagagem etc.)



#### n Condições em que o modo de controle de distância de veículo para veículo pode não funcionar corretamente

Acione o pedal do freio (ou o pedal do acelerador, dependendo da situação) conforme necessário nas seguintes condições, visto que o sensor por radar poderá não conseguir detectar corretamente os veículos que trafegam à frente, podendo levar a um acidente, resultando em ferimentos graves ou fatais.

- I Quando as curvas da estrada ou as faixas forem estreitas

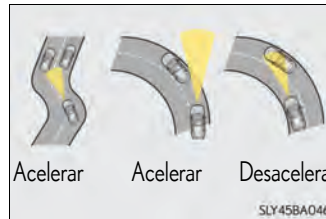

- I Quando a operação do volante de direção ou a sua posição na faixa for instável

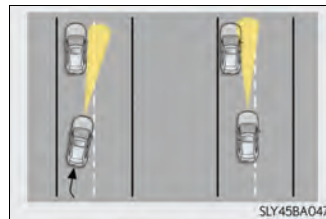

- I Quando o veículo à sua frente desacelerar repentinamente

 **ATENÇÃO****n Manuseio do sensor radar**

Observe o seguinte para assegurar que o controle de velocidade com radar dinâmico possa funcionar de forma eficiente.

Caso contrário, o sensor por radar poderá não detectar corretamente e poderia resultar em um acidente.

- | Mantenha o sensor e a grade sempre limpos.  
Limpe o sensor e a cobertura da grade com um pano macio para não marcá-los ou danificá-los.
- | Não submeta o sensor ou a área próxima a impactos fortes.  
Se o sensor deslocar ainda que levemente, o sistema poderá apresentar impropriedade. Se o sensor ou área próxima for submetido a impacto forte, sempre providencie a inspeção ou ajuste em uma Concessionária Autorizada Lexus.
- | Não desmonte o sensor.
- | Não fixe acessórios ou adesivos no sensor, cobertura da grade ou área próxima.
- | Não modifique ou pinte o sensor e a cobertura da grade.
- | Não substitua-os por peças não genuínas.
- | Se houver necessidade de substituir o sensor por radar, entre em contato com a Concessionária Autorizada Lexus.

## Controle de velocidade com radar dinâmico com faixa de velocidade total\*

### Resumo das funções

Sem a operação do pedal do acelerador pelo motorista, no modo de controle de distância de veículo para veículo, o veículo acelera e desacelera automaticamente e para de acordo com as mudanças de velocidade do veículo que trafega adiante. No modo de controle de velocidade constante, o veículo se desloca a uma velocidade fixa.

Use o controle de velocidade com radar dinâmico e faixa de velocidade total em vias expressas e autoestradas com tráfego livre.

- I Modo de controle de distância de veículo para veículo (→P. 258)
- I Modo de controle de velocidade constante (→P. 264)

- ① Indicadores
- ② Visor
- ③ Definir velocidade
- ④ Botão de distância de veículo para veículo
- ⑤ Interruptor do sistema de controle de velocidade

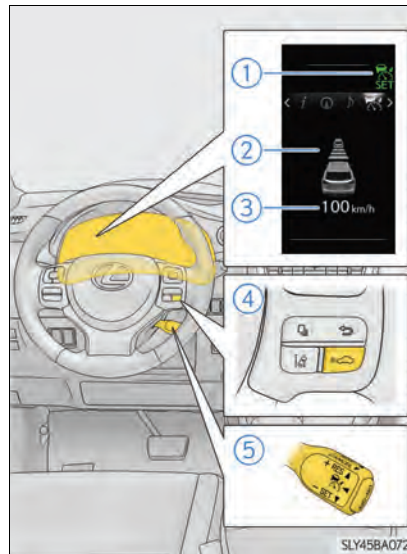

4

Dirigir

\*: Se equipado

### Dirigindo no modo de controle de distância de veículo para veículo

Esse modo utiliza um sensor de radar para detectar a presença de veículos até aproximadamente 120 m à frente, determina a distância atual de veículo para veículo e mantém uma distância adequada do veículo à sua frente.

Observe que a distância de veículo para veículo irá reduzir quando você estiver dirigindo em declives longos.

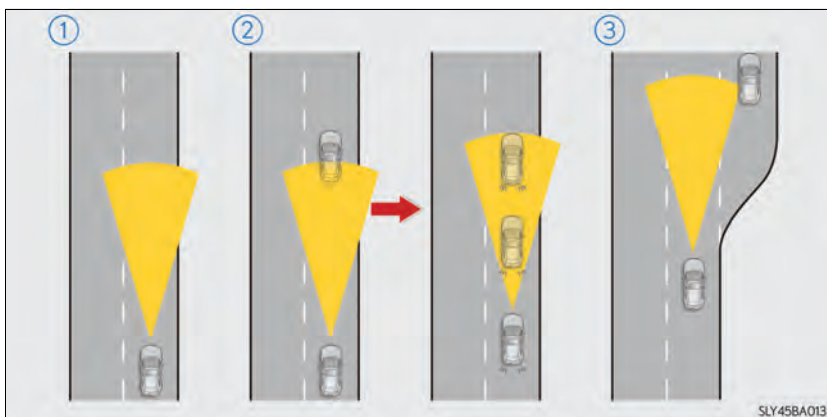

① Exemplo de velocidade constante ajustada

Quando não houver veículos à frente

O veículo move à velocidade ajustada pelo motorista. A distância de veículo para veículo desejada também pode ser ajustada acionando-se o controle de distância de veículo para veículo.

② Exemplo de desaceleração em velocidade ajustada e velocidade de acompanhamento

Quando surgir um veículo trafegando adiante que está sendo conduzido em menor velocidade que a velocidade ajustada

Quando um veículo for detectado à sua frente, o sistema irá automaticamente desacelerar o veículo. Quando uma grande redução na velocidade do veículo for necessária, o sistema aplicará os freios (as luzes de freio se acenderão neste momento). O sistema responderá às mudanças na velocidade do veículo à frente para manter a distância de veículo para veículo definida pelo motorista. Um alarme de advertência irá soar se o sistema não puder desacelerar suficientemente para evitar que o seu veículo fique muito próximo do veículo à frente.

Quando o veículo à frente parar, o seu veículo também irá parar (o veículo é parado pelo controle do sistema). Depois que o veículo a frente der a partida, o ato de empurrar a alavanca de controle para cima ou de pressionar o pedal do acelerador irá retomar a controle de velocidade de acompanhamento.

③ Exemplo de aceleração

Quando não houver veículos trafegando adiante em velocidade mais baixa do que a velocidade ajustada

O sistema irá acelerar o veículo até que a velocidade ajustada seja atingida. A seguir, o sistema irá retornar à velocidade constante ajustada.



## Ajuste da velocidade do veículo (modo de controle de distância de veículo para veículo)

- 1 Pressione o botão "ON/OFF" (DESLIGAR/LIGAR) para ativar o controle de velocidade.

O indicador de velocidade com radar acenderá e uma mensagem será exibida no visor multifunção.

Pressione o botão novamente para desativar o sistema de controle de velocidade.



- 2 Acelere ou desacelere, acionando o pedal do acelerador, até a velocidade desejada do veículo (acima de aproximadamente 50 km/h) e empurre a alavanca para baixo para ajustar a velocidade.

O controle de velocidade "SET" (APLICAR) acenderá.

A velocidade do veículo no momento em que a alavanca for liberada será a velocidade selecionada.

Enquanto o veículo está no modo de controle de distância de veículo para veículo, se a alavanca for liberada quando a velocidade do veículo for menor que 50 km/h e o veículo à frente puder ser detectado, o veículo começará a acompanhar o veículo à frente na velocidade ajustada de 50 km/h.

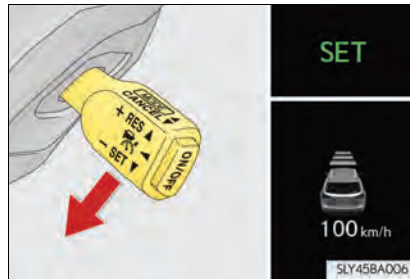

### Ajuste da velocidade selecionada

Para alterar a velocidade ajustada, acione a alavanca até que a velocidade desejada seja apresentada.

① Aumentar a velocidade

(Exceto quando o veículo foi parado pelo sistema de controle no modo de controle de distância de veículo para veículo)

② Reduzir a velocidade

Ajuste fino: Mova a alavanca momentaneamente no sentido desejado.

Ajuste amplo: Mantenha a alavanca pressionada no sentido desejado.

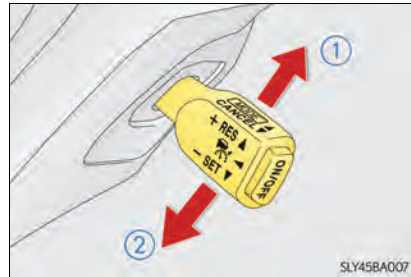

No modo de controle de distância de veículo para veículo, a velocidade ajustada será aumentada ou reduzida conforme segue:

Ajuste fino: Cada toque na alavanca altera a velocidade em aproximadamente 1 km/h

Ajuste amplo: Cada toque a 0,75 segundo na alavanca altera a velocidade em aproximadamente 5 km/h

No modo de controle de velocidade constante (→P. 264), a velocidade ajustada será aumentada ou reduzida conforme o descrito abaixo:

Ajuste fino: Cada toque na alavanca altera a velocidade em aproximadamente 1,6 km/h

Ajuste amplo: A velocidade ajustada poderá ser aumentada ou reduzida continuamente até que a alavanca seja liberada.

### Mudar a distância de veículo para veículo (modo de controle de distância de veículo para veículo)

Ao pressionar o botão a distância de veículo para veículo mudará da seguinte maneira:

- ① Longa
- ② Médio
- ③ Curta

A distância de veículo para veículo é ajustada automaticamente para o modo longo quando o botão de partida é colocado no modo ON (Ligado).

Se houver um veículo na sua frente, a marca de veículo precedente também será exibida.

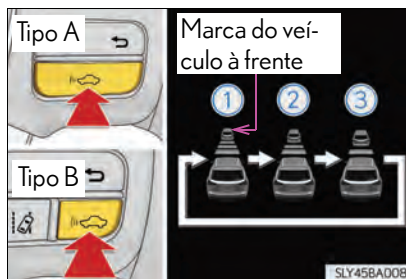

### Configurações de distância de veículo para veículo (modo de controle de distância de veículo para veículo)

Selecione uma distância a partir da tabela abaixo. Observe que as distâncias apresentadas correspondem à velocidade do veículo de 80 km/h. A distância de veículo para veículo aumenta/diminui de acordo com a velocidade do veículo. Quando o veículo for parado pelo sistema de controle, a distância de veículo para veículo será cerca de 3 m a 5 m, independente da distância de veículo para veículo definida.

Opções de distância	Distância de veículo para veículo
Longa	Aproximadamente 50 m
Média	Aproximadamente 40 m
Curta	Aproximadamente 30 m

### Reiniciar a velocidade de acompanhamento quando o veículo foi parado pelo sistema de controle (modo de controle de distância de veículo para veículo)

Depois que veículo em frente dar a partida, empurre a alavanca para cima.

O veículo então irá retornar ao sistema de acompanhamento se o acelerador estiver pressionado depois que o veículo a frente deu a partida.



### Cancelamento e retomada do sistema de controle de velocidade constante

- 1 Puxar a alavanca em sua direção cancela o controle de velocidade.

O ajuste de velocidade também é cancelado ao pressionar o pedal do freio. (Quando o veículo foi parado pelo sistema de controle, pressionar o pedal do freio não cancela a configuração.)

- 2 Pressione a alavanca para cima para retomar o sistema de controle de velocidade e retornar a velocidade do veículo à velocidade ajustada.

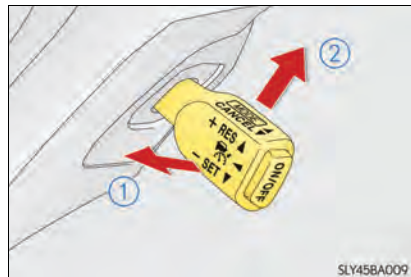

No entanto, quando o veículo que trafega à frente não for detectado no modo de controle de distância de veículo para veículo, o controle de velocidade não será reiniciado quando a velocidade real do veículo for de aproximadamente 40 km/h ou menos. Mais, quando o veículo estiver no modo de controle de velocidade constante e a velocidade real do veículo for de aproximadamente 40 km/h ou menos, o controle de velocidade não funcionará já que a velocidade configurada foi apagada.

### Advertência de aproximação (modo de controle de distância de veículo para veículo)

Quando o seu veículo estiver muito próximo de um veículo à frente, e não for possível uma desaceleração automática suficiente através do sistema de controle de velocidade, o visor irá piscar e o alarme irá soar para alertar o motorista. Um exemplo desta situação seria outro motorista cortar à sua frente enquanto você estiver seguindo um veículo. Pressione o pedal do freio para garantir uma distância adequada de veículo para veículo.



#### n Advertências poderão não ocorrer quando

Nas situações abaixo, há a possibilidade de que as advertências não ocorram:

- I Quando a velocidade do veículo que trafega à frente coincidir ou exceder a velocidade do seu veículo
- I Quando o veículo que trafega à frente estiver se deslocando a uma velocidade extremamente lenta
- I Imediatamente após o ajuste da velocidade do sistema
- I Quando pressionar o pedal do acelerador

### Selecionar o modo de controle de velocidade constante

Quando o modo controle de velocidade constante for selecionado, o veículo manterá uma velocidade ajustada sem controlar a distância de veículo para veículo. Selecione esse modo somente quando o modo de controle de distância de veículo para veículo não funcionar corretamente devido a sujeira etc..

- ① Pressione o botão "ON/OFF" (DESLIGAR/LIGAR) para ativar o controle de velocidade.

Pressione o botão novamente para desativar o sistema de controle de velocidade.

- ② Comute ao modo de controle de velocidade constante.

(Pressione a alavanca para frente e mantenha-a pressionada durante aproximadamente 1 segundo).

O indicador do sistema de controle de velocidade irá acender.

Para retornar ao modo de controle de distância de veículo para veículo a partir do modo de controle de velocidade constante, empurre a alavanca para frente novamente e segure por aproximadamente um segundo.

Após o ajuste da velocidade desejada, não será possível retornar ao modo de controle de distância de veículo para veículo.

Se o botão de partida for desligado e a seguir colocado no modo ON (Ligado) novamente, o veículo voltará automaticamente ao modo de controle de distância de veículo para veículo.

Regulagem do ajuste de velocidade: →P. 260

Cancelamento e retomada do ajuste de velocidade: →P. 262

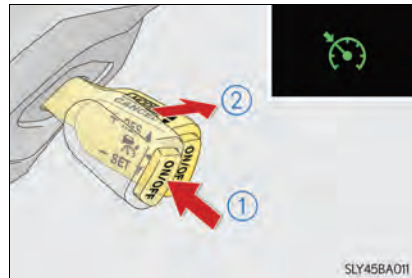

**n O controle da velocidade de cruzeiro com radar dinâmico e faixa de velocidade total pode ser ajustado quando**

- | A alavanca de mudança de marchas deve estar em D.
- | A posição 4 ou superior de D foi selecionada usando o interruptor de mudança de marchas no volante.
- | A velocidade do veículo estiver acima de aproximadamente 50 km/h.

**n Aceleração após o ajuste da velocidade do veículo**

O veículo pode ser acelerado acionando o pedal do acelerador. Após acelerar, a velocidade ajustada é reiniciada. No entanto, durante o modo de controle de distância de veículo para veículo, a velocidade do veículo poderá diminuir abaixo da velocidade ajustada para manter a distância do veículo que trafega à frente.

**n Cancelamento automático do modo de controle de distância de veículo para veículo**

O modo de controle de distância de veículo para veículo é cancelado automaticamente nas seguintes situações:

- | VSC estiver ativado.
- | Se o TRC estiver ativado por um certo período de tempo.
- | Quando os sistemas VSC ou TRC estiverem desligados ao pressionar o interruptor VSC.
- | O sensor não pode detectar corretamente devido a alguma obstrução.
- | Freio acionado automaticamente por períodos prolongados, como em congestionamentos de trânsito etc.
- | Se o freio de estacionamento estiver acionado.
- | Se o veículo estiver parado pelo sistema de controle em um aclave acentuado.
- | A frenagem pré-colisão for ativada.
- | Os itens a seguir serão detectados quando o veículo foi parado pelo sistema de controle:
  - Se o motorista não estiver com o cinto de segurança acionado.
  - Se a porta do motorista estiver aberta.
  - A tampa traseira ou o capô estiver aberto.

Quando o modo de controle de distância de veículo para veículo for cancelado automaticamente nas seguintes situações, "Radar Cruise Control Unavailable" (Controle de Velocidade com Radar Indisponível) será exibido no visor multifunção:

- | A velocidade real do veículo cair abaixo de aproximadamente 40 km/h quando não houver veículos à frente.
- | O veículo que trafega à frente sair da faixa quando o seu veículo estiver seguindo a uma velocidade abaixo de 40 km/h. Caso contrário, o sensor não conseguirá detectar o veículo adequadamente.
- | O funcionamento dos limpadores do para-brisas em alta velocidade (quando o interruptor do limpador estiver ajustado no modo AUTO ou na posição de operação do limpador em velocidade alta).

Se o modo de controle de distância de veículo para veículo for cancelado automaticamente por qualquer outro motivo, poderá haver uma impropriedade no sistema. Entre em contato com a Concessionária Autorizada Lexus.

**n Cancelamento automático do modo de controle de velocidade constante**

O modo de controle de velocidade constante é cancelado automaticamente nas seguintes situações:

- | A velocidade real do veículo fica mais de 16 km/h abaixo da velocidade ajustada do veículo.
- | A velocidade real do veículo for reduzida a abaixo de aproximadamente 40 km/h.
- | VSC estiver ativado.
- | Se o TRC estiver ativado por um certo período de tempo.
- | Quando os sistemas VSC ou TRC estiverem desligados ao pressionar o interruptor VSC.
- | A frenagem pré-colisão for ativada.

**n Sensor radar e cobertura da grade**

Sempre mantenha o sensor e a tampa da grade limpos para assegurar a operação correta do modo de controle de distância de veículo para veículo. (Algumas obstruções, como objetos de plástico, não podem ser detectados pelo sensor de obstrução).

Se o controle de velocidade com radar dinâmico e faixa de velocidade total for cancelado ao detectar uma obstrução.

- ① Cobertura da grade
- ② Sensor radar

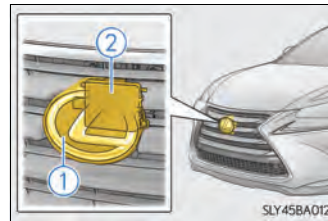
**n Mensagens de advertência e alarmes sonoros para controle de velocidade com radar dinâmico e faixa de velocidade total**

As luzes de advertência, mensagens e alarmes são usados para indicar um defeito do sistema ou para informar o motorista da necessidade de cautela durante a condução. Se uma mensagem de advertência for exibida no visor multifunção, leia a mensagem e siga as instruções.

**n Certificação para o sensor por radar**

→P. 253



**⚠ ATENÇÃO****n Antes de usar o controle de velocidade com radar dinâmico e faixa de velocidade total**

Não confie demais do modo de controle de distância de veículo para veículo. Esteja atento à velocidade ajustada do veículo. Se a desaceleração/aceleração automática não for adequada, ajuste a velocidade do veículo, assim como a distância do veículo e os veículos que trafegam à frente, aplicando os freios etc.

**n Cuidados sobre os sistemas de suporte à condução**

Observe as precauções abaixo.

A não observação poderá causar acidentes, resultando em ferimentos graves ou fatais.

**I Auxílio ao motorista para medir a distância do veículo à frente**

O controle de velocidade com radar dinâmico e faixa de velocidade total serve apenas para ajudar o motorista a determinar a distância entre o veículo e de um determinado veículo que esteja à sua frente. Não é um mecanismo que permita uma direção descuidada ou desatenta, bem como não é um sistema que pode ajudar o motorista em condições de baixa visibilidade. É ainda necessário que o motorista preste muita atenção às áreas próximas ao veículo.

**I Auxílio ao motorista para avaliar a distância correta do veículo à frente**

O controle de velocidade com radar dinâmico e faixa de velocidade total determina se a distância entre o veículo e de um determinado veículo que esteja à frente é apropriada ou não. O sistema não é capaz de fazer qualquer outro tipo de avaliação. Portanto, é absolutamente necessário que o motorista permaneça atento para determinar se há ou não a possibilidade de perigo em uma determinada situação.

**I Auxílio ao motorista para acionar o veículo**

O controle de velocidade com radar dinâmico e faixa de velocidade total possui nenhuma capacidade para prevenir ou evitar uma colisão com o veículo que está à frente. Portanto, se houver algum perigo, o motorista deverá assumir o controle imediato e direto do veículo e agir apropriadamente para assegurar a segurança de todos os envolvidos.

**n Para evitar a ativação acidental do controle de velocidade com radar dinâmico e faixa de velocidade total**

Desligue o controle de velocidade com radar dinâmico e faixa de velocidade total usando o botão "ON/OFF" (LIGAR/DESLIGAR) quando não estiver em uso.

## ⚠️ ATENÇÃO

### n Situações inadequadas para o controle de velocidade com radar dinâmico e faixa de velocidade total

Não use o sistema de controle de velocidade com radar dinâmico e faixa de velocidade total em qualquer das situações abaixo.

A negligência poderá resultar em controle incorreto de velocidade, podendo ocasionar acidentes graves ou fatais.

- | Estradas onde há pedestres, bicicletas etc.
- | Trânsito pesado
- | Em estradas com curvas fechadas
- | Estradas muito sinuosas
- | Estradas escorregadias, como cobertas de chuva, gelo ou neve
- | Em aclives ou declives acentuados  
A velocidade do veículo pode ultrapassar a velocidade ajustada ao conduzir em declives íngremes.
- | Estradas com aclives e declives contínuos
- | Nas entradas para vias expressas ou autoestradas de trânsito livre
- | Quando as condições atmosféricas forem tais que impeçam o funcionamento correto dos sensores (neblina, neve, tempestade de areia, chuva forte etc.)
- | Quando o alarme de advertência de aproximação for ouvido frequentemente
- | Quando o seu veículo estiver rebocando um trailer ou durante um rebocamento de emergência

### n Quando o sensor não puder detectar corretamente o veículo à frente

No caso a seguir e dependendo das condições, acione o pedal do freio quando a desaceleração do sistema for insuficiente ou acione o pedal do acelerador quando a aceleração for necessária.

Como o sensor pode não conseguir detectar corretamente esses tipos de veículos, a advertência de aproximação (→P. 263) não será ativada, podendo levar a um acidente, resultando em ferimentos graves ou fatais.

- | Veículos cortando repentinamente
- | Veículos trafegando em velocidades baixas
- | Veículos que não estão se deslocando na mesma faixa
- | Veículos com extremidades traseiras pequenas (carretas sem carga etc.)

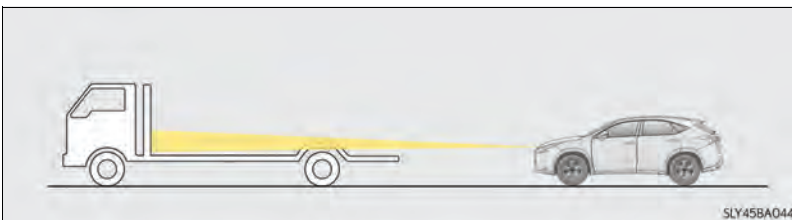

- | Motos trafegando na mesma faixa
- | Quando a água ou neve arremessada pelos veículos próximos prejudicar o funcionamento do sensor

## ⚠ ATENÇÃO

- I Quando o seu veículo estiver inclinado para cima (devido a carga pesada no compartimento de bagagem etc.)

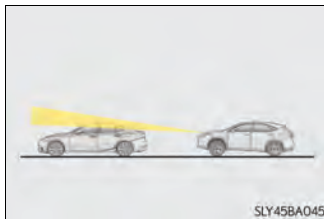

- n **Condições em que o modo de controle de distância de veículo para veículo pode não funcionar corretamente**

Acione o pedal do freio (ou o pedal do acelerador, dependendo da situação) conforme necessário nas seguintes condições, visto que o sensor por radar poderá não conseguir detectar corretamente os veículos que trafegam à frente, podendo levar a um acidente, resultando em ferimentos graves ou fatais.

- I Quando as curvas da estrada ou as faixas forem estreitas

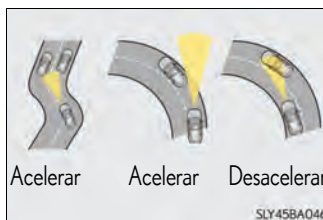

- I Quando a operação do volante de direção ou a sua posição na faixa for instável

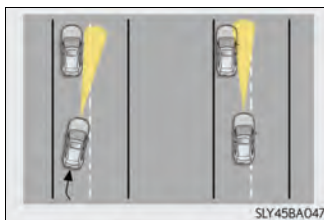

- I Quando o veículo à sua frente desacelerar repentinamente

 **ATENÇÃO****n Manuseio do sensor radar**

Observe o seguinte para assegurar que o controle de velocidade com radar dinâmico e faixa de velocidade total possa funcionar de forma eficiente.

Caso contrário, o sensor por radar poderá não detectar corretamente e poderia resultar em um acidente.

- | Mantenha o sensor e a grade sempre limpos.  
Limpe o sensor e a cobertura da grade com um pano macio para não marcá-los ou danificá-los.
- | Não submeta o sensor ou a área próxima a impactos fortes.  
Se o sensor deslocar ainda que levemente, o sistema poderá apresentar impropriedade. Se o sensor ou área próxima for submetido a impacto forte, sempre providencie a inspeção ou ajuste em uma Concessionária Autorizada Lexus.
- | Não desmonte o sensor.
- | Não fixe acessórios ou adesivos no sensor, cobertura da grade ou área próxima.
- | Não modifique ou pinte o sensor e a cobertura da grade.
- | Não substitua-os por peças não genuínas.
- | Se houver necessidade de substituir o sensor por radar, entre em contato com a Concessionária Autorizada Lexus.

## Controle de velocidade de cruzeiro\*

### Resumo das funções

Use o controle de velocidade constante para manter uma velocidade ajustada sem acionar o pedal do acelerador.

Use o controle de velocidade constante em vias expressão e autoestradas de tráfego livre.

- ① Indicadores
- ② Interruptor do sistema de controle de velocidade

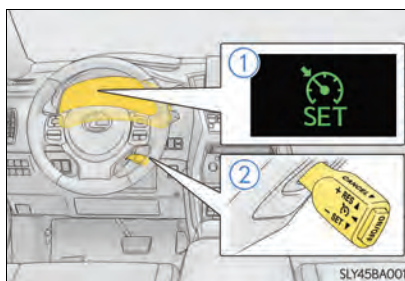

### Seleção da velocidade especificada

- 1 Pressione o botão "ON/OFF" (DESLIGAR/LIGAR) para ativar o controle de velocidade.

O indicador do sistema de controle de velocidade irá acender.

Pressione o botão novamente para desativar o sistema de controle de velocidade.

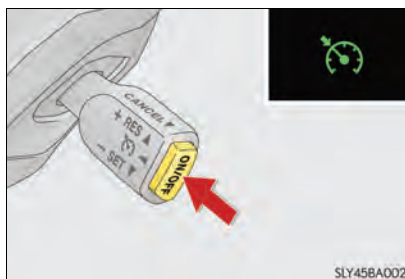

- 2 Acelere ou desacelere, acionando o pedal do acelerador, até a velocidade desejada do veículo (acima de aproximadamente 40 km/h) e empurre a alavanca para baixo para ajustar a velocidade.

O controle de velocidade "SET" (APLICAR) acenderá.

A velocidade do veículo no momento em que a alavanca for liberada será a velocidade selecionada.

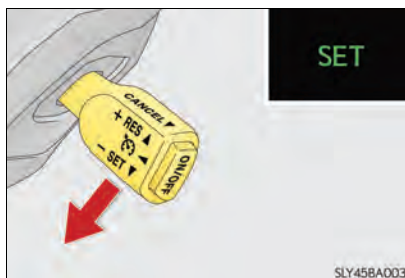

### Ajuste da velocidade selecionada

Para alterar a velocidade ajustada, acione a alavanca até que a velocidade desejada seja obtida.

- ① Aumentar a velocidade
- ② Reduzir a velocidade

Ajuste fino: Mova a alavanca momentaneamente no sentido desejado.

Ajuste amplo: Mantenha a alavanca pressionada no sentido desejado.

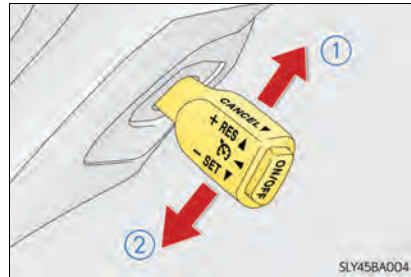

A velocidade ajustada será aumentada ou reduzida conforme segue:

Ajuste fino: Cada toque na alavanca altera a velocidade em aproximadamente 1,6 km/h

Ajuste amplo: A velocidade ajustada poderá ser aumentada ou reduzida continuamente até que a alavanca seja liberada.

### Cancelamento e retomada do sistema de controle de velocidade

- ① Puxe a alavanca na sua direção para cancelar o sistema de controle de velocidade constante.

O ajuste de velocidade também é cancelado ao pressionar o pedal do freio.

- ② Pressione a alavanca para cima para retomar o sistema de controle de velocidade.

No entanto, o reinício do sistema estará disponível quando a velocidade do veículo estiver acima de aproximadamente 40 km/h.

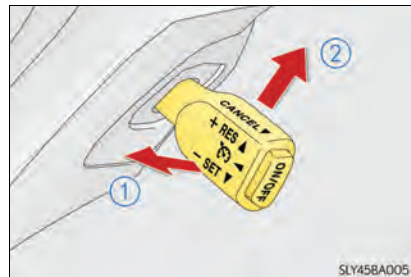

- n **O sistema de controle de velocidade poderá ser ajustado quando**
  - l A alavanca de mudança de marchas deve estar em D.
  - l A posição 4 ou superior de D foi selecionada usando o interruptor de mudança de marchas no volante. (veículos com dispositivo de troca de marchas no volante):
  - l A velocidade do veículo estiver acima de aproximadamente 40 km/h.
- n **Aceleração após o ajuste da velocidade do veículo**
  - l O veículo pode ser acelerado acionando o pedal do acelerador. Após acelerar, a velocidade ajustada é reiniciada.
  - l Mesmo sem o cancelamento do sistema de controle de velocidade, a velocidade ajustada poderá ser aumentada acelerando o veículo à velocidade desejada e em seguida, pressionando a alavanca para baixo para ajustar a nova velocidade.
- n **Cancelamento automático do controle de velocidade**

O controle de velocidade é cancelado automaticamente em qualquer uma das situações abaixo.

  - l A velocidade real do veículo ficar mais de aproximadamente 16 km/h abaixo da velocidade ajustada.
  - l A velocidade real do veículo estiver abaixo de aproximadamente 40km/h.
  - l VSC estiver ativado.
  - l Se o TRC estiver ativado por um certo período de tempo.
  - l Quando os sistemas VSC ou TRC estiverem desligados ao pressionar o interruptor VSC.
- n **Se a mensagem “Cruise Control Malfunction Visit Your Dealer (Irregularidade no Funcionamento do Controle de Velocidade, Visita a Concessionária Autorizada)” for exibida no visor multifunção**

Pressione o botão “ON/OFF” (LIGAR/DESLIGAR) uma vez para desativar o sistema e, em seguida, pressione o botão novamente para reativar o sistema.

Se a velocidade do sistema de controle de velocidade não puder ser ajustada ou o sistema for cancelado imediatamente após ser ativado, poderá haver impropriedade no sistema de controle de velocidade. Providencie a inspeção do veículo em uma Concessionária Autorizada Lexus.

 **ATENÇÃO****n Para evitar a ativação acidental do sistema de controle de velocidade**

Desligue o controle de velocidade usando o botão “ON/OFF” (LIGAR/DESLIGAR) quando não estiver em uso.

**n Situações inadequadas para o sistema de controle de velocidade**

Não use o sistema de controle de velocidade em qualquer das situações abaixo.

A não observação poderá resultar em perda do controle do veículo, podendo ocasionar acidentes graves ou fatais.

| Estradas onde há pedestres, bicicletas etc.

| Trânsito pesado

| Em estradas com curvas fechadas

| Estradas muito sinuosas

| Estradas escorregadias, cobertas de chuva

| Em aclives ou declives acentuados

A velocidade do veículo pode ultrapassar a velocidade ajustada ao conduzir em declives íngremes.

| Quando o seu veículo estiver rebocando um trailer ou durante um rebocamento de emergência



## LDA (Alerta de Desvio com controle do volante)\*

### Resumo das funções

Durante a condução em uma via expressa ou autoestrada com tráfego livre que marcadores de faixa brancos (ou amarelos) e poucas curvas, a câmera, localizada na parte superior do para-brisa, usa esse sistema para reconhecer os marcadores de faixa brancos (amarelos) quando o motorista tiver se desviado da faixa. Se o sistema considerar que o veículo se desviou da faixa de tráfego atual, juntamente com um alerta ao motorista com um alarme e indicações no visor multifunção, o sistema fornecerá assistência ao acionar o volante de direção para evitar mais desvio das marcas de faixa.

Câmera de reconhecimento da faixa

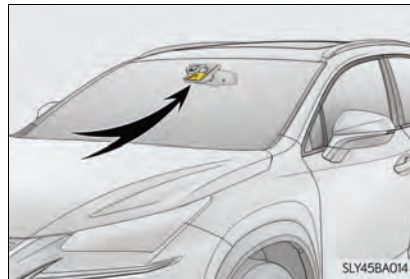

- ① Indicadores
- ② Visor
- ③ Interruptor de LDA

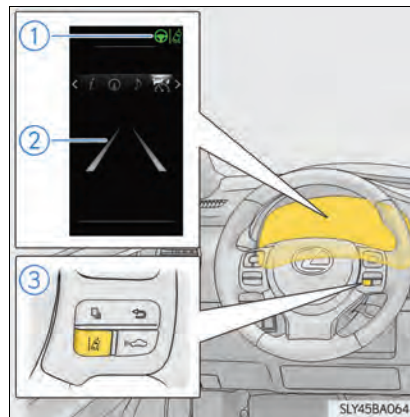

4

Dirigir

\*: Se equipado

## Funções incluídas no LDA

### U Sistema de alerta de desvio da faixa

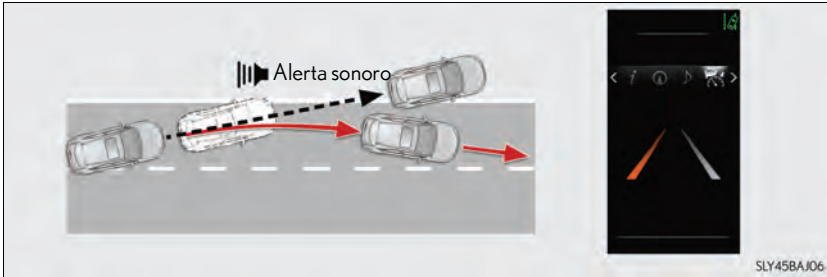

Quando o sistema considera que o veículo está se desviando da faixa de tráfego atual, um alerta sonoro soa e o sistema solicita precauções na tela de exibição do visor multifunção.

Quando o alerta sonoro soar, verifique a situação da estrada ao redor e retorne para perto do centro dos sinalizadores de pisca brancos (amarelos), acionando o volante de direção com segurança.

### U Sistema de controle do volante

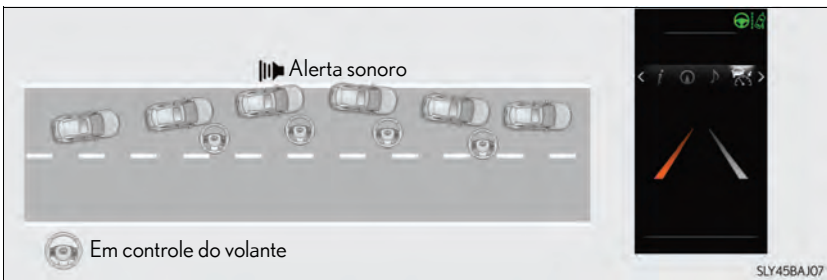

Se o sistema considerar que o veículo se desviou da faixa de tráfego atual, ele será exibido no visor multifunção e a força de direção será fornecida para o volante de direção pelo controle do volante, fornecendo a assistência necessária no acionamento do volante de direção para evitar mais desvio das linhas do marcador.

Para evitar a dependência excessiva do sistema, quando o sistema não operar o volante e direção e a condução com as mãos levemente segurando o volante de direção continuar, uma mensagem de advertência será exibida no visor multifunção e a função será temporariamente cancelada.

## Ligar o LDA

Pressione o interruptor do LDA para ativar o LDA.

O indicador LDA se acenderá e as linhas da pista serão exibidas no visor multifunção.

Pressione o interruptor novamente para desativar o LDA.

Quando o botão de partida for desligado, o LDA voltará para desligado.

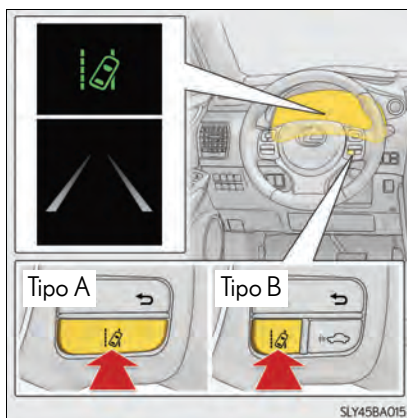

## Condições de funcionamento de cada função

### n Sistema de alerta de desvio da faixa

Quando as condições a seguir forem satisfeitas, a função irá operar.

Quando a função de alerta de desvio da faixa funciona, as linhas da faixa são exibidas no visor multifunção. (→P. 279)

- I Quando o LDA é ligado. (→P. 277)
- I Quando a velocidade do veículo for de aproximadamente 50 km/h ou menos.
- I Quando o sistema reconhece os marcadores de faixa brancos (amarelos).
- I Quando a largura da faixa for maior que aproximadamente 2,5 m.
- I Quando a alavanca dos indicadores de direção não estiver funcionando.
- I Quando as luzes de emergência não estiverem funcionando.
- I Ao conduzir o veículo em uma estrada reta ou com uma curva com um raio maior que aproximadamente 100 m.
- I Quando uma anomalia não for detectada no sistema. (→P. 281)

### n Sistema de controle do volante

Além das condições de operação da função de alerta de desvio da faixa, quando todas as condições a seguir forem satisfeitas, ela funcionará.

- I Quando as configurações do “Assistente de Direção” na “Tela de exibição” do visor multifunção estiverem definidas para “Ligado” (→P. 282)
- I Quando o veículo não diminuiu a velocidade mais que um ajuste definido.

- I Quando o volante for acionado com um nível de força da direção não equivalente à mudança de faixas.
- I Quando ABS, VSC, TRC ou PCS (se equipados) não estiver funcionando.
- I Quando as operações intencionais do pedal do acelerador não forem realizadas.

### Cancelamento temporário das funções

#### n Sistema de alerta de desvio da faixa

Em qualquer um dos casos abaixo, a função de alerta de desvio da faixa será cancelada temporariamente. Quando as condições em que o cancelamento ocorreu melhorarem, a função reiniciará as operações.

- I A velocidade do veículo desviar-se das faixas de operação da função
- I A alavanca dos sinalizadores de direção for acionada
- I Quando as luzes de emergência forem acionadas
- I Quando os marcadores de faixa não puderem ser reconhecidos durante a condução
- I Quando houver defeito no sistema
- I Imediatamente após o acionamento do alerta de desvio da faixa  
A função de alerta de desvio da faixa não funcionará novamente por vários segundos após ter sido ativada, mesmo se o veículo sair da faixa novamente.
- I Quando mais da metade da carroçaria do veículo fica em cima da faixa

#### n Sistema de controle do volante

Além das condições de cancelamento temporário da função de alerta de desvio da faixa, em qualquer um dos casos abaixo a função de controle do volante será cancelada temporariamente. Quando as condições em que o cancelamento ocorreu melhorarem, a função reiniciará as operações.

- I Quando o veículo não diminuiu a velocidade mais que um ajuste definido.
- I Quando o volante for acionado com um nível de força da direção equivalente à mudança de faixas.
- I Quando o ABS, VSC, TRC ou PCS (se equipados) estiver funcionando.
- I Quando as operações intencionais do pedal do acelerador forem realizadas.
- I Quando o sistema considerar que a condução é realizada sem as mãos
- I As operações do VSC e TRC foram desligadas (→P. 307)

### Quando a função de controle do volante foi cancelada

Quando for considerado que há impropriedade no sistema relacionada à função de controle do volante, a função de controle do volante será cancelada e a mensagem “Steering Assist Deactivated Warnings Available” (Assistente de Direção LDA Desativado, Advertências Disponíveis) será exibida no visor multifunção. No entanto, é possível que a função de alerta de desvio da faixa possa funcionar.

Quando a função de controle do volante for cancelada, ela não retornará a menos que o “Assistente de Direção” for “Ligado” novamente na “Tela de configurações” do visor multifunção (→P. 282) ou que o interruptor de LDA seja ligado novamente.

### Indicação no visor multifunção

Quando ambas as linhas da faixa ficam brancas:

Indica que as marcas de faixa direita e esquerda foram reconhecidas.

Se o veículo desviar-se da faixa de tráfego, a tela da faixa no lado que ocorreu o desvio do veículo piscará na cor laranja. (→P. 276)



Quando qualquer linha da faixa ficar branca:

Indica que o marcador de faixa no lado marcado com branco foi reconhecido.

Se o veículo desviar-se do lado de uma faixa com marcadores de faixa reconhecidos, a linha da faixa de tráfego piscará na cor laranja. (→P. 276)



Quando o lado de dentro de ambas as linhas da faixa for preto:

Indica que nenhum dos marcadores de faixa foi reconhecido ou que o LDA foi temporariamente cancelado.



### É exibido quando se está no modo de controle do volante

No modo de controle do volante, o indicador de controle do volante acenderá.



- n **Se a mensagem “Lane Departure Alert Malfunction Visit Your Dealer” (Funcionamento Irregular do Alerta de Desvio da Faixa, Visite a Concessionária Autorizada) for exibida no visor multifunção**

Mesmo se o interruptor de LDA for pressionado, quando o indicador LDA não acender, poderá existir uma impropriedade no sistema. Leve o veículo para inspeção imediatamente em qualquer Concessionária Autorizada Lexus ou oficina autorizada ou outro profissional devidamente qualificado.

- n **A função de controle do volante**

Há casos em que poderá ser difícil detectar a força da direção no volante pelo controle do volante, de acordo com a velocidade, a situação de desvio, as condições da estrada etc.

- n **Alerta sonoro para o alerta de desvio da faixa**

Dependendo do nível de som do sistema de áudio ou do ruído do ventilador do ar condicionado enquanto o sistema de áudio ou o ar condicionado estiverem em uso, poderá ser difícil ouvir o alerta sonoro.

- n **Depois de estacionar o veículo sob o sol**

O LDA poderá não estar disponível e uma mensagem de alerta será exibida por um momento depois de começar a dirigir. Quando a temperatura na cabine diminuir e a temperatura ao redor da câmera de reconhecimento da faixa (→P. 275) se tornar adequada para sua operação, ligue novamente o interruptor de LDA após um curto tempo.

- n **Se houver marcas de faixa apenas de um lado do veículo**

O alerta de desvio da faixa não funcionará para o lado em que os marcadores de pista não foram reconhecidos.

**n Condições em que a função poderá não funcionar corretamente**

Nas situações a seguir, a câmera de reconhecimento da faixa pode não conseguir reconhecer os marcadores de faixa, causando o funcionamento incorreto da função de alerta de desvio da faixa. Contudo, isto não indica um defeito.

- | Quando houver sombras na pista paralelas aos marcadores de faixa, ou se as sombras cobrirem os marcadores de faixa
- | Ao conduzir o veículo através de uma área sem marcadores de faixa, como uma cabine de pedágio, um cruzamento ou a área que fica antes de uma abordagem policial.
- | Quando os marcadores de faixa forem tracejados, se houver tacões (marcadores de pavimento elevados) ou pedras
- | Quando os marcadores de faixa estiverem ocultos ou parcialmente ocultos por areia, sujeira, etc.
- | Ao dirigir em uma pista com a superfície molhada devido à chuva, chuva anterior, água parada, etc.
- | Quando os marcadores de faixa estiverem amarelos (Estes podem ter o reconhecimento mais difícil do que os marcadores de faixa brancos.)
- | Quando os marcadores de faixa estiverem em uma calçada etc.
- | Ao dirigir em pistas com superfície reflexiva, como concreto
- | Ao dirigir em pistas com superfície reflexiva devido à luz
- | Ao dirigir em um local aonde os níveis de luz mudem rapidamente, como na entrada ou saída de túneis
- | Quando a luz solar ou faróis de veículos indo em sua direção estiverem ofuscando as lentes da câmera
- | Ao dirigir em vias bifurcadas ou confluentes
- | Ao dirigir em uma inclinação
- | Ao dirigir em estradas ruins ou com muito vento
- | Dirigir em estradas não pavimentadas ou acidentadas
- | Ao dirigir em uma curva acentuada
- | Quando os marcadores de faixa forem extremamente estreitos ou largos
- | Quando um veículo se inclina para um dos lados devido ao peso excessivo ou inflagem de pressão dos pneus inadequada.
- | Quando a distância de acompanhamento entre o veículo e o veículo a frente for extremamente curta
- | Quando o veículo experimenta forças fortes de trepidação como ao dirigir em uma pista extremamente acidentada ou com reparos no pavimento
- | Quando a luminosidade dos faróis, durante a noite, for reduzida devido a lentes, ou quando os faróis estiverem desalinhados
- | Ao receber um vento lateral

#### n Ao trocar os pneus

Dependendo dos pneus utilizados, o desempenho necessário pode não ser alcançado.



#### n Mensagens de advertência para o LDA

As mensagens de advertência são utilizados para indicar um defeito do sistema ou para informar o motorista sobre a necessidade de cautela durante a condução. Se uma mensagem de advertência for exibida no visor multifunção, leia a mensagem e siga as instruções.

Além disso, mesmo se uma mensagem for exibida, ela não impedirá a condução normal.

#### n Ao ligar/desligar a função de controle do volante

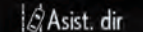

Na  "Tela de configurações" (→P. 108) do visor multifunção, pode-se ligar/desligar a função de controle do volante.

1 Pressionar os interruptores de controle dos medidores  ou  (→P. 108), seleciona  "Assist. dir"

2 A cada pressionamento dos interruptores de controle dos medidores , os interruptores mudam entre "Ligado" e "Desligado"

#### n Ajuste de sensibilidade do alerta sonoro de desvio da faixa

Na  "Tela de configurações" (→P. 108) do visor multifunção, pode-se ajustar a sensibilidade do alerta sonoro quando houver um desvio da faixa.

1 Pressionar os interruptores de controle dos medidores  ou  (→P. 108), seleciona  "Sensibil."

2 A cada pressionamento dos interruptores de controle dos medidores , os interruptores mudam entre "Alto" e "Padrão"



**⚠ ATENÇÃO****n Antes de usar o LDA**

Não confie demais no LDA. O LDA não conduz o veículo automaticamente nem reduz o cuidado que você precisa tomar. Portanto, o motorista deve sempre assumir total responsabilidade pela noção de suas proximidades, para acionar o volante de direção e corrigir a linha de direção e condução segura. Além disso, descanse de vez em quando para aliviar a fadiga de conduzir por longos períodos etc. A condução negligente ou inadequada pode levar a um acidente inesperado.

**n Não dirija sem segurar o volante de direção**

Durante a operação da função de controle do volante, quando o sistema considerar que o veículo está sendo conduzido sem segurar o volante de direção, a função de controle do volante é cancelada temporariamente e uma mensagem de advertência é exibida simultaneamente. (→P. 279)

A operação inadequada e/ou negligente do volante de direção pode levar a um acidente inesperado. Ao dirigir o veículo, segure firmemente o volante de direção e dirija com segurança.

**n Para evitar a operação acidental do LDA**

Desligue o LDA, usando o interruptor do LDA, quando não estiver em uso. (→P. 277)

**n Situações inadequadas para LDA**

Não use o LDA em qualquer uma das situações abaixo.

Caso contrário, o sistema poderá não funcionar corretamente, o que poderá resultar em acidente.

- | Ao dirigir com pneu reserva, ou peça similar
- | Quando um pneu com estrutura, fabricante, marca ou padrão a banda de rodagem diferentes for utilizado.
- | Quando a banda de rodagem restante ou a pressão dos pneus for insuficiente
- | Ao reestruturar a suspensão
- | Quando houver objetos ou estruturas ao longo da lateral da estrada que possam ser confundidos com marcadores de faixa (como muretas, guias e postes refletivos etc.)
- | Quando os marcadores de faixa no pavimento forem difíceis de se ver devido a chuva, neblina, areia, pó etc.
- | Quando houver linhas visíveis de reparo no pavimento da pista, ou se houver marcadores de faixa antigos que ainda sejam visíveis na superfície da pista
- | Ao conduzir em uma estrada com bloqueio de faixa devido à manutenção, ou ao conduzir em uma faixa de trânsito temporário
- | Ao conduzir em superfícies escorregadias devido a chuva, etc.
- | Ao conduzir em faixas de tráfego que não sejam em vias expressas ou autoestrada com tráfego livre
- | Ao conduzir através de áreas de obras

 NOTA

**n Para evitar danos ou a operação incorreta do LDA**

Observe as instruções a seguir para garantir que o sistema LDA funcione corretamente

- | Não modifique os faróis ou cole adesivos nas superfícies das luzes.
- | Não modifique a suspensão ou substitua-a por peças não genuínas.
- | Não instale ou posicione nada sobre o capô ou grade. Além disso, não instale uma grade dianteira (protetores de para-choque, etc.).
- | Se o para-brisa necessitar de reparos, leve o veículo em qualquer Concessionária Autorizada Lexus ou oficina, ou outro profissional devidamente qualificado e equipado.
- | Não sobrecarregue o veículo com bagagem

**n Câmera de reconhecimento da faixa**

Observe as instruções a seguir para garantir que o sistema LDA funcione corretamente

- | Sempre mantenha o para-brisa limpo.  
O desempenho pode ser afetado se o para-brisa estiver sujo, ou se gotas de chuva, condensação.
- | Não cole adesivos ou qualquer outro material no para-brisa próximo da área da câmera de reconhecimento da faixa.

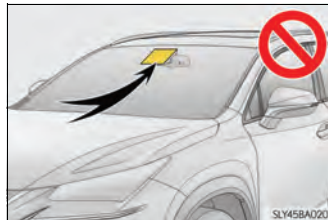

- | Não derrame líquidos na câmera de reconhecimento da faixa.
- | Não instale vidro fumê no para-brisa.
- | Não instale uma antena na frente das lentes da câmera de reconhecimento da faixa.
- | Se a área do para-brisa na frente da câmera de reconhecimento da faixa estiver embaçada, use o desembaçador do para-brisa para desembaçar essa área. (→P. 336)  
Quando estiver frio, utilize o aquecedor com o soprador de ar para os pés, que permite que a parte superior do para-brisas se embaçe. Isto pode ter um efeito negativo na visibilidade do trânsito.
- | Não arranhe as lentes da câmera, ou suje-a.  
Ao limpar a parte de dentro do para-brisa, tome cuidado para que nenhuma solução de limpeza de vidro, etc. entre em contato com as lentes. Não toque nas lentes.  
Para o reparo das lentes, entre em contato com qualquer Concessionária Autorizada Lexus ou oficina autorizada, ou qualquer outro profissional devidamente qualificado e equipado.
- | Não mude a posição de instalação ou direção da câmera de reconhecimento da faixa nem remova-a.  
A direção da câmera de reconhecimento da faixa é ajustada com precisão.
- | Não sujeite a câmera de reconhecimento da faixa a impacto ou força forte e não desmonte a câmera de reconhecimento da faixa.
- | Não substitua os para-brisas por para-brisas que não sejam genuínos.  
Procure qualquer Concessionária Autorizada Lexus ou oficina autorizada, ou outro profissional devidamente qualificado e equipado.

## Sensor do sistema Lexus de assistência a estacionamento\*

A distância do veículo em relação a obstáculos nas proximidades, ao fazer uma baliza ou manobrar o veículo dentro de uma garagem, é medida por sensores e comunicada por meio dos visores e um alarme sonoro. Sempre verifique a área ao redor do veículo quando usar este sistema.

### Tipos de sensores

- ① Sensores das extremidades dianteiras
- ② Sensores centrais dianteiros
- ③ Sensores das extremidades traseiras
- ④ Sensores centrais traseiros

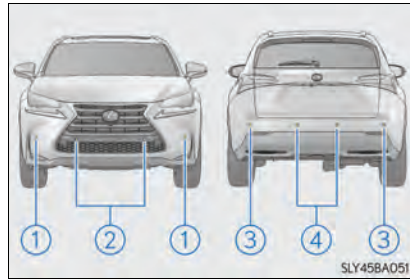

4

Dirigir

### Interruptor do sensor do sistema de assistência de estacionamento Lexus

Liga/desliga o sensor do sistema de assistência de estacionamento Lexus

Quando ativado, o indicador do sensor do sistema Lexus de assistência a estacionamento acenderá para informar ao motorista que o sistema está em operação.

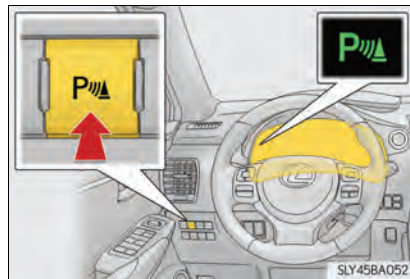

\*: Se equipado

## Visor

Quando os sensores detectam um obstáculo, os visores abaixo informam ao motorista a posição e a distância do obstáculo.

### n Visor multifunção

- ① Operação do sensor da extremidade dianteira
- ② Operação do sensor central dianteiro
- ③ Operação do sensor da extremidade traseira
- ④ Operação do sensor central traseiro



### n Tela do sistema multimídia (se equipado)

- ① Visor do sensor do sistema Lexus de assistência a estacionamento. Quando o sistema de monitoramento de visão traseira\*, monitor do assistente de estacionamento Lexus\* ou o monitor de visão panorâmica\* não for exibido.

O gráfico é apresentado automaticamente quando um obstáculo for detectado. A tela poderá ser ajustada de modo que o gráfico não seja apresentado. (→P. 289)

: Selecione para emudecer os sons do alarme.

- ② Inserir a tela. Quando o sistema de monitoramento de visão traseira\*, monitor do assistente de estacionamento Lexus\* ou o monitor de visão Panorâmica\* for exibido.

Uma imagem simplificada será exibida no canto superior direito da tela do sistema multimídia quando um obstáculo for detectado. (A tela na ilustração é para o monitor de visão traseira e o monitor do assistente de estacionamento Lexus. Consulte o "Manual do Sistema Multimídia" para inserir a tela quando o monitor de visão panorâmica for apresentado).













\*: Se equipado



## Visor de detecção dos sensores, distância dos obstáculos

### n Visor de distância

Os sensores que detectam um obstáculo acenderão continuamente ou ficarão piscando.

Visor *1	Inserir a tela		Distância aproximada do obstáculo	
	Sistema de monitoramento de visão traseira e monitor do assistente de estacionamento Lexus	Monitor de visão panorâmica	Sensor central dianteiro e traseiro	Sensor da extremidade dianteira e traseira
 (Contínuo)	 (piscando lentamente)	 (piscando lentamente)	Sensor central dianteiro: 100 cm a 60 cm Sensor central traseiro: 150 cm a 60 cm	—
 (Contínuo)	 (Piscando)	 (Piscando)	60 cm a 45 cm	60 cm a 45 cm
 (Contínuo)	 (piscando rapidamente)	 (piscando rapidamente)	Sensor central dianteiro: 45 cm a 30 cm Sensor central traseiro: 45 cm a 35 cm	45 cm a 30 cm
 (piscando *2 ou contínuo *3)	 (Contínuo)	 (Contínuo)	Sensor central dianteiro: Abaixo de 30 cm Sensor central traseiro: Abaixo de 35 cm	Inferior a 30 cm

- \*1: As imagens podem diferir daquelas mostradas nas ilustrações. (→P. 286)
- \*2: Visor multifunção
- \*3: Tela do sistema multimídia

#### n Funcionamento do alarme sonoro e distância até um obstáculo

Um alarme sonoro indica o funcionamento dos sensores.

- I O alarme soa mais rápido conforme o veículo se aproxima de um obstáculo.

Quando o veículo alcança as distâncias citadas a baixo em relação ao obstáculo o alarme soa continuamente:

- Sensores das extremidades dianteiras: Aproximadamente 30 cm
  - Sensores centrais dianteiros: Aproximadamente 30 cm
  - Sensores das extremidades traseiras: Aproximadamente 30 cm
  - Sensores centrais traseiros: Aproximadamente 35 cm
- I Quando 2 ou mais obstáculos forem detectados simultaneamente, o sistema de alarme sonoro responde ao obstáculo mais próximo. Se um dos ou ambos obstáculos se aproximar dentro das distâncias supracitadas, o alarme repete uma nota longa, seguida de bipes rápidos.

#### Faixa de detecção dos sensores

- ① Aproximadamente 100 cm
- ② Aproximadamente 150 cm
- ③ Aproximadamente 60 cm

O diagrama mostra a faixa de detecção dos sensores. Observe que os sensores não poderão detectar obstáculos que estejam extremamente próximos do veículo.

A faixa dos sensores poderá ser alterada conforme a forma do objeto etc.

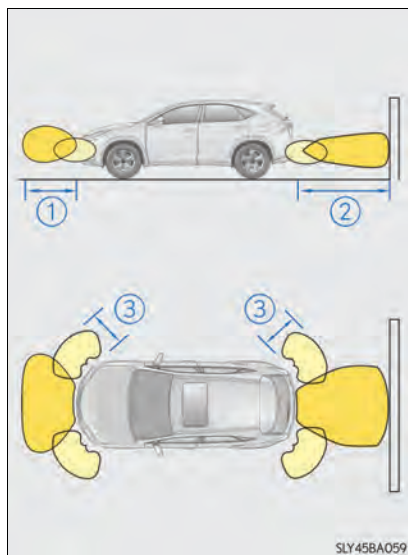

### Configuração do sensor do sistema Lexus de assistência a estacionamento (veículos com um sistema multimídia)

Você pode mudar o volume dos sons do alarme e as condições de operação da tela quando o botão de partida estiver no modo ON (Ligado).

- 1 Pressione o botão “MENU” no Touch Remoto e, em seguida, selecione “Configurar” na tela.
- 2 Selecione “Veículo” e, em seguida, selecione “Assistente de estacionamento LEXUS” na tela.
- 3 Selecione o item desejado.



- 1 O volume dos sons do alarme pode ser ajustado.
- 2 Pode-se ligar ou desligar o visor do sistema de assistência de estacionamento Lexus.
- 3 Tanto a exibição dos sensores centrais dianteiro e traseiro e o tom de indicação podem ser ajustados.

**n O sensor do sistema Lexus de assistência a estacionamento poderá ser usado quando**

- I Sensores das extremidades dianteiras:
  - O botão de partida está no modo ON (Ligado).
  - A alavanca de mudança de marchas não está em P.
  - A velocidade do veículo estiver abaixo de aproximadamente 10 km/h.  
(Em qualquer velocidade quando a alavanca de mudança de marchas estiver em R)
- I Sensores centrais dianteiros:
  - O botão de partida está no modo ON (Ligado).
  - A alavanca de mudança de marchas não está em P ou R.
  - A velocidade do veículo estiver abaixo de aproximadamente 10 km/h.
- I Sensores das extremidades traseiras e centrais:
  - O botão de partida deve estar posicionado no modo ON (Ligado).
  - A alavanca de mudança de marchas estiver posicionada em R.

**n Visor do sensor do sistema Lexus de assistência a estacionamento**

Quando um obstáculo for detectado enquanto o sistema de monitoramento de visão traseira ou o monitor do assistente de estacionamento estiver em uso, o indicador de advertência aparecerá no canto superior da tela, mesmo se a configuração da tela tiver sido definida para desligada.

**n Informações de detecção do sensor**

- I As áreas de detecção do sensor são limitadas às áreas ao redor do para-choque do veículo.
  - I Certas condições do veículo e ambiente podem afetar a capacidade de um sensor detectar corretamente um obstáculo. Casos específicos onde isto poderá acontecer estão listados abaixo.
    - Se houver sujeira em um sensor. (Limpar os sensores resolve esse problema.)
    - Congelamento do sensor. (Descongelar os sensores resolve esse problema.)  
Especialmente em climas frios, se o sensor congelar o visor pode exibir anormalidades, ou não detectar obstáculos.
    - Qualquer tipo de obstrução no sensor.
    - Inclinação considerável do veículo para um lado.
    - Em pista excessivamente ondulada, inclinação, cascalho ou grama
    - Ruídos próximos, tais como: buzinas de veículo, motores de motocicletas, freios a ar de veículos de grande porte ou ruídos graves que produzem ondas ultrassônicas.
    - Outro veículo equipado com sensores de assistência de estacionamento nas proximidades.
    - O Sensor é coberto por líquido pulverizado ou chuva forte.
    - O veículo for equipado com mastro de para-lama ou antena sem fio.
    - Instalação de olhais para rebocamento.
    - Impacto forte no para-choque ou no sensor.
    - Se o veículo estiver próximo de guia alta ou curvada.
    - Forte luz solar ou frio intenso.
    - Se a área diretamente sob os para-choques não for detectada.
    - Se o obstáculo estiver muito próximo do sensor.
    - Instalação de suspensão não genuína Lexus (suspensão rebaixada, etc.).
    - Pessoas não podem ser detectadas se estiver utilizando certos tipos de roupa.
- Além dos exemplos acima, há casos em que, devido aos respectivos formatos, sinais e outros objetos podem ser considerados mais próximos do que a distância real.



- l A forma do obstáculo poderá impedir a detecção pelo sensor. Esteja especialmente atento aos seguintes obstáculos:
- Arames, cercas, cordas, etc.
  - Algodão e outros materiais que absorvem ondas de rádio
  - Objetos pontiagudos
  - Obstáculos baixos
  - Obstáculos altos com extremidades superiores projetadas na direção do seu veículo
- l As situações descritas abaixo podem acontecer durante o uso.
- Dependendo da forma do obstáculo e outros fatores, a detecção da distância pode ser encurtada, ou a detecção pode ser impossível.
  - Os obstáculos podem não ser detectados se estiverem muito próximos ao sensor.
  - Há um pequeno atraso entre a detecção do obstáculo e o que é mostrado no visor. Mesmo em velocidades baixas há a possibilidade de que o obstáculo entre na área de detecção do sensor antes que seja exibido na tela e que o alarme soe.
  - Postes finos ou objetos mais baixos que o sensor podem não ser detectados ao se aproximar, mesmo que já tenham sido detectados uma vez.
  - Poderá ser difícil ouvir os sons do alarme devido ao volume do sistema de áudio ou ao ruído do fluxo de ar no sistema de ar condicionado.
- n **Se a mensagem “Clean Parking Assist Sensor” (Limpe o Sensor do Sistema Lexus de Assistência a Estacionamento) for exibida no visor multifunção**
- Um sensor pode estar sujo. Nesses casos, se isso for removido do sensor, o sistema deverá retornar ao normal.
- Além disso, devido ao sensor estar congelado em baixas temperaturas, uma tela multifunção poderá ser apresentada ou um obstáculo poderá não ser detectado. Se o sensor derreter, o sistema deverá retornar ao normal.
- n **Se a mensagem “Parking Assist Malfunction” (Irregularidade no Funcionamento do Assistente de Estacionamento) é exibida no visor multifunção**
- Dependendo da impropriedade do sensor, o dispositivo pode não estar funcionando corretamente. Providencie a inspeção do veículo em uma Concessionária Autorizada Lexus.
- n **Personalização**
- As configurações (ex., volume dos sons de alarme) podem ser alteradas. (Dispositivos que podem ser personalizados: →P. 289, 503)

 **ATENÇÃO****n Ao usar o sensor do sistema de assistência de estacionamento Lexus**

Observe as precauções abaixo.

A não observação poderá resultar em incapacidade da condução segura do veículo, podendo resultar em acidente.

- | Não use o sensor em velocidades acima de 10 km/h.
- | As áreas de detecção dos sensores e o tempo de reação é limitado. Ao mover-se para frente ou dar ré, verifique as proximidades do veículo (especialmente as laterais) por segurança, e dirija devagar, utilizando os freios para controlar a velocidade do veículo.
- | Não instale acessórios nas áreas de detecção do veículo.

 **NOTA****n Ao usar o sensor do sistema de assistência de estacionamento Lexus**

Nas situações descritas abaixo, o sistema poderá não funcionar corretamente devido a falha no sensor, etc. Providencie a inspeção do veículo em uma Concessionária Autorizada Lexus.

- | Se a tela de operação do sensor do sistema Lexus de assistência a estacionamento piscar e um alarme soar quando nenhum objeto for detectado.
- | Se a área próxima ao sensor colidir com algo, ou for sujeitada a um impacto forte.
- | Se o para-choque colidir com algo.
- | Se a tela for exibida continuamente sem um sinal sonoro, exceto quando o interruptor de emudecimento do alarme tiver sido ligado.
- | Se um erro acontecer no visor, verifique primeiro o sensor.  
Se um erro acontecer mesmo sem a presença lama no sensor, é provável que exista um defeito no sensor.

**n Notas sobre lavagem do veículo**

Não aplique jatos fortes de água ou vapor na área do sensor.

A não observação poderá resultar em impropriedade do sensor.

## Sistema de monitoramento de visão traseira \*

O sistema de monitoramento de visão traseira auxilia o motorista ao exibir uma imagem da área atrás do veículo com linhas-guia fixas na tela durante a marcha à ré, por exemplo durante o estacionamento.

A ilustração da tela utilizada neste texto serve como exemplo e pode diferir da imagem que é realmente exibida na tela.

A imagem da visão traseira é exibida quando a alavanca de mudança de marchas está em R e o botão de partida está no modo ON (Ligado).

O sistema de monitoramento de visão traseira será desativado quando a alavanca de mudança de marchas estiver em qualquer posição, exceto R.

Quando a alavanca de mudança de marchas for colocada em R e qualquer botão de modo (como "MENU") for pressionado, o sistema de monitoramento de visão traseira será cancelado e a tela mudará para o modo do botão que foi pressionado.

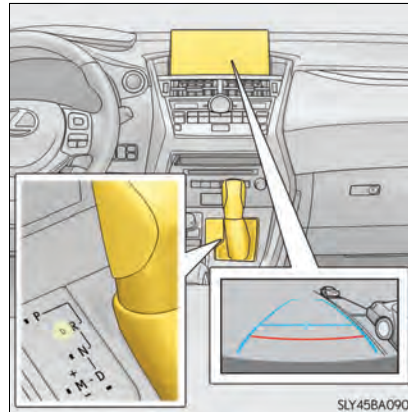

### Uso do sistema de monitoramento de visão traseira

#### n Descrição da tela

A tela do sistema de monitoramento de visão traseira será exibida se a alavanca de mudança de marchas for colocada em R enquanto o botão de partida estiver no modo ON (Ligado).

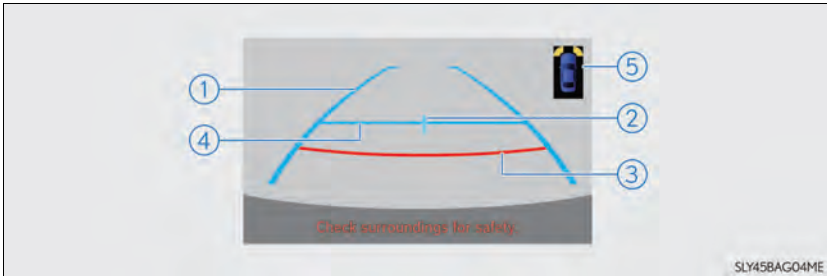

#### ① Linha-guia de largura do veículo

Exibe um guia do caminho quando o veículo está se deslocando em ré, em linha reta. A largura exibida é maior do que a largura real do veículo.

#### ② Linha-guia central do veículo

Essa linha indica o centro estimado do veículo no solo.

#### ③ Linha-guia de distância

Exibe um ponto a aproximadamente 0,5 m (vermelho) da borda do para-choque.

#### ④ Linha-guia de distância

Exibe um ponto a aproximadamente 1 m (azul) da borda do para-choque.

#### ⑤ Sensor do sistema de assistência de estacionamento Lexus (se equipado)

Se um obstáculo for detectado enquanto o sensor do sistema Lexus de assistência a estacionamento estiver ativado, uma imagem será exibida no canto superior direito da tela.

## Precauções quanto ao sistema de monitoramento de visão traseira

### n Área exibida na tela

O sistema de monitoramento de visão traseira exibe uma imagem da vista do para-choque da área atrás do veículo.

Para procedimento de ajuste da imagem da tela do sistema de monitoramento de visão traseira, consulte o Manual do Sistema Multimídia.

- A área exibida na tela pode variar, conforme as condições de orientação do veículo.
- Objetos que estejam próximos às extremidades do para-choque ou sob o para-choque não poderão ser visualizados na tela.
- A câmera utiliza uma lente especial. A distância da imagem apresentada na tela é diferente da distância real.
- Objetos que estejam localizados acima da câmera podem não ser exibidos no monitor.

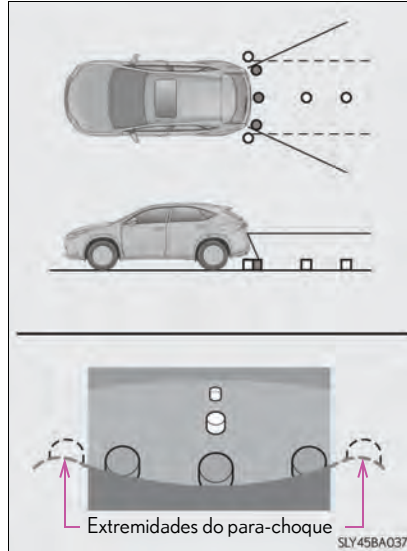

**n Câmera do sistema de monitoramento de visão traseira**

A câmera do sistema de monitoramento de visão traseira está localizada como mostrado na ilustração.

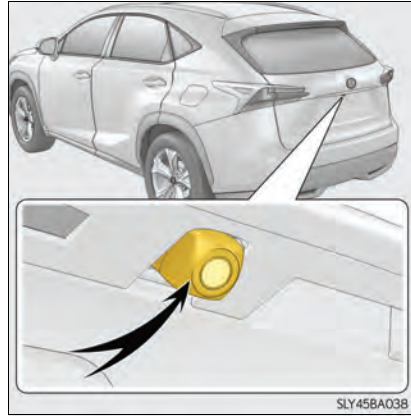
**l Uso da câmera**

Se houver sujeira ou materiais estranhos (como gotículas de água, lama, etc.) presos na câmera, ela não poderá transmitir uma imagem limpa. Neste caso, lave-a com bastante água e limpe as lentes da câmera com um pano macio e úmido.

**n Diferenças entre a imagem exibida no visor e pista real**

As linhas-guia de distância e de largura do veículo podem não estar realmente paralelas às linhas de divisão do espaço de estacionamento, mesmo que pareçam estar. Então, certifique-se de verificar visualmente.

As distâncias entre as linhas guia de largura do veículo e as linhas de divisão esquerda e direita do espaço de estacionamento podem não ser iguais, mesmo que pareçam ser. Então, certifique-se de verificar visualmente.

As linhas guia de distância servem como guias para vias de superfície plana. Em qualquer uma das situações a seguir, há uma margem de erro entre as linhas-guia exibidas na tela e a distância/percurso real na pista.

- I Quando o solo atrás do veículo for muito inclinado para cima

As linhas de distância do veículo parecem estar mais próximas ao veículo do que a distância real. Portanto, objetos parecem estar mais distantes do que realmente estão. Da mesma maneira, haverá uma margem de erro entre as linhas-guia e a distância/percurso real na pista.

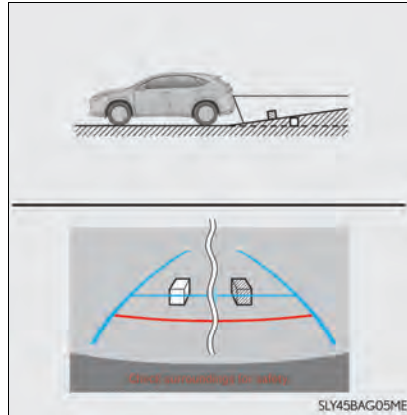

- I Quando o chão atrás do veículo for muito inclinado para baixo

As linhas-guia de distância parecem estar mais longe do veículo do que a distância real. Portanto, objetos aparentam estar mais próximos do que realmente estão. Da mesma maneira, haverá uma margem de erro entre as linhas-guia e a distância/percurso real na pista.

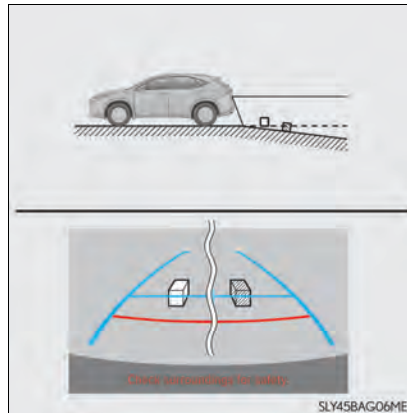

- I Quando quaisquer partes do veículo está rebaixada

Quando qualquer parte do veículo ficar rebaixada devido ao número de passageiros ou a distribuição da carga, há uma margem de erro entre as linhas guias exibidas na tela e a distância/percurso real na pista.

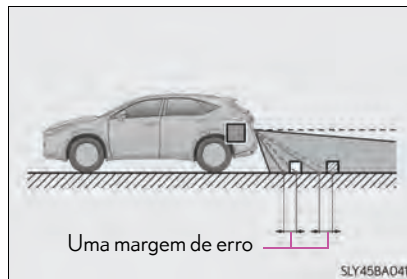

### n Ao se aproximar de objetos tridimensionais

As linhas-guia de distância são exibidas de acordo com os objetos de superfície plana (como a pista). Não é possível determinar a posição de objetos tridimensionais (como veículos) usando as linhas-guia de largura do veículo e as linhas-guia de distância. Ao se aproximar de objetos tridimensionais, que se estendam para fora (como a plataforma de um caminhão), portanto tome cuidado.

#### l Linhas-guia de largura do veículo

Verifique as proximidades e a área atrás do veículo. No caso mostrado abaixo, o caminhão parece estar fora das linhas-guia de largura do veículo e não parece que o veículo baterá no caminhão. No entanto, a parte traseira do caminhão pode, na verdade, atravessar as linhas-guia de largura do veículo. Na realidade, se você der marcha à ré orientado apenas pelas linhas-guia de largura do veículo, o veículo poderá bater no caminhão.

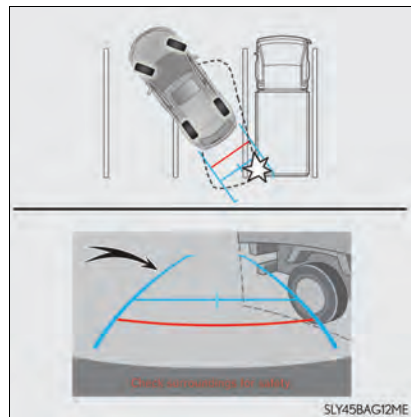

#### l Linhas-guia de distância

Verifique as proximidades e a área atrás do veículo. Na tela, parece que um caminhão está estacionado no ponto ②. Entretanto, na realidade se você retornar ao ponto ①, você vai atingir o veículo. Na tela, parece que ① está mais próximo e que ③ está mais distante. Mas, na realidade, a distância até o ponto ① e o ponto ③ é a mesma, e o ponto ② está mais distante do que os pontos ① e ③.

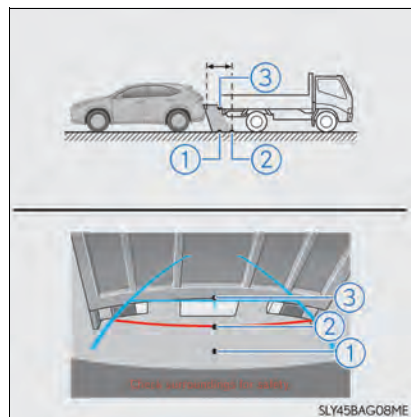



## Informações importantes

### n Se você perceber quaisquer sintomas

Se notar quaisquer sintomas a seguir, consulte a causa provável e sua solução e verifique novamente.

Se o sintoma não for resolvido pela solução, leve o veículo para inspeção em uma Concessionária Autorizada Lexus.

causa provável	Solução
<b>❑ A imagem é difícil de ver</b>	
<ul style="list-style-type: none"> <li>• O veículo está em uma área escura.</li> <li>• A temperatura próxima à lente é alta ou baixa.</li> <li>• A temperatura externa é baixa</li> <li>• Existem gotículas d'água na câmera</li> <li>• Está chovendo ou úmido</li> <li>• Matéria estranha (lama etc.) está presa na câmera</li> <li>• A luz do sol ou faróis estão incidindo diretamente na lente da câmera.</li> <li>• O veículo está sob lâmpadas fluorescentes, lâmpadas de sódio, mercúrio, etc.</li> </ul>	<p>Se isso ocorrer devido a essas causas, não é uma indicação de irregularidade no funcionamento.</p> <p>Acionar a ré enquanto verifica visualmente as proximidades do veículo. (Utilize o monitor mais uma vez, quando as condições melhorarem.)</p> <p>Para procedimento de ajuste da qualidade da imagem do sistema de monitoramento de visão traseira, consulte o Manual do Sistema Multimídia.</p>
<b>❑ A imagem está embaçada</b>	
Sujeira ou matéria estranha (como gotículas de água, lama etc.) está presa na câmera.	Lave a câmera com bastante água e limpe as lentes da câmera com um pano macio e úmido.
<b>❑ a imagem está fora de foco</b>	
A câmera e a área adjacente receberam um impacto forte.	Providencie a inspeção do veículo em uma Concessionária Autorizada Lexus.
<b>❑ As linhas-guia exibidas estão muito fora do alinhamento</b>	
A posição da câmera está desalinhada.	Providencie a inspeção do veículo em uma Concessionária Autorizada Lexus.
<ul style="list-style-type: none"> <li>• O veículo está inclinado (há uma carga pesada sobre o veículo, a pressão dos pneus está baixa devido a um pneu furado etc.)</li> <li>• O veículo é usado em uma inclinação.</li> </ul>	<p>Se isso ocorrer devido a essas causas, não é uma indicação de irregularidade no funcionamento.</p> <p>Acionar a ré enquanto verifica visualmente as proximidades do veículo.</p>

**⚠ ATENÇÃO****n Ao usar o sistema de monitoramento de visão traseira**

O sistema de monitoramento de visão traseira é um dispositivo suplementar com o intuito de auxiliar o motorista enquanto dá marcha à ré. Ao dirigir em ré, certifique-se de verificar visualmente atrás e ao redor de todo o veículo e diretamente com os espelhos retrovisores antes de prosseguir.

Observe as precauções abaixo para evitar um acidente, que pode resultar em ferimentos graves ou fatais:

- I Nunca confie totalmente no sistema de monitoramento de visão traseira ao dar marcha à ré. A imagem e a posição em que as linhas guia são apresentadas na tela podem diferir da situação real.  
Seja cauteloso, como ao dirigir qualquer outro veículo.
- I Certifique-se de acionar a ré lentamente, pisando no pedal de freio para controlar a velocidade do veículo.
- I As instruções dadas são apenas linhas-guia.  
Quando e quanto o volante deve ser esterçado, varia de acordo com as condições de tráfego, condições de superfície da pista, condições do veículo, etc. ao estacionar. É necessário estar completamente consciente disso antes de usar o sistema de assistência ao estacionamento.
- I Ao estacionar, certifique-se de verificar o espaço de estacionamento que acomoda o seu veículo antes de manobrá-lo no mesmo.
- I Não use o sistema de monitoramento de visão traseira nos seguintes casos:
  - Em pistas escorregadias
  - Ao utilizar pneus de emergência
  - Quando a tampa traseira não estiver completamente fechada
  - Em estradas planas ou retas, como em curvas ou inclinações
- I Em temperaturas baixas, a tela pode se escurecer ou a imagem pode ficar apagada. A imagem pode ser distorcida quando o veículo está em movimento, ou pode-se ser impossível de ver a imagem na tela. Verifique visualmente em toda a volta do veículo, tanto diretamente como usando os espelhos, antes de prosseguir.
- I Se os tamanhos dos pneus forem alterados, a posição das linhas-guia exibidas na tela podem mudar.
- I A câmera utiliza uma lente especial. As distâncias entre os objetos e pedestres exibidas na imagem apresentada na tela pode ser diferente da situação real.  
(→P. 296)

 NOTA**n Como utilizar a câmera**

- | O sistema de monitoramento de visão traseira poderá não funcionar adequadamente nos casos abaixo.
  - Se a parte traseira do veículo sofrer uma batida, a posição e o ângulo de montagem da câmera podem mudar.
  - A câmera é à prova d'água. Não separe, desmonte ou modifique-a. Isto poderá resultar em funcionamento incorreto.
  - Ao limpar as lentes da câmera, lave a câmera com bastante água e limpe-a com um pano macio e úmido. Esfregar as lentes da câmera com força pode arranhá-las e inviabilizar a transmissão de imagens claras para o monitor.
  - Não permita a aderência de solventes orgânicos, cera automotiva, limpa-vidros ou cristalização da pintura automotiva na câmera. Caso isto ocorra, limpe-a o mais rapidamente possível.
  - Mudanças bruscas de temperatura, como ao jogar água quente no veículo em dias frios, pode fazer com que o sistema não funcione normalmente
  - Ao lavar o veículo, não aplique jatos intensos de água na câmera ou suas áreas próximas. A não observação poderá resultar em impropriedade na câmera.
- | Não exponha a câmera a impacto forte, pois isto pode causar um defeito. Se isto acontecer, providencie a inspeção do veículo em uma Concessionária Autorizada Lexus assim que possível.

## Interruptor de seleção do modo de condução

Os modos de condução podem ser selecionados de forma a adequar-se às condições de condução.

- ▶ Veículos sem sistema de Suspensão Variável Adaptativa

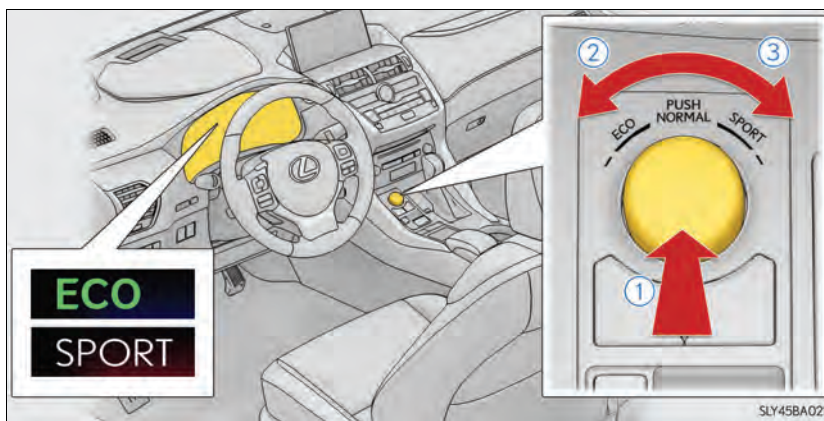

### ① Modo normal

Para condução normal.

Pressione o interruptor para mudar o modo de condução para o modo normal quando estiver selecionado para o modo de condução econômica ou esportivo.

### ② Modo de condução econômica

Use o modo de condução econômica para um consumo reduzido de combustível durante viagens que envolvam aceleração frequente.

Quando não estiver no modo de condução Econômica e o interruptor de seleção de modo de condução for girado para a esquerda, o indicador "ECO" será mostrado no visor multifunção.

### ③ Modo esportivo

Auxilia a resposta de aceleração controlando a transmissão e a direção. Adequado para quando uma dirigibilidade precisa for necessária, por exemplo ao conduzir o veículo em estradas nas montanhas.

Quando não estiver no modo esportivo e o interruptor de seleção de modo de condução for girado para a direita, o indicador "SPORT" será mostrado no visor multifunção.

## ▶ Veículos com sistema de Suspensão Variável Adaptativa

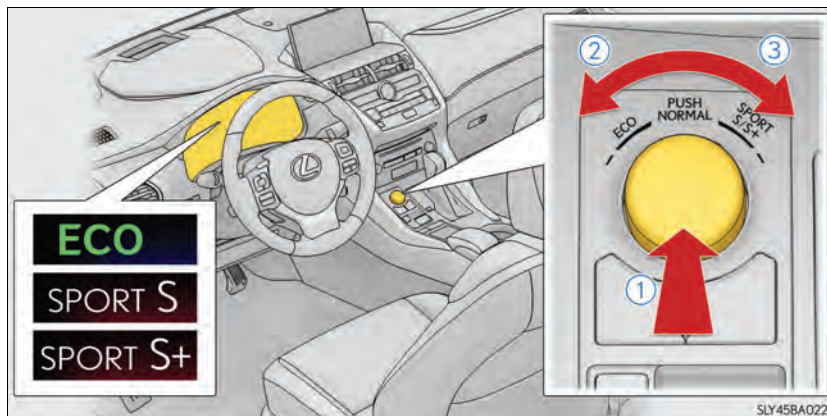

## ① Modo normal

Para condução normal.

Pressione o interruptor para mudar o modo de condução para o modo normal quando estiver selecionado para o modo de condução econômica ou esportivo.

## ② Modo de condução econômica

Utilize o modo de condução eco para um consumo reduzido de combustível durante viagens que envolvam aceleração frequente.

Quando não estiver no modo de condução Econômica e o interruptor de seleção de modo de condução for girado para a esquerda, o indicador "ECO" será mostrado no visor multifunção.

## ③ Modo esportivo

## • Modo Esportivo S

Auxilia a resposta de aceleração controlando a transmissão. Adequado para situações em que a aceleração forte é necessária.

Quando não estiver no modo ESPORTIVO S e o interruptor de seleção de modo de condução for girado para a direita, o indicador "SPORT S" será mostrado no visor multifunção.

## • Modo Esportivo S+

Ajuda a garantir que o desempenho de direção e de estabilidade ao controlar simultaneamente a direção, suspensão e a transmissão. Adequado para condução esportiva.

Quando estiver no modo ESPORTIVO S e o interruptor de seleção de modo de condução for girado para a direita, o indicador "SPORT S+" será mostrado no visor multifunção.

**n Operação do sistema de ar condicionado no modo de condução Econômica**

O modo de condução econômica controla as operações de aquecimento/refrigeração e a velocidade do ventilador do sistema de ar condicionado para otimizar a eficiência do combustível. Para melhorar o desempenho do sistema de ar condicionado, ajuste a velocidade do ventilador ou desligue o modo de condução Eco.

**n Desativação automática do modo Esportivo**

O modo Esportivo é desativado automaticamente se o botão de partida for desligado após a condução no modo esportivo.

## Sistemas de suporte à condução

Para aumentar a segurança e o desempenho na condução, os sistemas abaixo funcionam automaticamente em resposta às diversas condições de condução. Entretanto, lembre-se de que estes sistemas são complementares e portanto não confie exclusivamente neles ao dirigir o veículo.

### U ABS (Sistema de Freio Antitravamento)

Ajuda a evitar o bloqueio das rodas quando os freios são aplicados repentinamente, ou se os freios forem aplicados durante a condução em pista escorregadia

### U Assistência dos freios

Gera aumento no nível da força de frenagem após a aplicação do pedal de freio quando o sistema detectar uma situação de frenagem, tipo pânico.

### U VSC (Controle de Estabilidade do Veículo)

Ajuda o motorista a controlar a derrapagem ao desviar repentinamente de um obstáculo ou nas curvas em superfícies escorregadias. Fornece controle auxiliar do ABS, TRC, VSC e EPS. Ajuda a manter a estabilidade de direção nos desvios em superfícies escorregadias da estrada ao controlar o desempenho da direção.

### U TRC (Controle de Tração)

Mantém a força de tração e evita o patinamento das rodas de tração nas partidas ou acelerações em pistas escorregadias.

### U Controle de assistência de partida em aclives

Ajuda a evitar o movimento do veículo para trás quando a partida for acionada em uma inclinação.

**U EPS (Direção Elétrica Assistida)**

---

Utiliza um motor elétrico para reduzir o esforço necessário para esterçar o volante de direção.

**U Sistema AWD com Controle de Torque Dinâmico (se equipado)**

---

Muda automaticamente de tração nas rodas dianteiras para tração nas quatro rodas (AWD), de acordo com as condições de condução, ajudando a garantir confiabilidade de manuseio e estabilidade. Exemplos de condições em que o sistema mudará para AWD podem ser ao fazer uma conversão, subir uma inclinação, colocar o veículo em movimento após uma parada ou acelerar e quando a superfície da estrada está escorregadia devido a chuva, etc.

**U AVS (Sistema de Suspensão Variável Adaptativa) (se equipado)**

---

Ao controlar independentemente a força de amortecimento dos amortecedores de cada uma das 4 rodas de acordo com as condições da pista e de condução, esse sistema ajuda a melhorar o conforto com superior estabilidade da direção, além de ajudar na boa postura do veículo. (→P. 303)

**U PCS (Sistema de Segurança de Pré-colisão) (se equipado)**

---

→P. 312

**U Sinal de emergência do freio**

---

Quando os freios são aplicados subitamente, as luzes de freio piscam automaticamente para alertar o veículo que trafega atrás.

**U BSM (Monitoramento do ponto cego) (se equipado)**

---

→P. 319



### Quando os sistemas TRC/VSC estiverem em operação

A luz indicadora de patinação piscará enquanto os sistemas TRC/VSC estiverem em operação.



### Desativação do sistema TRC

Se o veículo ficar atolado na lama ou areia, o sistema TRC poderá reduzir a potência do motor para as rodas. Pressionar  para desligar o sistema poderá tornar mais fácil para balançar o veículo e liberá-lo.

Para desligar o sistema TRC, pressione

e solte rapidamente



A mensagem "Traction Control Turned Off" (Controle de Tração Desligado) será exibida no visor multifunção. Pres-

sione  novamente para ligar o sistema.

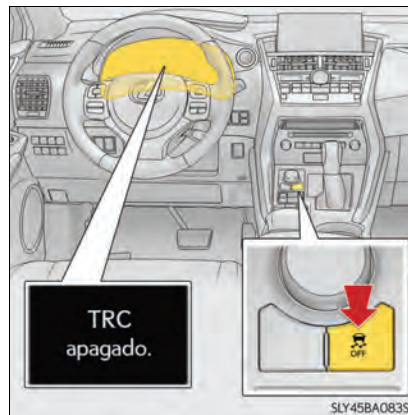

#### n Desligar os sistemas TRC e VSC

Para desligar os sistemas TRC e VSC, pressione e segure  durante mais de 3 segundos com o veículo parado.

O indicador VSC OFF acenderá e a mensagem "Traction Control Turned Off" (Controle de Tração Desligado) será exibida no visor multifunção.\*

Pressione  novamente para ligar os sistemas.

\*: Em veículos com sistema de segurança pré-colisão, a assistência de frenagem pré-colisão e a frenagem pré-colisão também serão desativadas. A luz de advertência PCS acenderá e a mensagem será exibida no visor multifunção. (→P. 316)

#### n Quando a mensagem for exibida no visor multifunção mostrando que o TRC foi desativado, mesmo se não tiver sido pressionado

O TRC e o controle de assistência de partida em aclives não podem ser operados. Entre em contato com uma Concessionária Autorizada Lexus.

#### n Ruídos e vibrações causadas pelos sistemas ABS, assistência de frenagem, TRC, VSC e controle de assistência de partida em aclives

I Um ruído pode ser ouvido, vindo do compartimento do motor, quando o pedal de freio é acionado repetidamente, após a partida ou imediatamente após o início do movimento do veículo. Este ruído não indica impropriedade em qualquer destes sistemas.

I Quando os sistemas acima estiverem funcionando, poderá haver alguma das condições abaixo. Nenhuma significa impropriedade no sistema.

- Vibrações na carroçaria e sistema de direção.
- Ruído no motor após a parada do veículo.
- O pedal do freio poderá pulsar levemente depois que o ABS for ativado.
- O pedal do freio poderá mover-se para baixo levemente depois que o ABS for ativado.

#### n Ruído operacional de EPS

Quando o volante de direção estiver em funcionamento, poderá ser ouvido um ruído do motor (assobio). Isto não indica uma impropriedade.

#### n Redução na efetividade do sistema EPS

A efetividade do sistema EPS será reduzida para evitar o superaquecimento do sistema quando houver comando para esterçamento frequente durante um longo período. Como resultado o volante de direção poderá tornar-se pesado. Caso isto ocorra, evite o esterçamento excessivo ou pare o veículo e desligue o motor. O sistema EPS deverá retornar à condição normal em 10 minutos.

**n Reativação automática dos sistemas TRC e VSC**

Após desligar os sistemas TRC e VSC, os sistemas serão reativados automaticamente nas seguintes situações:

- | Quando o botão de partida for desligado
- | Se apenas o sistema TRC for desligado, o TRC será ativado quando a velocidade do veículo aumentar
- | Se ambos os sistemas TRC e VSC forem desligados, a reativação automática não ocorrerá quando a velocidade do veículo aumentar.

**n Condições de operação do controle de assistência de partida em aclives**

Quando as quatro condições seguintes forem atendidas, o controle de assistência de partida em aclives será ativado:

- | A alavanca de mudança de marchas estiver ou outro posição, exceto P ou N (ao colocar o veículo em movimento para frente/para trás em uma inclinação para cima).
- | O veículo estiver parado.
- | O pedal do acelerador não estiver pressionado.
- | O freio de estacionamento não estiver engatado.

**n Cancelamento automático do sistema de assistência de partida em aclives**

O controle de assistência de partida em aclives será desligado em qualquer uma das seguintes condições:

- | A alavanca de mudança de marchas for colocada em P ou N.
- | O pedal do acelerador for pressionado.
- | O freio de estacionamento for engatado.
- | Aproximadamente 2 segundos após liberar o pedal do freio.

**n Condições operacionais do sinal de emergência do freio**

Quando as três condições abaixo forem atendidas, o sinal de emergência do freio funciona:

- | Os sinalizadores de emergência se desligam.
- | A velocidade real do veículo está acima de 55 km/h.
- | O pedal de freio for pressionado, fazendo com que o sistema avalie a partir da desaceleração do veículo se esta é uma operação de frenagem súbita.

**n Cancelamento automático do sistema do sinal de emergência do freio**

O sinal de emergência do freio irá desligar em qualquer das situações abaixo:

- | Os sinalizadores de emergência estiverem acesos.
- | O pedal de freio for liberado.
- | Se o sistema avaliar a partir da desaceleração do veículo que esta não é uma operação de frenagem súbita.

**⚠ ATENÇÃO****n O sistema ABS não irá funcionar corretamente quando**

- l Os limites de aderência dos pneus forem excedidos (como pneus excessivamente desgastados ou pista coberta com neve).
- l Ocorrer aquaplanagem durante a condução em alta velocidade em pistas molhadas ou escorregadias.

**n Distância de frenagem quando o sistema ABS estiver funcionando em pistas úmidas ou escorregadias**

O sistema ABS não foi projetado para reduzir a distância de frenagem do veículo. Sempre mantenha uma distância segura do veículo à sua frente, especialmente nas condições abaixo:

- l Dirigindo em pistas sujas, cobertas de pedriscos ou neve
- l Ao dirigir com correntes para pneus
- l Ao passar sobre obstáculos na pista
- l Ao dirigir sobre pistas com buracos ou com superfícies irregulares

**n O sistema TRC poderá não funcionar efetivamente quando**

Não for possível obter o controle direcional e potência na condução em superfícies escorregadias, mesmo que o sistema TRC esteja ativado. Conduza o veículo com cuidado quando houver possibilidade de perda de estabilidade ou de potência.

**n O controle de assistência de partida em aclives não funciona adequadamente quando**

- l Não confie exclusivamente no controle de assistência de partida em aclives. O controle de assistência de partida em aclives pode não funcionar efetivamente em aclives íngremes ou estradas cobertas de gelo.
- l Ao contrário do freio de estacionamento, o controle de assistência de partida em aclives não se destina a segurar o veículo parado por um período prolongado. Não tente usar o controle de assistência de partida em aclives para segurar o veículo em uma inclinação, pois isso poderá levar a um acidente.

**n Quando o TRC, VSC e/ou ABS estiverem ativados**

A luz indicadora de patinamento irá piscar. Sempre dirija cuidadosamente. A condução imprudente pode levar a acidentes. Esteja particularmente atento quando a luz indicadora piscar.

**n Quando o sistema TRC/VSC estiver desligado**

Seja especialmente cuidadoso e dirija à velocidade apropriada para as condições da pista. Como o objetivo destes sistemas é ajudar garantir a estabilidade do veículo e a força de tração, não desligue os sistemas TRC/VSC exceto se necessário.

**n Troca de pneus**

Certifique-se de que a dimensão, marca, padrão de banda de rodagem e capacidade de carga total de todos os pneus seja a mesma especificada. Além disso certifique-se de que os pneus sejam calibrados conforme o nível correto de pressão.

Os sistemas ABS, TRC e VSC não funcionam corretamente quando pneus diferentes forem instalados no veículo.

Contate uma Concessionária Autorizada da Marca Lexus para informações adicionais ao substituir pneus e rodas.

**n Manuseio de pneus e a suspensão**

Usar pneus com algum tipo de problema ou modificar a suspensão afeta os sistemas de suporte à condução, e pode causar falhas no sistema.

## Interruptor de bloqueio da tração AWD

O modo de bloqueio da tração nas quatro rodas pode ser usado quando uma grande potência de tração precisa ser aplicada, como quando o veículo fica preso na lama ou você precisa liberá-lo.

Pressione o interruptor.

O torque do motor é distribuído às rodas traseiras o máximo possível, de acordo com as condições de condução.

Se o interruptor for pressionado novamente, o modo de bloqueio da tração nas quatro rodas será cancelado e retornará o sistema AWD de Controle de Torque Dinâmico ao modo normal. (→P. 306)

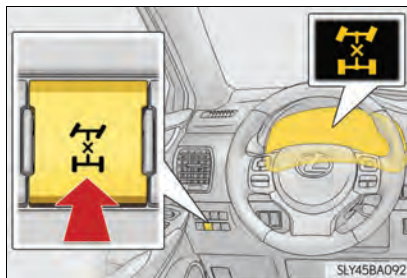

n O modo de bloqueio da tração nas quatro rodas pode ser acionado quando

O botão de partida está no modo ON (Ligado).

n Liberação automática do modo de bloqueio da tração nas quatro rodas

l O modo de bloqueio da tração nas quatro rodas é cancelado quando os freios são aplicados para garantir que os sistemas ABS e VSC operem com eficiência.

l O modo de bloqueio da tração nas quatro rodas é cancelado quando a velocidade do veículo ultrapassa 40 km/h.

## PCS (Sistema de Segurança Pré-colisão)\*

Quando o sensor por radar detecta a possibilidade de uma colisão frontal, os freios são automaticamente aplicados para diminuir o impacto, assim como danos ao veículo.

O temporizador de alerta do sistema de segurança pré-colisão pode ser alterado ou LIGADO/DESLIGADO, conforme necessário, ao acionar o interruptor. (→P. 313)

### U Advertência de pré-colisão

Quando uma alta possibilidade de uma colisão frontal for detectada, um alarme soará e uma mensagem será exibida no visor multifunção para fazer com que o motorista faça uma ação evasiva.

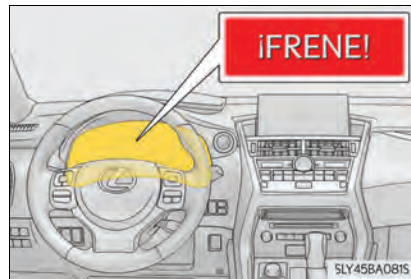

### U Assistência de frenagem de pré-colisão

Quando houver alta possibilidade de uma colisão frontal, o sistema aplicará maior força de frenagem em relação à força aplicada no pedal de freio.

### U Frenagem pré-colisão

Quando houver uma alta possibilidade de colisão frontal, o sistema alertará o motorista usando a tela de advertência e o alarme sonoro. Se o sistema determinar que uma colisão será inevitável, os freios serão aplicados automaticamente para reduzir a velocidade da colisão.

### U Controle da suspensão (veículos com sistema de Suspensão Variável Adaptativa)

Quando o sistema determinar que há alta possibilidade de uma colisão frontal, a operação do sistema de Suspensão Variável Adaptativa (→P. 306) controla de maneira ideal a força de amortecimento do amortecedor.

\*: Se equipado

## Alterar o sistema de segurança pré-colisão

### n Alterar o temporizador de alerta do sistema de segurança pré-colisão

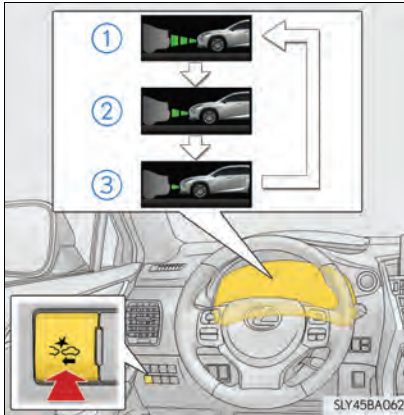

A cada vez que o interruptor PCS for pressionado, a resposta à distância muda como a seguir.

- ① Distante
- ② Médio\*
- ③ Próximo

\*: Ajuste de fábrica

## n Desligar o sistema de segurança pré-colisão

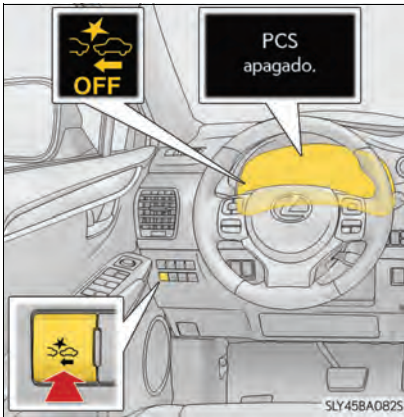

Pressione o interruptor PCS durante 3 segundos ou mais.

A luz de advertência do PCS acenderá e uma mensagem será exibida no visor multifunção.

Para ligar o sistema, pressione novamente o interruptor PCS. O sistema é ajustado para LIGADO sempre que o botão de partida for colocado no modo ON (Ligado).

### Sensor por radar

O sensor por radar detecta veículos ou outros obstáculos na pista ou próximos da pista à frente e determina se a colisão é iminente, conforme a posição, a velocidade e a direção dos obstáculos.

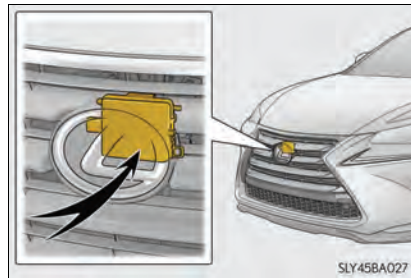



**n O sistema de segurança de pré-colisão estará operacional quando**

O sistema de segurança pré-colisão estiver ligado (→P. 313) e as seguintes condições forem atendidas:

**l Advertência de segurança pré-colisão:**

- A velocidade do veículo estiver acima de 15 km/h.
- A velocidade em que o veículo estiver se aproximando de um obstáculo ou a velocidade do veículo à sua frente estiver acima de 10 km/h.

**l Assistência de frenagem de pré-colisão:**

- O VSC não será desligado.
- A velocidade do veículo estiver acima de aproximadamente 30 km/h.
- A velocidade em que o seu veículo estiver se aproximando de um obstáculo ou a velocidade do veículo à sua frente estiver acima de 30 km/h.
- O pedal de freio for pressionado.

**l Frenagem pré-colisão:**

- O VSC não será desligado.
- A velocidade do veículo estiver acima de aproximadamente 15 km/h.
- A velocidade em que o veículo estiver se aproximando de um obstáculo ou a velocidade do veículo à sua frente estiver acima de 10 km/h.

**l Controle da suspensão (veículos com sistema de Suspensão Variável Adaptativa):**

- A velocidade do veículo estiver acima de aproximadamente 5 km/h.
- A velocidade em que o seu veículo estiver se aproximando de um obstáculo ou a velocidade do veículo à sua frente estiver acima de 30 km/h.

**n Condições que podem ativar o sistema mesmo que não haja risco de colisão**

Em qualquer uma das situações abaixo, onde a área dianteira do sensor por radar for interrompida, o sensor por radar pode detectar a possibilidade de colisão frontal e o sistema pode ser ativado.

- l Ao passar por um veículo vindo em sua direção em uma curva ou curva suave à direita ou à esquerda.
- l Ao se aproximar rapidamente de um obstáculo à frente (por exemplo, um veículo, portão de pedágio, barreira, etc.).
- l Quando há um objeto estrutural (outdoor, teto baixo, luzes fluorescentes, etc.) acima na estrada em aclave à frente do veículo.
- l Ao dirigir em uma estrada estreita ou através de uma estrutura elevada baixa (ponte, túnel, via subterrânea, etc.).
- l Ao conduzir o veículo em superfícies irregulares.
- l Quando houver um objeto de metal, ressalto, ou protrusão na superfície da estrada.
- l Quando a parte dianteira do veículo for levantada ou abaixada dependendo das condições de carga.
- l Quando a orientação do sensor por radar for desalinhada por um impacto forte aplicado à área ao redor do sensor, etc.
- l Quando houver um obstáculo (guard rail, etc.) nas laterais da estrada ao entrar em uma curva.
- l Quando a parte dianteira do seu veículo estiver inclinada para cima (devido a carga pesada no compartimento de bagagem, ou ao rebocamento de um trailer, etc.)

Quando o sistema for ativado nas situações descritas acima, também há a possibilidade de que os freios sejam aplicados com uma força maior que o normal.

**n Obstáculos não detectados**

O sensor poderá não detectar obstáculos plásticos como, por exemplo, cones de sinalização de trânsito. Também poderá haver ocasiões em que o sensor não poderá detectar pedestres, animais, bicicletas, motocicletas ou árvores.

**n Situações nas quais o sistema de segurança de pré-colisão não funciona adequadamente**

O sistema poderá não funcionar eficazmente nas situações conforme segue:

- | Em pistas com curvas fechadas ou superfícies irregulares
- | Caso um veículo passe repentinamente em frente ao seu, como por exemplo, em um cruzamento.
- | Se um veículo cortar à sua frente repentinamente, como por exemplo, em uma ultrapassagem
- | Em condições climáticas rigorosas, tais como, chuva forte, neblina ou de areia
- | Quando o veículo estiver patinando com o sistema VSC desligado
- | Quando ocorrer uma mudança extrema na altura do veículo
- | Quando o sensor radar sair de sua posição devido a um grande impacto nas áreas próximas a ele
- | Devido a girar excessivamente as rodas ao surgir um obstáculo à frente

**n Cancelamento automático do sistema de segurança de pré-colisão**

Quando ocorrer uma impropriedade devido a contaminação do sensor, etc. que resulte na incapacidade dos sensores em detectar obstáculos, o sistema de segurança de pré-colisão será automaticamente desativado. Neste caso, o sistema não será ativado mesmo se houver uma possibilidade de colisão.

**n Quando existir uma impropriedade no sistema ou se o sistema estiver temporariamente indisponível**

A luz de advertência do PCS piscará e uma mensagem de advertência será apresentada no visor multifunção. Se uma mensagem de advertência for exibida no visor multifunção, leia a mensagem e siga as instruções.

**n Quando os sistemas TRC e VSC estiverem desligados**

- | Quando as operações de TRC e VSC forem desligadas (→P. 308), a assistência de frenagem pré-colisão e a frenagem pré-colisão também serão desligadas. No entanto, a função de alerta funcionará.
- | A luz de advertência do PCS acenderá e a mensagem “VSC Turned Off Pre-Crash Brake System Unavailable” (VSC Desligado, Sistema de Frenagem Pré-colisão Indisponível) será exibida no visor multifunção.

**⚠ ATENÇÃO****n Limitações do sistema de segurança de pré-colisão**

O motorista é o único responsável pela direção segura. Sempre dirija com cuidado, tomando cuidado com as adjacências de seu veículo.

Não utilize o sistema de segurança pré-colisão, invés de operar o sistema de frenagem comum sob nenhuma circunstância. Esse sistema não irá evitar colisões ou reduzir os danos ou ferimentos em todas as situações de colisão. Não confie demais nesse sistema. A não observação poderá causar acidentes, resultando em ferimentos graves ou fatais.

Esse sistema foi desenvolvido para auxiliar a evitar e reduzir o impacto das colisões. Contudo, o sistema funciona de maneira diferente de acordo com as exigências específicas de cada situação (→P. 315). Como resultado, o mesmo nível de desempenho não deve ser esperado em todas as situações. Além disso, os freios do sistema de segurança pré-colisão podem não funcionar se o motorista estiver pressionando os pedais de freio ou esterçando o volante, visto que o sistema determina quais são as condições em que o veículo deve operar o sistema de segurança.

**n Manuseio do sensor radar**

Observe as precauções abaixo para garantir o funcionamento correto do sistema de segurança de pré-colisão.

Caso contrário, o sistema poderá não funcionar corretamente, o que poderá resultar em acidente.

- | Mantenha o sensor e a tampa da grade dianteira sempre limpos.  
Limpe o sensor e a tampa da grade dianteira com um pano macio, para não deixar marcas ou danificá-los.
- | Não submeta o sensor ou a área próxima a impactos fortes.  
Se o sensor se deslocar ainda que levemente da posição, o sistema poderá não funcionar normalmente ou apresentar irregularidade no funcionamento. Se o sensor ou área próxima for submetido a impacto forte, sempre providencie a inspeção ou ajuste em uma Concessionária Autorizada Lexus.
- | Não desmonte o sensor.
- | Não fixe acessórios ou adesivos no sensor, cobertura da grade ou área próxima.
- | Não modifique ou pinte o sensor e a cobertura da grade.
- | Se houver necessidade de substituir o sensor por radar, entre em contato com a Concessionária Autorizada Lexus.

**⚠ ATENÇÃO****n Cuidados sobre o conteúdo de assistência do sistema**

Através de alarmes e do controle de freio, o sistema de segurança de pré-colisão foi projetado para ajudar o motorista a evitar colisões através do processo de OLHAR-AVALIAR-AGIR. Há limites no grau de assistência que o sistema pode oferecer; desta forma, considere os pontos importantes abaixo.

**I Auxílio ao motorista para observar a pista**

O sistema de segurança de pré-colisão é somente capaz de detectar obstáculos diretamente em frente ao veículo, e somente dentro de uma faixa limitada. Não é um mecanismo que permita uma direção descuidada ou desatenta, bem como não é um sistema que pode ajudar o motorista em condições de baixa visibilidade. É ainda necessário que o motorista preste muita atenção às áreas próximas ao veículo.

**I Auxílio ao motorista para fazer a avaliação correta**

Ao tentar estimar a possibilidade de uma colisão, os únicos dados disponíveis para o sistema de segurança de pré-colisão são aqueles referentes aos obstáculos detectados diretamente na frente do veículo. Portanto, é absolutamente necessário que o motorista permaneça atento para determinar se há ou não a possibilidade de colisão em uma determinada situação.

**I Auxílio ao motorista para tomar ações**

O dispositivo de assistência de frenagem do sistema de segurança de pré-colisão foi projetado para ajudar a reduzir a gravidade de uma colisão e portanto, funcionará apenas quando o sistema avaliar que uma colisão é inevitável. Esse sistema não é capaz de evitar automaticamente uma colisão ou de estacionar o veículo com segurança sem os devidos comandos que, por sua vez, devem ser realizados por um motorista. Por este motivo, ao se deparar com uma situação perigosa, o motorista deverá tomar ações diretas e imediatas para garantir a segurança de todos os envolvidos.

## BSM (Monitoramento de ponto cego)\*

### Resumo do Monitoramento de Ponto Cego

- Monitoramento de Ponto Cego é um sistema com 2 funções;
- I A função de Monitoramento de Ponto Cego  
Auxiliar o motorista a tomar a decisão ao mudar de faixas
- I Sistema de Alerta de Cruzamento de Tráfego Traseiro (se equipado)  
Auxiliar o motorista ao dar marcha à ré

Essas funções utilizam os mesmos sensores.

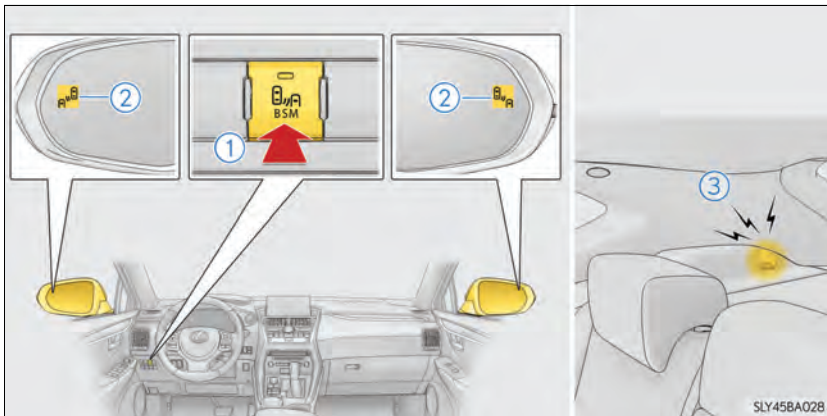

4

Dirigir

\*: Se equipado

① Interruptor de acionamento do BSM

Pressionar o interruptor liga ou desliga o sistema. Quando o interruptor for ajustado para ligado, o indicador do interruptor acenderá e o alarme soará (veículos com função de Alerta de Cruzamento de Tráfego Traseiro). Esse interruptor se destina à função de Monitoramento de Ponto Cego e à função de Alerta de Cruzamento de Tráfego Traseiro.

② Indicadores BSM no espelho retrovisor externo

Sistema de Monitoramento de Ponto Cego:

Quando um veículo é detectado no ponto cego, o indicador BSM no espelho retrovisor externo no lado detectado se ilumina. Se a alavanca do sinalizador de direção for acionada quando o veículo estiver no ponto cego, o indicador BSM no espelho retrovisor externo piscará.

Sistema de Alerta de Cruzamento de Tráfego Traseiro:

Quando um veículo estiver se aproximando pela traseira, dos lados direito ou esquerdo, os indicadores BSM nos espelhos retrovisores externos piscarão.

③ Alarme de Alerta de Cruzamento de Tráfego Traseiro (Somente função de Alerta de Cruzamento de Tráfego Traseiro)

Quando a aproximação de um veículo pela traseira, dos lados direito ou esquerdo, for detectada, um alarme soará a partir de trás do banco traseiro direito.

**n Visibilidade dos indicadores BSM nos espelhos retrovisores externos**

Quando o veículo estiver sob luz solar intensa, os indicadores BSM nos espelhos retrovisores externos podem ficar difíceis de se ver.

**n Ouvir o alarme de Alerta de Cruzamento de Tráfego Traseiro**

Poderá ser difícil de ouvir a função do Alerta de Cruzamento de Tráfego Traseiro quando há ruídos altos, como o volume alto do áudio.

**n Quando a mensagem “Blind Spot Monitor Unavailable” (Monitoramento de Ponto Cego Indisponível) for exibida no visor multifunção**

Água, lama etc., podem ter se acumulado nas proximidades da área do sensor no para-choque. (→P. 321)

A remoção da água, lama etc. das proximidades da área do sensor no para-choque deverá retorná-lo à operação normal.

Além disso, o sensor pode não funcionar normalmente quando usado em climas extremamente quente ou frio.

**n Quando a mensagem “Blind Spot Monitor System Malfunction” (Irregularidade no Funcionamento do Monitoramento de Ponto Cego) for exibida no visor multifunção**

Pode haver uma impropriedade no sensor ou tensão anormal. Leve o veículo para inspeção em uma Concessionária Autorizada Lexus.

**⚠ ATENÇÃO**

**n Manuseio do sensor radar**

Um sensor de monitoramento do ponto cego está instalado na parte interna das laterais esquerda e direita do para-choque traseiro do veículo respectivamente. Observe as precauções abaixo para garantir o funcionamento correto do monitoramento do ponto cego.

- l Mantenha o sensor e suas adjacências no para-choque sempre limpos.

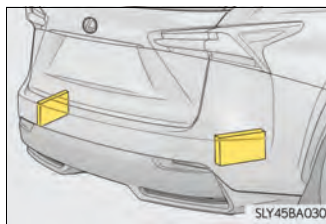

- l Não submeta o sensor ou a área próxima no para-choque a impactos fortes. Se o sensor mover-se mesmo que pouco para fora de sua posição de instalação, o sistema pode falhar e não detectar os veículos entrando na área de detecção. Se o sensor ou área próxima a ele for submetido a impacto forte, sempre providencie a inspeção ou ajuste em uma Concessionária Autorizada Lexus.
- l Não desmonte o sensor.
- l Não fixe acessórios ou adesivos no sensor ou em áreas adjacentes a ele.
- l Não modifique o sensor ou a área adjacente no para-choque.
- l Não pinte o sensor ou a área adjacente no para-choque
- l Se houver necessidade de substituir o sensor por radar, entre em contato com a Concessionária Autorizada Lexus.

### A função de Monitoramento de Ponto Cego

A função de Monitoramento de Ponto Cego utiliza sensores por radar para detectar veículo que estão se deslocando na faixa adjacente, na área que não é refletida no espelho retrovisor externo (o ponto cego) e avisa o motorista sobre a presença de veículos por meio do indicador BSM no espelho retrovisor externo.

### Área de detecção da função de Monitoramento de Ponto Cego

As áreas que os veículos podem ser detectados no esboço abaixo.

A faixa de detecção das áreas se estende por:

- ① Aproximadamente 3,5 m da parte dianteira do veículo  
Os primeiros 0,5 m da frente do veículo não estão na área de detecção
- ② Aproximadamente 3 m do para-choque traseiro
- ③ Aproximadamente 1 m a frente do para-choque traseiro

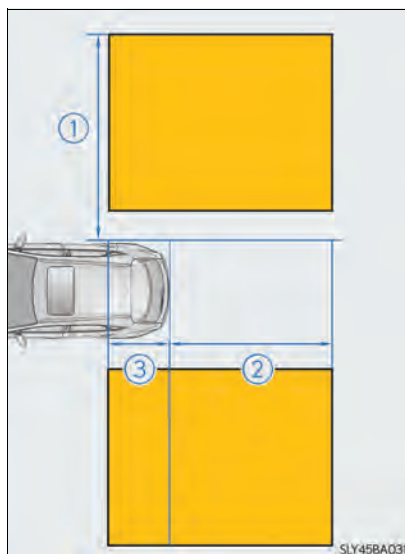

#### **⚠ ATENÇÃO**

##### **n Cuidados relacionados ao uso do sistema**

O motorista é o único responsável pela direção segura. Sempre dirija com cuidado, tomando cuidado com as adjacências de seu veículo.

A função de Monitoramento de Ponto Cego é uma função suplementar que alerta o motorista sobre a presença de um veículo no ponto cego. Não confie totalmente no sistema de Monitoramento de Ponto Cego. A função não pode avaliar se é seguro mudar de faixas, portanto, a confiança exagerada no sistema pode causar um acidente, resultando em ferimentos graves ou fatais.

Dependendo das condições, o sistema pode não funcionar corretamente. Portanto o motorista deve fazer confirmação visual de segurança se necessário.



- n **O sistema de Monitoramento de Ponto Cego funciona quando**
- l O interruptor principal do BSM estiver definido para ligado
  - l A velocidade do veículo for superior a aproximadamente 16 km/h.
- n **O sistema de Monitoramento de Ponto Cego detectará um veículo quando**
- l Um veículo na faixa adjacente ultrapassa o seu veículo.
  - l Se outro veículo entrar na área de detecção ao mudar de faixa.
- n **Condições nas quais o sistema de Monitoramento de Ponto Cego não detectará um veículo**
- O sistema de Monitoramento de Ponto Cego não foi desenvolvido para detectar os seguintes tipos de veículos e/ou objetos:
- l Motocicletas pequenas, bicicletas, pedestres etc.\*
  - l Veículos trafegando na direção oposta
  - l Parapeitos, paredes, placas, veículos estacionados e objetos estacionários similares\*
  - l Veículos atrás que estão na mesma faixa\*
  - l Veículos conduzidos a duas faixas de distância do seu veículo\*
- \*: Dependendo das condições, a detecção de um veículo e/ou objeto pode acontecer.
- n **Condições nas quais o sistema de Monitoramento de Ponto Cego poderá não funcionar corretamente**
- l O sistema de Monitoramento de Ponto Cego poderá não detectar veículos corretamente nas seguintes condições:
    - Durante intempéries como chuva forte, neblina, etc.
    - Quando há lama etc. presa no para-choque traseiro
    - Ao conduzir em uma pista com a superfície molhada devido à chuva, água parada etc..
    - Quando existe uma diferença significativa entre a velocidade do veículo e a velocidade do veículo entrando na área de detecção
    - Quando um veículo está na área de detecção a partir de uma parada e permanece na área de detecção conforme o seu veículo acelera
    - Quando um veículo desce e sobe aclives acentuados consecutivamente, como morros, uma depressão na estrada etc.
    - Quando vários veículos se aproximam com apenas um pequeno espaço entre cada veículo
    - Quando as faixas de trânsito são largas, e o veículo na próxima faixa está muito longe do veículo
    - Quando um veículo que entrar na área de detecção estiver trafegando quase na mesma velocidade que a do seu veículo
    - Quando existe uma diferença significativa entre a altura do veículo e a velocidade do veículo entrando na área de detecção
    - Logo depois que o interruptor principal do BSM for acionado
  - l As situações nas quais o sistema de monitoramento de ponto cego detecta desnecessariamente um veículo e/ou um objeto podem aumentar nas seguintes condições:
    - Quando existe uma distância curta entre o veículo e um parapeito, parede etc.
    - Quando existe uma distância curta entre o veículo e um veículo atrás do seu
    - Quando as faixas de trânsito são estreitas e o veículo que está há duas faixas de distância entra na área de detecção
    - Quando itens como um carregador de bicicleta estiverem instalados na traseira do veículo

### Sistema de Alerta de Cruzamento de Tráfego Traseiro (se equipado)

O sistema de Alerta de Cruzamento de Tráfego Traseiro é acionado quando o veículo está em marcha à ré. Esse sistema pode detectar veículos que se aproximam pela traseira do veículo, dos lados direito ou esquerdo. Ele utiliza sensores por radar para alertar o motorista sobre a presença de outros veículos ao piscar os indicadores BSM no espelho retrovisor externo e soar um alarme.

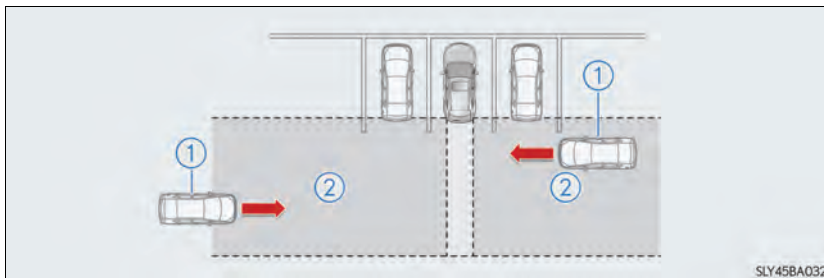

① Veículos se aproximando

② Áreas de detecção

#### **⚠ ATENÇÃO**

##### **n Cuidados relacionados ao uso do sistema**

O motorista é o único responsável pela direção segura. Sempre dirija com cuidado, tomando cuidado com as adjacências de seu veículo.

O sistema de Alerta de Cruzamento de Tráfego Traseiro é apenas uma ajuda e não substitua o condução cuidadosa. O motorista deve ser cauteloso ao dar marcha à ré, mesmo quando usar o sistema de Alerta de Cruzamento de Tráfego Traseiro. A confirmação visual do próprio motorista da área atrás de você e do veículo é necessária e certifique-se de que não haja pedestres, outros veículos etc., antes de dar marcha à ré. A não observação poderá resultar em ferimentos graves ou fatais.

Dependendo das condições, o sistema pode não funcionar corretamente. Portanto o motorista deve fazer confirmação visual de segurança se necessário.

## Área de detecção do sistema de Alerta de Cruzamento de Tráfego Traseiro

As áreas que os veículos podem ser detectados no esboço abaixo.

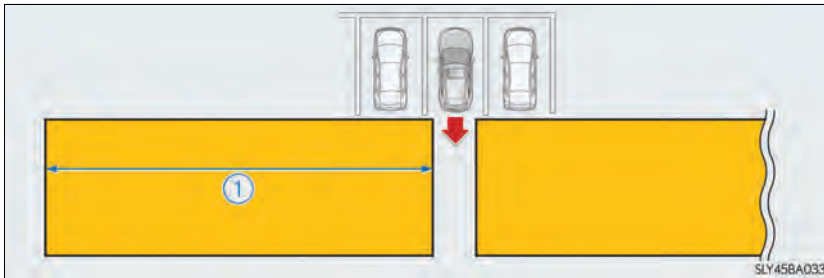

Para dar ao motorista um tempo de reação mais consistente, o alarme pode alertar sobre veículos mais rápidos que estejam mais longe.

Exemplo:

Veículo se aproximando	Velocidade	① Distância adequada de alerta
Rápido	28 km/h	20 m
Lento	8 km/h	5,5 m

### n O sistema de Alerta de Cruzamento de Tráfego Traseiro é acionado quando

- l O interruptor principal do BSM estiver definido para ligado.
- l A alavanca de mudança de marchas estiver posicionada em R.
- l A velocidade do veículo for inferior a aproximadamente 8 km/h.
- l A velocidade do veículo que se aproxima estiver entre aproximadamente 8 km/h e 28 km/h.



## Precauções para veículos utilitários

Este veículo pertence à categoria de veículos utilitários, que possuem maior altura livre e banda de rodagem mais estreita em relação à altura do centro de gravidade do veículo.

### Características de veículos utilitários

- I Características específicas de projeto dão ao veículo um centro de gravidade maior do que os veículos de passageiros comuns. A característica de projeto deste veículo faz com que esse tipo de veículo seja mais propenso a capotagem. E, os veículos utilitários têm uma taxa de capotagem significativamente mais alta do que outros tipos de veículos.
- I Uma vantagem da maior altura livre é a melhor visão da estrada, permitindo antecipar problemas.
- I Ele não foi projetado para fazer curvas nas mesmas velocidades que os veículos de passageiros comuns não mais que os veículos esportivos de suspensão rebaixada em condições fora-de-estrada. Portanto, curvas fechadas em velocidades excessivas podem causar capotagem.

 **ATENÇÃO****n Precauções para veículos utilitários**

Sempre observe as seguintes precauções para minimizar o risco de ferimentos graves ou fatais, ou danos ao veículo:

- I Em uma colisão com capotagem, uma pessoa sem cinto de segurança tem maior probabilidade de uma fatalidade do que uma pessoa usando um cinto de segurança. Portanto, o motorista e todos os passageiros devem sempre usar os cintos de segurança.
- I Evite curvas fechadas e manobras abruptas, se de todo possível.  
A não observação de operar este veículo corretamente pode resultar em perda de controle ou capotagem do veículo, resultando em ferimentos graves ou fatais.
- I O transporte de carga no bagageiro do teto (se equipado) tornará o centro de gravidade do veículo maior. Evite velocidades altas, partidas súbitas, curvas fechadas, frenagem súbita ou manobras abruptas, caso contrário, isso poderá resultar em perda de controle ou capotagem devido ao veículo não ser operado corretamente.
- I Sempre reduza a velocidade em tempestades com ventos contrários. Devido ao perfil e ao centro de gravidade mais alto, o seu veículo é mais sensível aos ventos laterais do que um veículo de passageiros comum. Reduza a velocidade para permitir um melhor controle.
- I Não dirija horizontalmente através de inclinações íngremes. É preferível dirigir em linha reta para cima ou para baixo. Seu veículo (ou qualquer veículo fora-de-estrada similar) pode tombar para os lados com mais facilidade do que para frente ou para trás.

## Condução fora-de-estrada

- seu veículo não foi projetado para ser conduzido fora-de-estrada. No entanto, caso isso não possa ser evitado, observe as precauções abaixo para ajudar a evitar as áreas proibidas para veículos.
- l Dirija o seu veículo somente em áreas onde veículos fora-de-estrada podem percorrer.
- l Respeite a propriedade particular. Obtenha permissão do proprietário antes de entrar em uma propriedade particular.
- l Não entre em áreas que estejam fechadas. Respeite portões, barreiras e sinalizações que restringem o percurso.
- l Permaneça nas estradas oficiais. Em condições úmidas, as técnicas de direção devem ser mudadas ou a viagem postergada para evitar danos às estradas.

### ATENÇÃO

#### n Precauções ao dirigir fora-de-estrada

Sempre observe as seguintes precauções para minimizar o risco de ferimentos graves ou fatais, ou danos ao veículo:

- l Dirija com cautela quando estiver fora da estrada. Não corra riscos desnecessários ao conduzir em locais perigosos.
- l Não segure os raios do volante de direção ao conduzir fora-de-estrada. Uma pancada forte poderia sacudir o volante e ferir suas mãos. Mantenha as duas mãos e principalmente os polegares no lado de fora do aro.
- l Sempre verifique a eficiências dos freios logo após dirigir em areia, lama ou água.
- l Depois de dirigir pela grama alta, lama, pedras, areia, água etc., verifique se não há grama, mato, papel, trapos, pedra, areia etc. aderidos ou presos no chassi. Remova esses materiais do chassi. Se o veículo for usado com esses materiais presos ou colados ao chassi, poderá ocorrer uma avaria ou incêndio.
- l Ao dirigir fora-de-estrada ou em terreno acidentado, não dirija em velocidades excessivas nem pule, faça curvas fechadas, bata em objetos etc. Isso pode causar perda de controle ou capotagem do veículo, resultando em ferimentos graves ou fatais. Você também está arriscando danos dispendiosos à suspensão e ao chassi do veículo.

 NOTA**n Para evitar danos por água**

Tome todas as medidas de segurança necessárias para garantir que não ocorram danos por água ao motor ou outros componentes.

- | A entrada de água na admissão de ar do motor causará danos graves ao motor.
- | A entrada de água na transmissão causará deterioração na qualidade das mudanças, travamento da transmissão do veículo acompanhada de vibração e, por fim, danos.
- | A água pode remover a graxa dos rolamentos de roda, causando ferrugem e falha prematura e também pode entrar nos diferenciais, na transmissão e na caixa de transferência, reduzindo as qualidades do óleo lubrificante das engrenagens.

**n Ao dirigir pela água**

Se dirigir pela água, como ao cruzar riachos rasos, verifique primeiro a profundidade da água e o fundo do leito do rio para ver se está firme. Dirija lentamente e evite água profunda.

**n Inspeção após dirigir fora-de-estrada**

- | Areia e lama que se acumularam ao redor dos discos de freio podem afetar a eficiência de frenagem e poderá danificar os componentes do sistema de freios.
- | Sempre faça uma inspeção de manutenção após cada dia de condução fora-de-estrada que o tenha levado através de terreno acidentado, areia, lama ou água.



- 5-1. Uso do sistema de ar condicionado e desembaçador**
- Sistema de ar condicionado automático..... 332
- Volante de direção aquecido/ aquecedores do banco/ ventiladores do banco ..... 342
- 5-2. Uso das luzes internas**
- Lista das luzes internas ..... 345
- Luz interna dianteira..... 346
  - Luzes de leitura..... 346
  - Luz interna traseira ..... 346
- 5-3. Uso dos dispositivos de armazenamento**
- Lista dos dispositivos de armazenamento ..... 348
- Porta-luvas..... 349
  - Console central..... 349
  - Porta-copos/ porta-garrafas ..... 350
  - Porta-óculos..... 351
  - Porta-cartões..... 352
- Dispositivos do compartimento de bagagem ..... 353
- 5-4. Outros dispositivos internos**
- Outros dispositivos internos . 359
- Para-sóis ..... 359
  - Espelhos de cortesia ..... 359
  - Relógio ..... 360
  - Saída de energia ..... 360
  - Carregador sem fio ..... 361
  - Descanso de braço ..... 367
  - Alças ..... 367
  - Ganchos para roupas ..... 368

## Sistema de ar condicionado automático

As saídas de ar e a velocidade do ventilador são ajustadas automaticamente de acordo com a regulação de temperatura.



Pressione o botão “MENU” no Touch Remoto, em seguida, selecione “Climatização” para exibir a tela de controle do ar condicionado.

Para obter detalhes sobre o Touch Remoto, consulte o “Manual do Sistema Multimídia”.

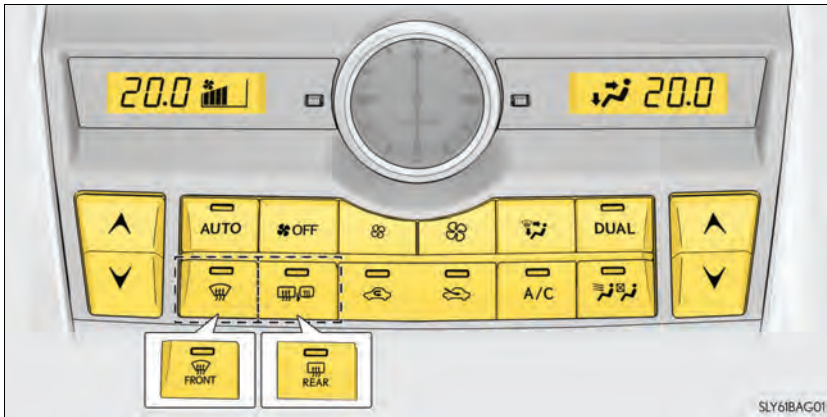

## Painel de controle



### n Ajustar a regulagem de temperatura

Pressione  para aumentar a temperatura e  para diminuir a temperatura.

### n Ajustar a regulagem de velocidade do ventilador

Pressione  para aumentar a velocidade do ventilador e  para diminuir a velocidade do ventilador.

Pressione o botão "OFF" (Desligar) para desligar o ventilador.

### n Mudar o modo de fluxo de ar

Para mudar as saídas de ar, pressione .

As saídas de ar utilizadas são comutadas sempre que o botão for pressionado.

- ① Fluxo de ar para a parte superior do corpo.
- ② Fluxo de ar para a parte superior do corpo e para os pés.
- ③ Fluxo de ar para os pés.
- ④ O ar flui para a área dos pés e o desembaçador do para-brisa entra em funcionamento.

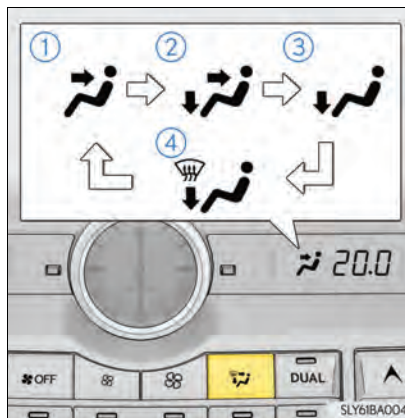

### n Modo S-FLOW

Prioridade de fluxo de ar é dada para os bancos dianteiros e o fluxo de ar e o ar condicionado para os bancos traseiros é controlado de forma eficiente.

Pressione .

O indicador acende quando o modo S-FLOW está ligado.

Pressione  novamente para retornar ao modo anterior.

### n Outras funções

- I Alternar entre os modos de ar externo e recirculação de ar (→P. 336)
- I Desembaçar o para-brisa (→P. 336)
- I Desembaçar o vidro traseiro (se equipado) (→P. 337)
- I Desembaçar o vidro traseiro e os espelhos retrovisores externos (se equipados) (→P. 337)

## Tela de controle

- ① Ajustar a regulagem de temperatura do lado esquerdo
- ② Ajustar a regulagem de velocidade do ventilador
- ③ Mudar o ajuste de velocidade do ventilador durante a operação em modo automático (se equipado) (→P. 337)



- ④ Selecionar o modo de fluxo de ar
- ⑤ Ajustar a regulagem de temperatura do lado direito
- ⑥ Exibir a tela de controle de opções (→P. 335)
- ⑦ Desligar o ventilador
- ⑧ Seleção para definir o modo automático como ligado/desligado  
Usando o teclado de toque do Touch Remoto, selecione o botão na tela e, em seguida, ative-o pressionando ou teclando duas vezes no teclado de toque.

### n Tela de controle de opções

Selecione **...** na tela de climatização para exibir a tela de controle de opções. As funções podem ser alternadas entre ligada e desligada.



- ① Seleção para definir a função de resfriamento e desumidificação como ligada/desligada
- ② Ajuste a temperatura para os bancos do motorista e do passageiro separadamente (modo "DUPL0") (→P. 336)
- ③ Evite o acúmulo de gelo no para-brisa e nas palhetas do limpador (se equipado) (→P. 337)
- ④ Remova o pólen do ar (modo de remoção de Pólen) (→P. 337)

## Controles do ar condicionado

### n Uso do modo automático

- 1 Pressione o botão "AUTO".
- 2 Ajustar a regulagem de temperatura.
- 3 Para interromper a operação, pressione o botão "OFF" (Desligar).

Em alguns modelos: Quando em modo automático, os modos de saída de ar e os níveis de velocidade do ventilador não são exibidos na tela do painel de controle do ar condicionado.

### n Indicador do modo automático

Se o ajuste de velocidade do ventilador ou os modos de fluxo de ar forem acionados, o indicador do modo automático se apagará. No entanto, o modo automático para as outras funções, além daquela acionada, é mantido.

### n Ajustar a temperatura dos bancos do motorista e do passageiro separadamente (modo "DUPLO")



Para ligar o modo "DUPLO", execute qualquer um dos seguintes procedimentos:

- I Pressione o botão "DUPLO".
  - I Selecione "DUPLO" na tela de controle de opções.
  - I Ajuste a regulagem de temperatura do lado do passageiro com o botão de regulagem de temperatura do lado do passageiro.
- O indicador acende quando o modo "DUPLO" está ligado.

## Outras funções

### n Mudar entre os modos de ar externo e recirculação de ar

Pressione .

Sempre que o botão for pressionado, o modo mudará entre  (modo de recirculação de ar) e  (modo de ar externo).



### n Desembaçar o para-brisa

Os desembaçadores são usados para desembaçar o para-brisa e os vidros laterais dianteiros.

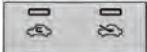
Pressione  ().

Ajuste  para o modo de ar externo se o modo de recirculação de ar for utilizado. (Pode ser mudado automaticamente.)

Para desembaçar o para-brisa e os vidros laterais prematuramente, ligue o fluxo de ar e a temperatura.

Para retornar ao modo anterior, pressione  () novamente quando o para-brisa estiver desembaçado.

### n Desembaçar o vidro traseiro (se equipado)

Pressione  para desembaçar o vidro traseiro.

Os desembaçadores serão desligados automaticamente após um determinado período.

### n Desembaçar o vidro traseiro e os espelhos retrovisores externos (se equipados)

Os desembaçadores são usados para desembaçar o vidro traseiro e remover gotas de chuva, orvalho e gelo dos espelhos retrovisores externos.

Pressione .

Os desembaçadores serão desligados automaticamente após um determinado período.

### n Modo de remoção de pólen

O pólen é removido e o ar flui para a parte superior do corpo.

Selecione  na tela de controle de opções.

Quando o modo de remoção de pólen estiver ligado,  será exibido na tela de controle do ar condicionado.

Para evitar que o embaçamento do para-brisa quando o ar externo estiver frio, a função de desumidificação poderá funcionar.

O pólen será filtrado mesmo que o modo de remoção de pólen esteja desligado.

### n Degelador do limpador do para-brisa (se equipado)

Este dispositivo é usado para impedir a formação de gelo no para-brisa e palhetas dos limpadores.

Selecione  na tela de controle de opções.

Quando o degelador do limpador do para-brisa estiver ligado,  será exibido na tela de controle do ar condicionado.

O degelador do limpador do para-brisa será desligado automaticamente após um determinado tempo.

### n Personalização do ventilador interno (se equipado)

O ajuste de velocidade do ventilador pode ser personalizado durante a operação em modo automático.

Para mudar o modo de ajuste de velocidade do ventilador, selecione  na tela de controle do ar condicionado.

Sempre que  for selecionado, o modo de ajuste de velocidade do ventilador muda como a seguir.

“MÉDIA” → “LEVE” → “RÁPIDA” → “MÉDIA”

## Saídas de ar

### n Local das saídas de ar

As saídas de ar e o volume de ar mudam de acordo com o modo de fluxo de ar selecionado.

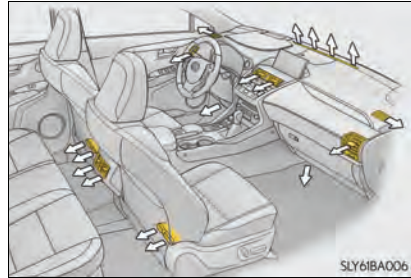

### n Ajuste de posição e abertura e fechamento das saídas de ar

#### ► Dianteiras

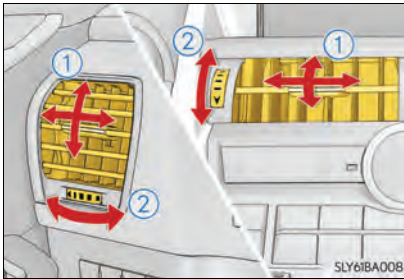

#### ► Traseiras

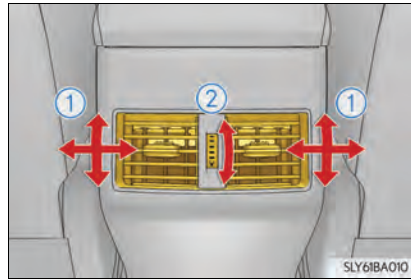

- ① Direcione o fluxo de ar para a esquerda ou para a direita, para cima ou para baixo
- ② Gire o botão para abrir ou fechar os difusores de ar



**n Registrar as configurações do ar condicionado para as chaves eletrônicas (veículos com memória da posição de condução)**

- l Destravar o veículo usando uma chave eletrônica e girando o botão de partida para o modo ON (Ligado) recuperará as configurações do ar condicionado registradas para a chave.
- l Quando o botão de partida for desligado, as configurações atuais do ar condicionado serão automaticamente registradas para a chave eletrônica que foi usada para destravar o veículo.
- l O sistema poderá não operar corretamente se mais de uma chave estiver nas proximidades ou se o sistema inteligente de entrada e partida for usado para destravar uma porta do passageiro.
- l As portas que podem recuperar a configuração do ar condicionado quando destravadas usando o sistema inteligente de entrada e partida podem ser alteradas.\* Para obter detalhes, entre em contato com a Concessionária Autorizada Lexus.

\*: As portas que podem recuperar a memória da posição de condução são alteradas ao mesmo tempo.

**n Uso do modo automático**

A velocidade do ventilador é ajustada automaticamente, de acordo com a regulação de temperatura e as condições ambientais.

Portanto, o ventilador poderá parar por algum instante até que o ar aquecido ou refrigerado esteja pronto para fluir imediatamente após pressionar o botão "AUTO" ou o botão "AUTO" for selecionado.

**n Embaçamento dos vidros**

- l Os vidros serão facilmente embaçados quando a umidade estiver alta no veículo. Pressionar o botão "A/C" ou selecionar "A/C" desumidificará o ar as saídas e desembaçará o para-brisa de forma eficiente.
- l Se você desligar o "A/C", os vidros poderão ser embaçados mais facilmente.
- l Os vidros poderão embaçar se o for usado o modo de recirculação de ar.

**n Modo de ar externo/recirculação**

- l Quando conduzir em estradas poeirentas, como túneis ou no tráfego intenso, ajuste



para o modo de recirculação de ar. Isso é eficaz para prevenir a entrada de ar externo no interior do veículo. Durante a operação de resfriamento, ajustar o modo de recirculação de ar também resfriará o interior do veículo de forma eficiente.

- l O modo de ar externo/recirculação de ar poderá ser mudado automaticamente, dependendo do ajuste de temperatura ou da temperatura interna.

**n Quando a temperatura externa estiver baixa**

A função de desumidificação poderá não operar, mesmo quando "A/C" for pressionado ou "A/C" for selecionado.

**n Operação do sistema de ar condicionado no modo de condução Econômica**

- I No modo de condução Econômica, o sistema de ar condicionado é controlado como a seguir, para priorizar a eficiência de combustível
  - A rotação do motor e a operação do compressor são controladas para restringir a capacidade de aquecimento/resfriamento
  - A velocidade do ventilador será restringida quando o modo automático for selecionado
- I Para melhorar o desempenho do ar condicionado, execute as seguintes operações:
  - Ajuste a velocidade do ventilador
  - Desligue o modo Econômico

**n Ventilação e odores do ar condicionado**

- I Para permitir a entrada de ar externo, ajuste o sistema de ar condicionado para o modo de ar externo.
- I Durante o uso, vários odores do interior e exterior do veículo podem entrar e acumular no sistema do ar condicionado. Isso poderá causar odores emitidos pela ventilação.
- I Para reduzir a ocorrência de odores:
  - Recomenda-se que o sistema do ar condicionado seja ajustado no modo de ar externo antes de desligar o veículo.
  - Poderá haver um atraso no início do funcionamento do ventilador por um curto período, imediatamente após o sistema do ar condicionado ser posicionado no modo automático.

**n Filtro do ar condicionado**

→P. 421



**n Personalização**

As configurações (ex.. operação do interruptor de modo automático do A/C) podem ser alteradas.

(Dispositivos que podem ser personalizados: →P. 509)

## ⚠ ATENÇÃO

### n Para evitar embaçamento do para-brisa

I Não use  (  ) durante a operação do ar frio em condições climáticas extremamente úmidas. A diferença entre a temperatura do ar externo e a temperatura do para-brisa poderá causar embaçamento da superfície do para-brisa e obstruir a sua visão.

I Não coloque objeto algum no painel de instrumentos que possa cobrir as saídas de ar. Caso contrário, o fluxo de ar poderá ser obstruído, impedindo que os limpadores do para-brisa desembaçem.

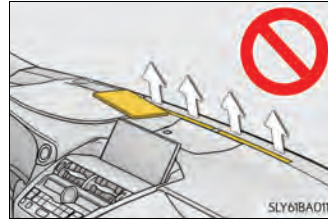

### n Para evitar queimaduras

I Veículos com desembaçadores dos espelhos retrovisores externos: Não toque as superfícies dos espelhos retrovisores externos quando os desembaçadores dos espelhos retrovisores externos estiverem ligados.

I Veículos com degelador do limpador do para-brisa: Não toque o vidro na parte inferior do para-brisa ou na lateral das colunas dianteiras quando o degelador do limpador do para-brisa estiver ligado.

## ⚠ NOTA

### n Para evitar a descarga da bateria

Não deixe o sistema do ar condicionado ligado durante um período além do necessário quando o motor estiver desligado.

## Volante de direção aquecido\* /aquecedores do banco\* /ventiladores do banco\*

O volante de direção aquecido e os ventiladores do banco aquecem as alças laterais do volante de direção e os bancos, respectivamente. Os ventiladores do banco mantêm um bom fluxo de ar, soprando o ar dos bancos bancos.

### ATENÇÃO

- I Esteja atento para evitar ferimentos, se alguém dentre as categorias abaixo entrar em contato com o volante de direção e os bancos quando o aquecedor estiver ligado:
  - Bebês, crianças pequenas, idosos, enfermos e incapazes
  - Pessoas de pele sensível
  - Pessoas cansadas
  - Pessoas sob o efeito de álcool ou medicamentos que induzam ao sono (tranquilizantes, antigripais, etc.)
- I Observe as seguintes precauções para evitar queimaduras de segundo grau ou superaquecimento:
  - Não cubra o banco com uma manta ou almofada quando utilizar o aquecedor do banco.
  - Não utilize o aquecedor do banco mais do que o necessário.

### NOTA

- I Não coloque sobre o banco, objetos pesados com superfície irregular e não fixe no banco, objetos pontiagudos (como agulhas, alfinetes, etc.)
- I Para evitar a descarga da bateria, não use as funções quando o motor estiver desligado.

\*: Se equipado

### Volante de direção aquecido

Ligar/desligar o volante de direção aquecido

A luz indicadora acende quando o volante de direção aquecido está em funcionamento.

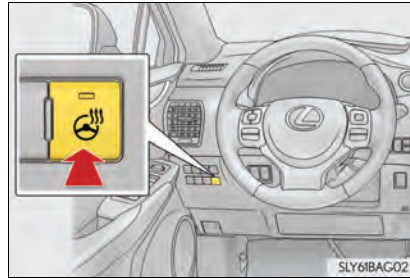

#### n Condição de operação

O volante de direção aquecido pode ser usado quando o botão de partida está no modo ON (Ligado).

#### n Temporizador

O volante de direção aquecido irá desligar automaticamente após aproximadamente 30 minutos.

### Aquecedores do banco

#### ▶ Veículos sem ventiladores do banco

A cada vez que o interruptor for pressionado, a condição de operação muda como a seguir.

Alta (3 segmentos acesos) → Média (2 segmentos acesos) → Baixa (1 segmento aceso) → Desligado

A luz indicadora de nível (âmbar) acende durante a operação.



#### ▶ Veículos com ventiladores do banco

A cada vez que o interruptor for pressionado, a condição de operação muda como a seguir.

Alta (3 segmentos acesos) → Média (2 segmentos acesos) → Baixa (1 segmento aceso) → Desligado

O indicador (âmbar) e o indicador de nível (verde) acendem durante a operação.



#### n Condição de operação

Os aquecedores do banco podem ser usados quando o botão de partida está no modo ON (Ligado).

### Ventiladores do banco

A cada vez que o interruptor for pressionado, a condição de operação muda como a seguir.

Alta (3 segmentos acesos) → Média (2 segmentos acesos) → Baixa (1 segmento aceso) → Desligado

O indicador (verde) e o indicador de nível (verde) acendem durante a operação.



#### n Condição de operação

Os ventiladores do banco podem ser usados quando o botão de partida está no modo ON (Ligado).

## Lista das luzes internas

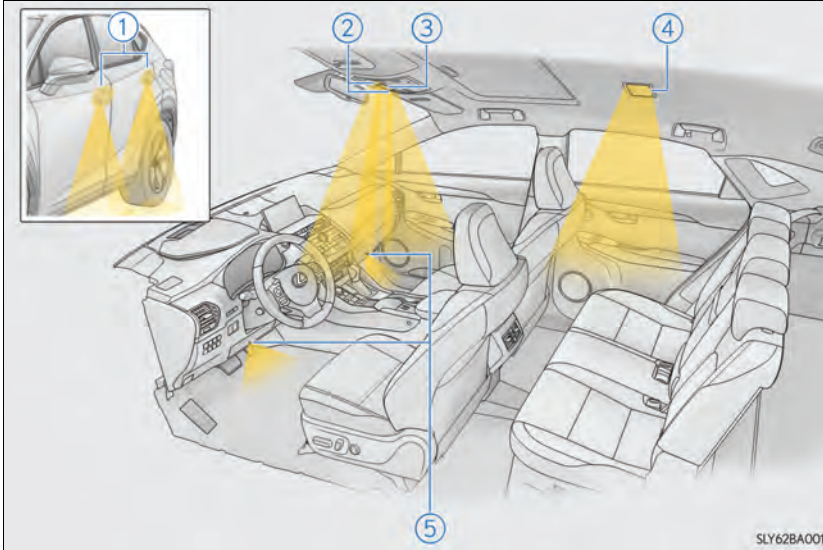

- ① Luzes externas para os pés (veículos com sistema inteligente de entrada e partida)
- ② Luzes de leitura (→P. 346)
- ③ Luz interna dianteira (→P. 346)
- ④ Luz interna traseira (→P. 346)
- ⑤ Luzes do compartimento para os pés
  - Quando o botão de partida estiver no modo ON (Ligado), as luzes para os pés se acenderão. No entanto, se o interruptor de controle das luzes no painel de instrumentos for girado para o mínimo, as luzes do compartimento para os pés se apagarão. (→P. 104)
  - Ao colocar a alavanca de mudança de marchas em uma posição além de P, a intensidade da luminosidade da luz do compartimento para os pés será reduzida.

### Luz interna dianteira

Ligar/desligar a luz (toque a luz)

A luz interna traseira também é ligada/desligada. No entanto, quando a luz interna traseira já tiver sido ligada, ela não será controlada pelas operações da luz interna dianteira.

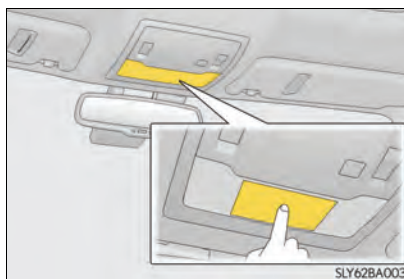

Ligar/desligar a posição da porta

① Ligada

As luzes internas dianteiras e traseiras se acendem/apagam ao abrir/fechar uma porta;

② Desligada

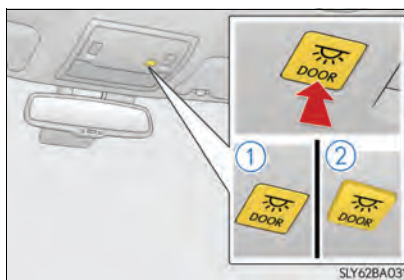

### Luzes de leitura

Ligar/desligar as luzes (toque as luzes)

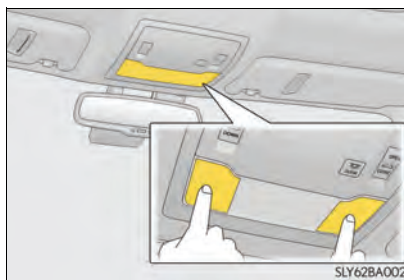

### Luz interna traseira

Ligar/desligar as luzes

A luz interna traseira também é ligada/desligada pelas operações da luz interna dianteira.

Se a luz for ligada pela operação da luz interna dianteira, a luz interna traseira não poderá ser desligada ao pressionar o interruptor.





- I Sistema de iluminação de entrada: As luzes acendem/apagam automaticamente de acordo com o modo do botão de partida, a presença da chave eletrônica, se as portas estão travadas/destravadas e se as portas estão abertas/fechadas.
- I Se as luzes internas permanecerem acesas quando o botão de partida for desligado, as luzes se apagarão automaticamente após 20 minutos.
- I Nos casos abaixo, as luzes internas dianteiras e as luzes de leitura podem não responder da forma normal.
  - Quando água, sujeira etc. tiverem aderido na superfície das lentes
  - Quando acionadas com a mão molhada
  - Quando estiver usando luvas etc.
- I Os ajustes (por exemplo, o tempo decorrido antes que as luzes se apaguem) podem ser alterados.  
(Dispositivos que podem ser personalizados: →P. 507)

 NOTA

- I Nunca remova as lentes da luz interna dianteira e das luzes de leitura. Caso contrário, as luzes serão danificadas. Se houver necessidade de remover as lentes, entre em contato com a Concessionária Autorizada Lexus.
- I Para evitar a descarga da bateria, não deixe as luzes acesas durante um período além do necessário quando o motor estiver desligado.

## Lista dos dispositivos de armazenamento

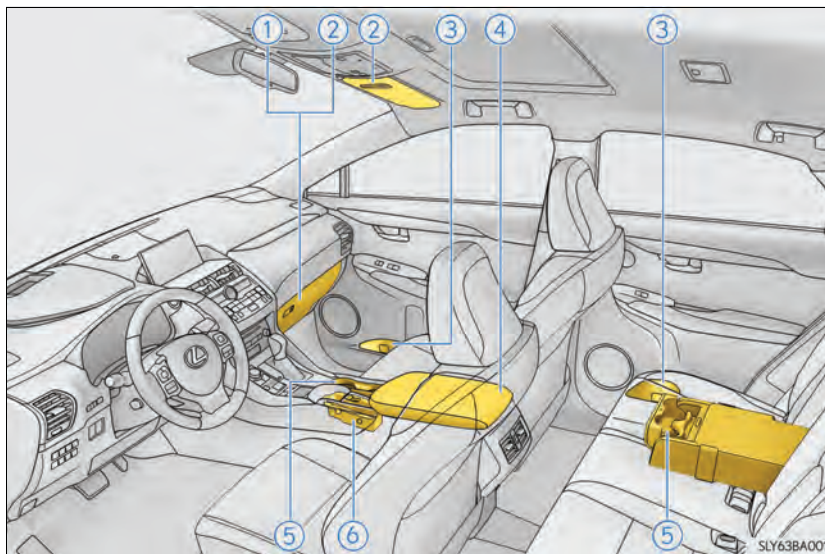

- |                            |                              |
|----------------------------|------------------------------|
| ① Porta-luvas (→P. 349)    | ④ Caixa do console (→P. 349) |
| ② Porta-cartões (→P. 352)  | ⑤ Porta-copos (→P. 350)      |
| ③ Porta-garrafas (→P. 350) | ⑥ Porta-óculos (→P. 351)     |

### ⚠ ATENÇÃO

- I Não deixe óculos, isqueiros ou latas de spray nos compartimentos de estocagem, pois os itens abaixo podem ocorrer quando a temperatura no interior do veículo estiver alta:
  - Os óculos podem deformar devido ao calor ou quebrarem, caso entrem em contato com outros itens armazenados.
  - Isqueiros e latas de spray podem explodir. Caso entrem em contato com outros itens armazenados, o isqueiro poderá incendiar ou a lata de spray poderá liberar gases, causando um incêndio.
- I Durante a condução ou quando o porta-luvas e a caixa do console não estiverem em uso, mantenha esses compartimentos fechados. Um acidente poderá ocorrer caso um ocupante seja atingido pela tampa do porta-luvas aberto ou pelos itens armazenados em seu interior, em caso de frenagem súbita ou manobra repentina.

### Porta-luvas

- ① Abrir (pressione o botão)
- ② Destruvar com a chave mecânica
- ③ Travar com a chave mecânica

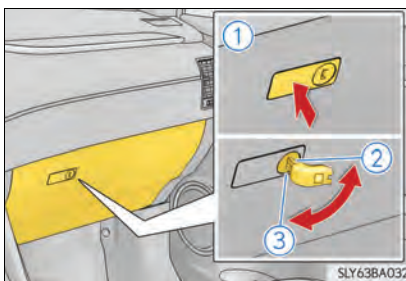

A luz do porta-luvas acende quando as lanternas traseiras estão ligadas.

### Console central

- 1 Pressionando o botão, levante a tampa para liberar a trava.

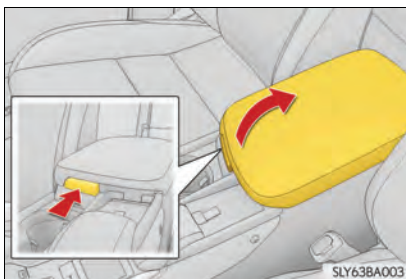

- 2 Veículos com o carregador sem fio: Levante o carregador sem fio.

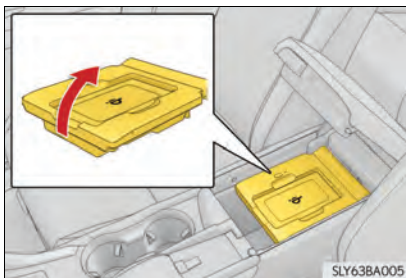

- I Veículos sem o carregador sem fio: A bandeja desliza para frente/para trás e pode ser removida.

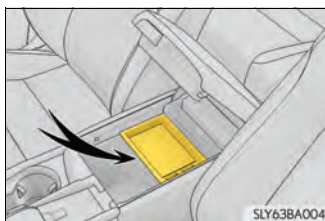

- I A luz do compartimento do console acende quando as lanternas traseiras estão ligadas.

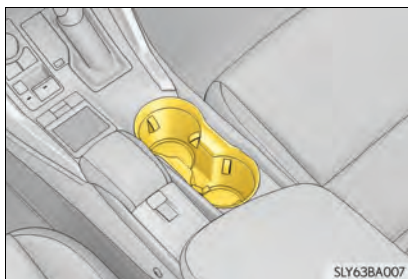
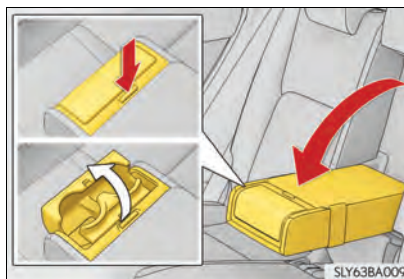
**Porta-copos/porta-garrafas****n Porta-copos****▶ Dianteiro****▶ Traseiro**

Dobre o encosto do braço e libere o botão.

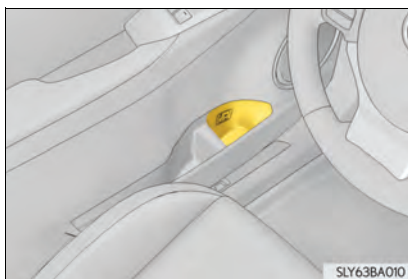
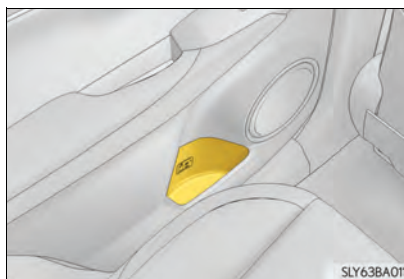
**n Porta-garrafas****▶ Dianteiro****▶ Traseiro**

- | Quando guardar uma garrafa, feche a tampa.
- | Dependendo do tamanho ou da forma, poderá não ser possível armazenar a garrafa.

**⚠ ATENÇÃO**

Não coloque outros objetos além copos ou latas de alumínio nos porta-copos. Outros itens podem ser arremessados fora dos porta-copos em caso de acidente ou frenagem súbita, causando ferimentos. Se possível, cubra bebidas quentes para evitar queimaduras.

**! NOTA**

- | Para evitar danos ao porta-copo traseiro, guarde-o antes de acondicionar o descanso de braço.
- | Não coloque garrafas ou vidros abertos e copos de papel contendo líquido nos porta-garrafas. O conteúdo poderá derramar e os vidros poderão se quebrar.

**Porta-óculos**

Remova a tampa usando a alça.

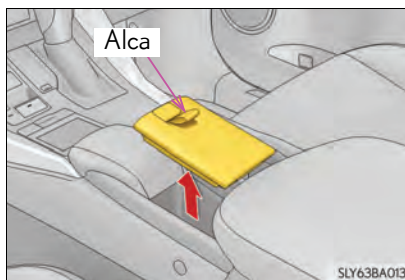

- | A tampa removida do porta-óculos pode ser armazenada na bandeja, na caixa do console.

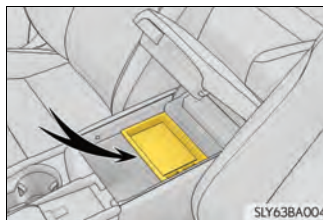

- | O lado posterior da tampa do porta-óculos pode ser usado como um espelho de cortesia. (→P. 359)

## Porta-cartões

- ▶ Nos para-sóis

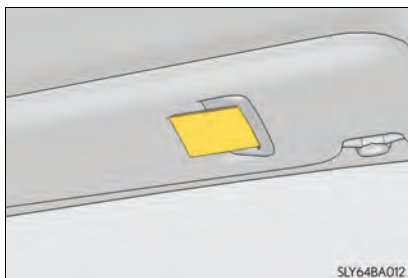

## Dispositivos do compartimento de bagagem

### Ganchos para fixação de bagagem

Para usar, levante o gancho.

Os ganchos para fixação de bagagem são fornecidos para prender itens soltos.

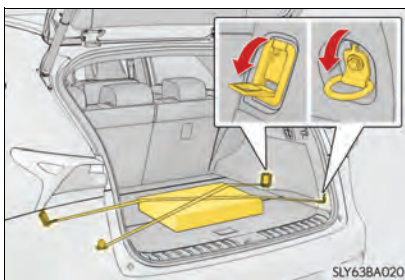

#### ⚠ ATENÇÃO

Para evitar ferimentos, sempre recoloca os ganchos nas posições de acondicionamento quando não estiverem em uso.

### Ganchos para rede de bagagem

Para usar, levante o gancho.

A rede pode ser pendurada, usando o gancho.

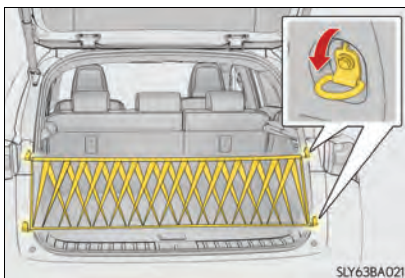

#### ⚠ ATENÇÃO

Para evitar ferimentos, sempre recoloca os ganchos nas posições de acondicionamento quando não estiverem em uso.

### Ganchos para sacolas de compras

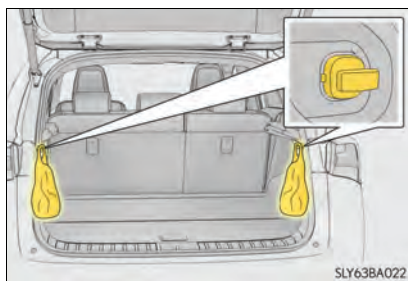

#### ⚠ NOTA

Não pendure objetos com mais de 5 kg nos ganchos para sacolas de compras.

### Suporte sob a bandeja

Levante a placa de suporte e fixe o gancho. (→P. 355) Os itens abaixo podem ser acondicionados.

#### ▶ Veículos com pneu reserva compacto

- ① Kit de primeiros socorros e outros itens
- ② Acessórios
- ③ Refletor de advertência\*

\*: O próprio refletor de advertência não está incluído como um equipamento original.

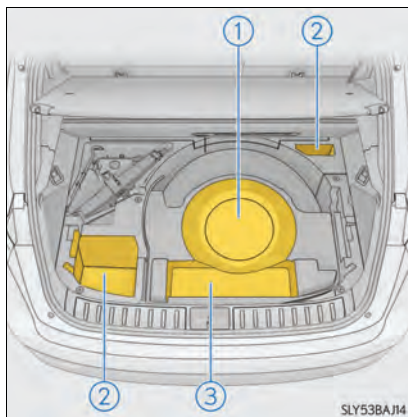



## ▶ Veículos com pneu reserva de tamanho integral

- ① Kit de primeiros socorros e outros itens
- ② Acessórios
- ③ Refletor de advertência\*

\*: O próprio refletor de advertência não está incluído como um equipamento original.

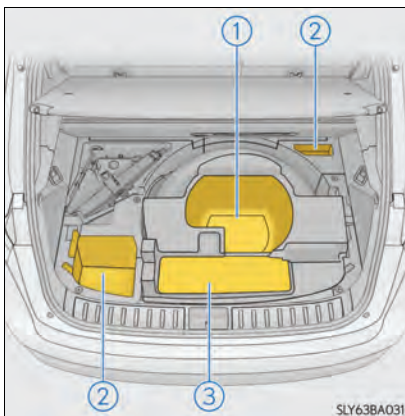
**Placa de suporte**

- 1** Se a cobertura do compartimento de bagagem for utilizada: Desprenda os cordões.

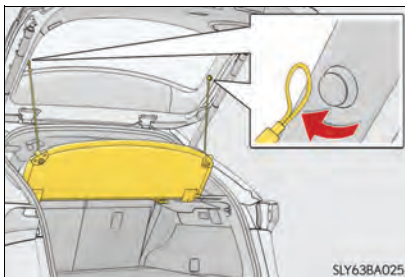

- 2** Se a cobertura do compartimento de bagagem for utilizada: Dobre a cobertura do compartimento de bagagem para cima.

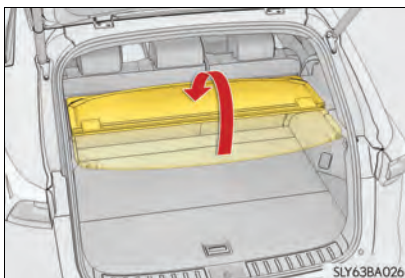

- 3 Puxe a alavanca para cima e abra a placa de suporte.

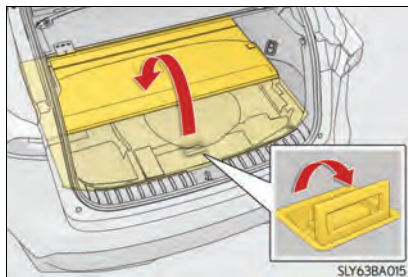

- 4 Levante a placa de suporte e remova o gancho no lado de trás da placa de suporte.

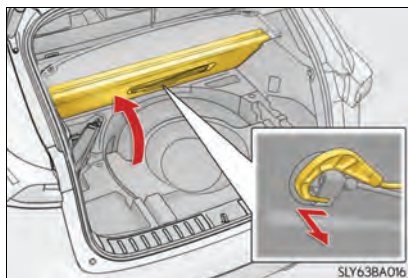

- 5 Fixe o gancho na borda superior da abertura da tampa traseira, como mostrado.

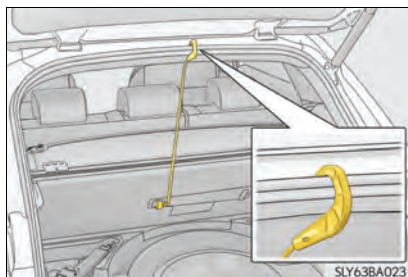

Ao fixar a placa de suporte lateral, fixe-a de forma que a marca "FRONT" indique o lado dianteiro do veículo.

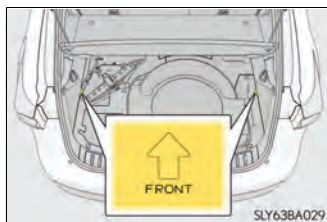

### ⚠ ATENÇÃO

Se as placas de suporte forem abertas ou removidas, recoloca-as nas posições originais antes de conduzir o veículo. Um acidente poderá ocorrer caso um ocupante seja atingido pelas placas de suporte ou pelos itens armazenados na cobertura sob a bandeja, em caso de frenagem súbita.

### Acondicionar a cobertura do compartimento de bagagem

- 1** Desprenda os cordões.

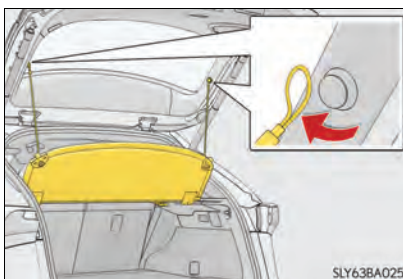

- 2** Dobre a cobertura do compartimento de bagagem para cima.

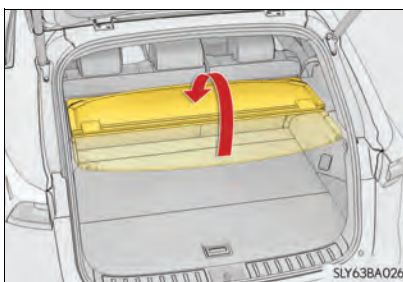

- 3** Puxe a alavanca para cima e abra a placa de suporte.

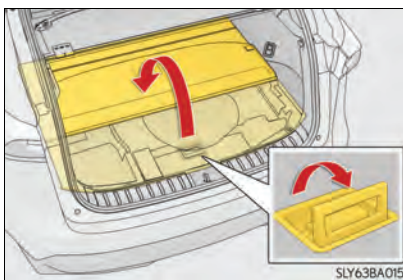

- 4** Remova a cobertura do compartimento de bagagem.

Quando o encosto do banco traseiro estiver dobrado para a traseira, remova a cobertura depois que ela estiver na posição mais vertical. (→P. 155)

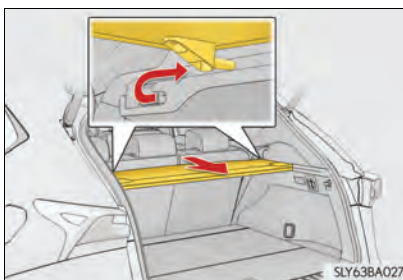

- 5 Levantando a placa de suporte, acondicione a cobertura do compartimento de bagagem no suporte sob a bandeja.

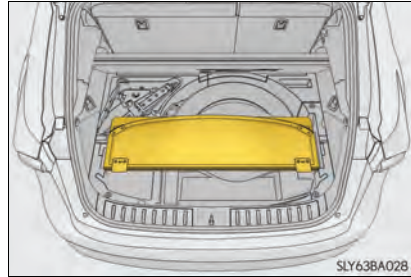

### **⚠️ ATENÇÃO**

- | Não coloque nenhum objeto sobre a cobertura do compartimento de bagagem. No caso de uma frenagem súbita ou de uma curva, o objeto poderá ser arremessado e atingir um ocupante. Isso poderia levar a um acidente inesperado, resultando em ferimentos sérios ou fatais.
- | Não permita que crianças subam na cobertura do compartimento de bagagem. Subir na cobertura do compartimento de bagagem poderá resultar em danos à cobertura, possivelmente resultando em ferimentos graves ou fatais à criança.

## Outros dispositivos internos

### Para-sóis

- ① Para colocar o para-sol na posição frontal, abaixe-o.
- ② Para colocar o para-sol na posição lateral, abaixe-o, solte-o do gancho e deslize-o para o lado.

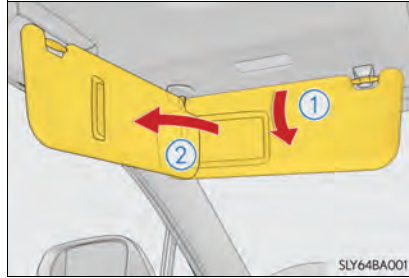

### Espelhos de cortesia

#### ▶ Nos pra-sóis

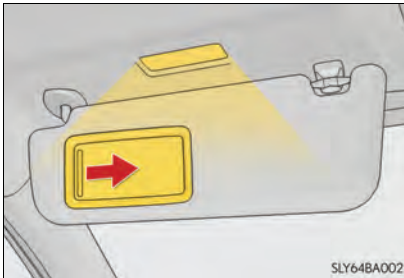

Deslize a tampa para abrir.

A luz acenderá quando a tampa for aberta.

#### ▶ No porta-óculos

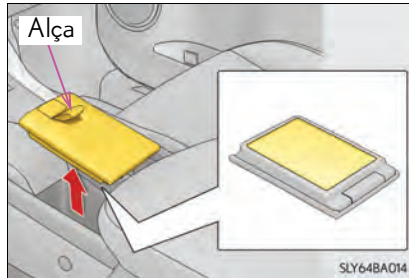

Remova a tampa do porta-óculos usando a alça. (→P. 351)

Há um espelho de cortesia no lado de trás da tampa.

Se as luzes de cortesia permanecerem acesas quando o botão de partida for desligado, as luzes se apagarão automaticamente após 20 minutos.

#### ⚠ NOTA

- ! Para evitar danos ao espelho de cortesia, quando a tampa do porta-óculos for removida, não submeta-a a impactos fortes nem coloque objetos pesados sobre a mesma.
- ! Para evitar a descarga da bateria, não deixe as luzes de cortesia acesas por períodos prolongados com o motor desligado.

## Relógio

O relógio pode ser ajustado pressionando os botões.

- ① Pressionar e segurar moverá os ponteiros do relógio para trás.
- ② Pressionar e segurar moverá os ponteiros do relógio para frente.

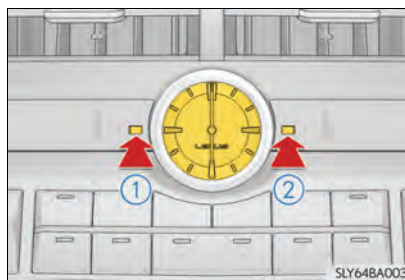

## Saída de energia

Use uma fonte de alimentação para aparelhos elétricos que utilizem menos de 12 VCC /10 A (consumo de energia de 120 W).

Ao usar aparelhos elétricos, certifique-se de que o consumo de energia de todas as saídas de energia conectadas seja menor que 120 W.

► Dentro da caixa do console

► No compartimento de bagagem

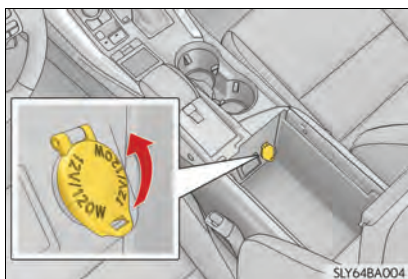

Abra a tampa.

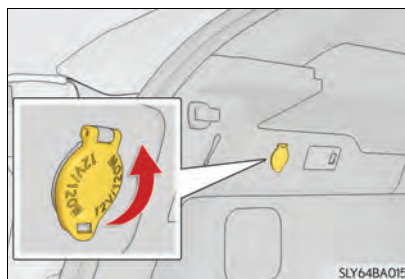

Abra a tampa.

- I A saída de energia pode ser usada quando o motor estiver no modo ACC (Acessórios) ou ON (Ligado).
- I O entalhe na caixa do console permite passar os cabos de áudio mesmo quando a caixa do console estiver fechada.

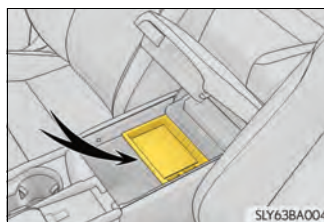

 NOTA

- I Para evitar danos à saída de energia, feche a tampa da saída de energia quando a tomada elétrica não estiver em uso.  
A presença de objetos estranhos ou líquidos na saída de energia poderá resultar em curto-circuito.
- I Para evitar danos à bateria, não use a saída de energia durante um período além do necessário quando o motor estiver desligado.

### Carregador sem fio (se equipado)

Um dispositivo portátil pode ser carregado simplesmente colocando dispositivos portáteis compatíveis com carga sem fio padrão Qi, de acordo com o Wireless Power Consortium (Consórcio de Energia Sem Fio), como telefones inteligentes e baterias móveis etc. na área de carga.

Essa função não pode ser usada com dispositivos portáteis que sejam maiores que a área de carga. Além disso, dependendo do dispositivo portátil, ele poderá funcionar da maneira normal. Leia o manual de operação dos dispositivos portáteis a serem utilizados.

n **O símbolo "Qi"**

O símbolo "Qi" é uma marca registrada do Wireless Power Consortium.



n **Nomes de todas as peças**

- ① Interruptor da fonte de alimentação
- ② Luz indicadora de operação
- ③ Área de carga

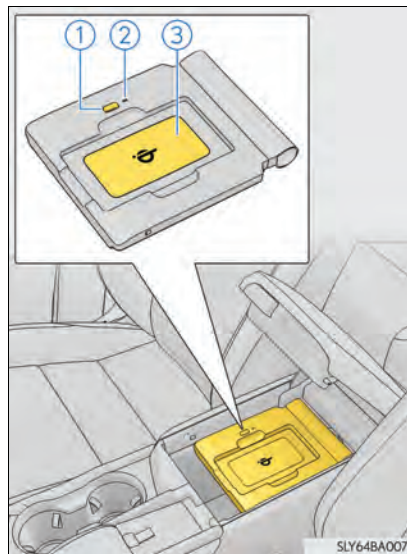



### n Uso do carregador sem fio

**1** Abra a caixa do console. (→P. 349)

**2** Pressione o interruptor da fonte de alimentação do carregador sem fio.

Alterna entre ligado e desligado sempre que o interruptor da fonte de alimentação for pressionado.

Quando ligado, a luz indicadora de operação (verde) acende.

Mesmo com o motor desligado, o estado ligado/desligado do interruptor da fonte de alimentação é memorizado.

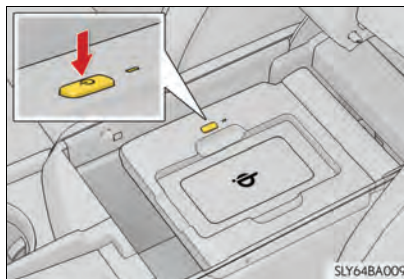

**3** Coloque o lado de carga do dispositivo portátil para baixo.

Quando estiver sendo carregado, a luz indicadora de operação (laranja) acenderá.

Se não estiver sendo carregado, tente colocar o dispositivo portátil o mais próximo possível ao centro da área de carga.

Depois que estiver completamente carregado, a luz indicadora de operação (verde) acenderá.

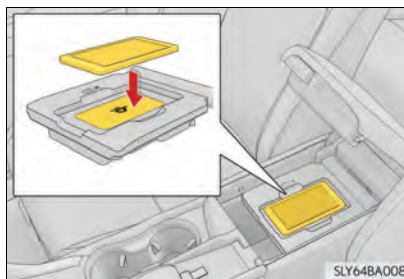

### l Função de recarga

- Depois que estiver completamente carregado e após um tempo fixo no estado de suspensão de carga, a operação de carga será reiniciada.
- Quando um dispositivo portátil for movido, a carga será interrompida por um momento, reiniciando-se em seguida.



## n Condições de iluminação da luz indicadora de operação

Luz indicadora de operação	Condições
Desligar	Quando a fonte de alimentação do carregador sem fio estiver desligada
Verde (acende)	Em Standby (possível estado de carga)
	Quando tiver terminado de carregar*
Laranja (acende)	Ao colocar o dispositivo portátil na área de carga (detecção do dispositivo portátil)
	Carregar

\*: Dependendo do dispositivo portátil, há casos em que a luz indicadora de operação permanecerá acesa na cor laranja, mesmo depois que tiver terminado de carregar.

## l Quando a luz indicadora de operação pisca

Quando ocorre um erro, a luz indicadora de operação pisca na cor laranja. Trate o erro com base na tabela a seguir.

Luz indicadora de operação	Causas suspeitas	Método de tratamento
Piscando repetidamente após cada segundo (Laranja)	Comunicação de falha do veículo para o carregador.	Entre em contato com a Concessionária Autorizada Lexus.
Pisca repetidamente 3 vezes de forma contínua (Laranja)	Há uma substância estranha entre o dispositivo portátil e a área de carga.	Remova a substância estranha entre o dispositivo portátil e a área de carga.
	O dispositivo portátil está fora de sincronismo devido a ter sido deslocado de sua posição.	Coloque o dispositivo portátil perto do centro da área de carga.
Pisca repetidamente 4 vezes de forma contínua (Laranja)	Elevação da temperatura dentro do carregador sem fio.	Pare de carregar imediatamente e recomece a carregar novamente depois de um tempo.

**n O carregador sem fio pode ser acionado quando**

O botão de partida estiver no modo ACC (Acessórios) ou ON (Ligado).

**n Dispositivos portáteis que podem ser utilizados**

O padrão de carga sem fio Qi pode ser usado em dispositivos compatíveis.

No entanto, nem todos os dispositivos padrão Qi e a compatibilidade são garantidos.

Começando com telefones móveis e smartphones, destina-se aos dispositivos portáteis com alimentação elétrica de baixa potência, no máximo até 5W.

**n Quando capas e acessórios são fixados aos dispositivos portáteis**

Não opere o carregador em situações em que uma capa ou acessórios sem capacidade para tratar Qi estejam fixados ao dispositivo portátil. Dependendo do tipo de capa e acessório, poderá não ser possível carregar. Quando a carga não for realizada mesmo com o dispositivo portátil colocado na área de carga, remova a capa e os acessórios.

**n Ao carregar o dispositivo, ruído entra no rádio AM**

Desligue o carregador sem fio e confirme que o ruído diminuiu. Se o ruído diminuir, pressione continuamente o interruptor da fonte de alimentação do carregador sem fio por 2 segundos, a frequência do carregador pode ser alterada e o ruído pode ser reduzido.

Além disso, nessa ocasião, a luz indicadora de operação piscará 2 vezes na cor laranja.

**n Pontos importantes do carregador sem fio**

I Se a chave eletrônica não puder ser detectada no interior do veículo, o dispositivo não poderá ser carregado. A operação de carga poderá ser suspensa temporariamente quando uma porta for aberta ou fechada.

I Durante a operação de carga, o dispositivo de carga sem fio e o dispositivo portátil ficarão mais quentes, contudo, isso não representa uma irregularidade no funcionamento.

Quando um dispositivo ficar aquecido ao ser carregado, a operação de carga poderá ser interrompida devido à função de proteção no lado do dispositivo portátil. Nesse caso, quando a temperatura do dispositivo portátil cair significativamente, carregue novamente.

**n Sons de operação**

Quando a fonte de alimentação for ligada, ao buscar um dispositivo portátil, um som será produzido, no entanto, isso não se trata de uma irregularidade no funcionamento.

**⚠ ATENÇÃO****n Cuidados durante a condução**

Ao carregar um dispositivo portátil, por motivos de segurança, o motorista não deverá a parte principal do dispositivo portátil durante a condução.

**n Cuidados sobre a interferência com dispositivos eletrônicos**

Pessoas portadoras de marca-passo cardíaco implantável, marca-passo de terapia de ressincronização cardíaca ou desfibriladores cardioversores implantáveis, bem como qualquer outro dispositivo médico elétrico, deverão consultar o médico sobre o uso do carregador sem fio. As operações do carregador sem fio podem afetar os dispositivos médicos.

**n Para evitar danos ou queimaduras**

Observe as precauções abaixo.

A não observação poderá resultar em uma possibilidade de falha e danos ao equipamento, incêndio, queimaduras devido a superaquecimento.

- | Não insira objetos metálicos entre a área de carga e o dispositivo portátil enquanto estiver carregando
- | Não fixe adesivos, objetos metálicos etc., na área do carregador ou no dispositivo portátil
- | Não cubra com um pano etc. e depois carregue
- | Não carregue dispositivos portáteis além daqueles designados
- | Não tente dismantelar para desmontar ou para fazer modificações
- | Não submeta a impactos nem aplique uma força forte

 NOTA**n Condições nas quais a função não funciona corretamente**

Nas condições abaixo, poderá não funcionar corretamente

- I O dispositivo portátil estiver totalmente carregado
- I Uma matéria estranha estiver entre a área do carregador e o dispositivo portátil
- I A temperatura do dispositivo portátil ficar mais alta ao carregar
- I A superfície de carga do dispositivo portátil estiver virada para cima
- I A colocação do dispositivo portátil estiver fora de alinhamento com a área de carga
- I Proximidade de uma torre de TV, subestação de energia elétrica, posto de gasolina, estação de rádio, painéis eletrônicos de mídia grandes, aeroporto ou outra instalação que gere fortes ondas de rádio ou ruídos elétricos.
- I Quando a chave eletrônica estiver em contato, ou coberta por objetos metálicos como:
  - Cartões com aplicações metálicas
  - Carteiras de cigarro com papel alumínio
  - Pastas ou sacolas metálicas
  - Moedas
  - Aquecedores metálicos para as mãos
  - Mídia como CDs e DVDs
- I Uso de outro controle remoto da chave (que emita ondas de rádio) nas proximidades

Além disso, excluindo o que foi mencionado acima, quando o carregador não funcionar normalmente ou a luz indicadora de operação estiver piscando continuamente, considera-se que a uma impropriedade no carregador sem fio. Entre em contato com a Concessionária Autorizada Lexus.

**n Para evitar falha ou danos aos dados**

- I Não coloque cartões magnéticos, tais como cartões de crédito ou mídia de gravação magnética etc., próximo ao carregador quando estiver carregando, caso contrário, os dados poderão desaparecer sob a influência do magnetismo. Além disso, não coloque instrumentos de precisão, como relógios de pulso etc., perto do carregador, pois esses objetos podem se quebrar.
- I Não deixe dispositivos portáteis no veículo. A temperatura no interior do veículo poderá aumentar, quando estiver sob o sol e causar danos ao dispositivo.

**n Para evitar a descarga da bateria**

Não use o carregador sem fio por um longo período com o motor desligado.

### Descanso de braço

Dobre o encosto de braço para o uso.

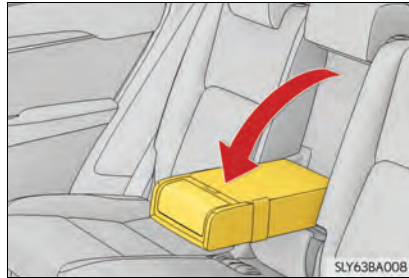

#### ⚠ NOTA

Para evitar danos ao descanso de braço, não aplica carga excessiva no descanso de braço.

### Alças

Uma alça instalada no teto pode ser utilizada para apoiar seu corpo enquanto estiver sentado no banco.

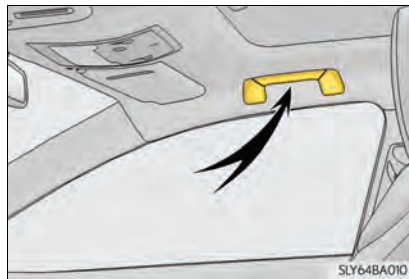

#### ⚠ ATENÇÃO

Não use a alça ao entrar ou sair do veículo ou ao se levantar do banco.

#### ⚠ NOTA

Para evitar danos à alça, não pendure objetos pesados nem coloque cargas pesadas na alça.

### Ganchos para roupas

Os ganchos para roupas são fornecidos com as alças traseiras.

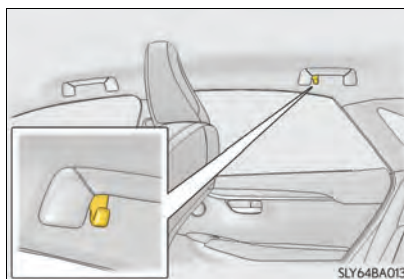

### ATENÇÃO

Não pendure cabides para roupas ou outros objetos rígidos ou pontiagudos no gancho. Se os airbags de cortina forem deflagrados, esses itens poderão tornar-se projéteis, resultando em ferimentos graves ou fatais.

<b>6-1. Manutenção e cuidados</b>	
Limpeza e proteção do exterior do veículo .....	370
Limpeza e proteção do interior do veículo.....	374
<b>6-2. Manutenção</b>	
Requisitos de manutenção .....	377
Manutenção programada.....	380
<b>6-3. Manutenção que você mesmo poderá fazer</b>	
Precauções quanto aos serviços que você mesmo pode fazer .....	387
Capô do motor .....	389
Colocação de um macaco de plataforma .....	390
Compartimento do motor .....	392
Pneus.....	406
Pressão de calibragem dos pneus.....	417
Rodas .....	419
Filtro do ar condicionado .....	421
Bateria da chave eletrônica...	423
Verificação e substituição de fusíveis .....	426
Lâmpadas.....	429

## Limpeza e proteção externa do veículo

Execute o que segue para proteger o veículo e mantê-lo em condições excelentes:

- I Iniciando de cima para baixo, aplique uma quantidade abundante de água na carroçaria, rodas e extremidade inferior do veículo para remover toda sujeira e poeira.
- I Lave a carroçaria usando esponja ou pano macio.
- I Para marcas de difícil remoção, use sabão apropriado para veículos e enxágue totalmente com água.
- I Remova toda água.
- I Encere o veículo quando a camada resistente a água estiver deteriorada.

Se a água não formar gotas em uma superfície limpa, aplique cera quando a carroçaria do veículo estiver fria.

### n Revestimento auto-restaurador

A carroçaria do veículo tem um revestimento auto-restaurador resistente a riscos pequenos na superfície, causados durante a lavagem do veículo etc.

- I O revestimento dura de 5 a 8 anos a partir da entrega do veículo pela fábrica.
- I O tempo de restauração difere, dependendo da profundidade do risco e da temperatura externa. O tempo de recuperação pode ficar mais curto quando o revestimento for aquecido ao aplicar água quente.
- I Riscos profundos causados por chaves, moedas etc. não podem ser reparados.
- I Não use cera contendo abrasivos.

### n Lavadores automáticos

- I Antes de lavar o veículo:
  - Dobre os espelhos
  - Desligue a tampa traseira elétrica (se equipado)Comece a lavar pela parte dianteira do veículo. Estenda os espelhos antes de dirigir.
- I As escovas usadas em lavadores automáticos poderão riscar a superfície do veículo e danificar sua pintura.
- I O defletor de ar traseiro poderá não ser lavável em alguns lavadores automáticos. Poderá existir também maior risco de danos ao veículo.

### n Lavadores automáticos de alta pressão

- I Não permita que os bocais do lavador automático fiquem muito próximos dos vidros.
- I Antes de entrar em um lavador automático, verifique se a tampa do tanque de combustível está fechada corretamente.



**n Observação para um sistema inteligente de entrada e partida**

- | Se a maçaneta da porta ficar úmida enquanto a chave eletrônica estiver dentro da faixa efetiva, a porta poderá travar e destravar repetidamente. Durante a lavagem do veículo, coloque a chave em uma posição a 2 m ou mais de distância do veículo. (Seja cauteloso para garantir que a chave não seja roubada.)
- | Se a chave eletrônica estiver dentro do veículo e uma maçaneta da porta ficar úmida durante a lavagem do veículo, um alarme soará fora do veículo. Para desligar o alarme, trave todas as portas.
- | Ajuste a chave eletrônica no modo de economia de bateria para desativar o sistema inteligente de entrada e partida. (→P. 148)

**n Rodas de alumínio**

- | Remova toda sujeira imediatamente usando detergente neutro. Não use escovas duras ou produtos abrasivos para limpeza. Não use produtos químicos fortes de limpeza. Use o mesmo detergente neutro e cera usados sobre a pintura do veículo.
- | Não use detergente nas rodas quando estiverem quentes, por exemplo, após dirigir longa distância em altas temperaturas.
- | Lave o detergente das rodas imediatamente após o uso.

**n Para-choques**

Não esfregue com produtos de limpeza abrasivos. (veículos com revestimento impermeabilizante)

**n Revestimento impermeabilizante dos vidros laterais dianteiros**

- | As precauções abaixo podem aumentar a eficácia do revestimento impermeabilizante.
  - Remova toda a sujeira etc., dos vidros laterais dianteiros regularmente.
  - Não deixe que sujeira e pó se acumulem nos vidros por um longo período. Limpe os vidros com um pano macio e úmido assim que possível.
  - Não use cera ou limpa-vidro que contenham abrasivos para limpar os vidros.
  - Não use objetos metálicos para remover o acúmulo de condensação.
- | Quando o impermeabilizante tiver perdido suas características, o revestimento poderá ser reparado. Entre em contato com a Concessionária Autorizada Lexus.

**⚠ ATENÇÃO****n Ao lavar o veículo**

Não aplique água no interior do compartimento do motor. Isso poderá resultar em incêndio nos componentes elétricos, etc..

**n Ao limpar o para-brisa (veículos com limpadores do para-brisa com sensor de chuva)**

Ajuste o interruptor do limpador para a posição off.

Caso o interruptor do limpador esteja posicionado em "AUTO", os limpadores poderão funcionar inesperadamente nas situações abaixo, podendo prender suas mãos e causar ferimentos graves ou danos às palhetas do limpador.

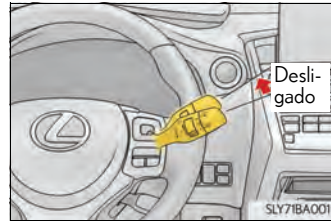

**I** Quando a parte superior do para-brisa onde o sensor de chuva está localizado for tocado com as mãos

**I** Quando um pano úmido ou similar estiver próximo ao sensor de chuva

**I** Se algo colidir contra o para-brisa

**I** Se você tocar diretamente no corpo do sensor de chuva ou se algo colidir com o sensor de chuva

**n Precauções sobre o tubo de escapamento**

Os gases do escapamento fazem o tubo do escapamento esquentar excessivamente.

Ao lavar o veículo, esteja atento para não tocar no tubo do escapamento e o silencioso até que estejam suficientemente frios, uma vez que o tocar o tubo quente poderá causar queimaduras.

**n Precauções relativas ao para-choque traseiro com Monitor de Ponto Cego (se equipado)**

Se houver lascas ou riscos no para-choque traseiro, o sistema poderá funcionar de forma irregular. Se isso ocorrer, consulte a Concessionária Autorizada Lexus.

 NOTA**n Para evitar a deterioração da pintura e os efeitos da corrosão na carroçaria e componentes (rodas de alumínio, etc.)**

I Lave o veículo imediatamente nos casos abaixo:

- Após dirigir próximo do litoral
- Após dirigir em pistas cobertas de sal
- Se houver piche ou seiva de árvores na superfície da pintura
- Se notar insetos mortos ou fezes de insetos na superfície da pintura
- Após dirigir em uma área contaminada com fuligem, fumaça oleosa, resíduos de mineração, pó de ferro ou substâncias químicas
- Se o veículo estiver excessivamente sujo com poeira ou lama
- Se houver borrifamento de líquidos como benzina e gasolina na superfície da pintura

I Se a pintura estiver esfolada ou riscada, providencie o reparo imediatamente.

I Ao armazenar as rodas, para evitar sua corrosão, remova toda a sujeira e armazenas em um local com baixa umidade.

**n Limpeza das luzes externas**

I Lave cuidadosamente. Não use substâncias orgânicas nem esfregue com uma escova dura.

Isto poderá danificar as superfícies das lentes dos faróis, lanternas traseiras e sinalizadores de direção.

I Não aplique cera nas superfícies das luzes.

A cera poderá danificar as lentes.

**n Para evitar danos aos braços dos limpadores do para-brisa**

Ao levantar e afastar os braços do limpador do para-brisa, puxe primeiro o braço do limpador do lado do motorista para cima e repita para o lado do passageiro. Ao retornar os braços do limpador para a posição original, faça-o pelo lado do passageiro primeiro.

**n Ao usar um lavador automático (veículos com limpadores do para-brisa com sensores de chuva)**

Ajuste o interruptor do limpador para a posição off.

Se o interruptor do limpador estiver na posição "AUTO", os limpadores poderão ser acionados e causar danos às palhetas do limpador.

**n Ao usar um lavador de alta pressão**

I Ao lavar o veículo, não permita que a água do lavador de alta pressão atinja diretamente a câmara ou as proximidades desta. Devido ao choque do lavador de alta pressão, é possível que o dispositivo não funciona da maneira normal.

I Não coloque o bico do bocal próximo aos conectores, às coifas (tampa de borracha ou de resina), ou aos seguintes componentes.

Os componentes podem ser danificados, caso entrem em contato com a água em alta pressão.

- Componentes relacionados ao sistema de transmissão
- Componentes da direção
- Componentes da suspensão
- Componentes do freio

## Limpeza e proteção interna do veículo

Os procedimentos abaixo ajudarão a proteger o interior do veículo e mantê-lo em excelente condição:

### Proteção do interior do veículo

Remova a sujeira e a poeira usando aspirador de pó. Limpe as superfícies sujas com um pano umedecido em água morna.

### Limpeza de áreas de couro

- I Remova a sujeira e a poeira usando aspirador de pó.
- I Limpe todo o excesso de sujeira e poeira com um pano macio umedecido em detergente diluído.  
Use uma solução de aproximadamente 5% de detergente neutro diluído em água.
- I Remova o excesso de água do pano e limpe totalmente todo vestígio de detergente.
- I Limpe a superfície usando um pano seco e macio para remover toda a umidade. Deixe o couro secar em local à sombra e ventilado.

### Limpeza de áreas em couro sintético

- I Remova a sujeira solta usando aspirador de pó.
- I Aplique uma solução de sabão neutro ao couro sintético, usando pano macio ou esponja.
- I Deixe a solução impregnar durante alguns minutos. Remova a sujeira bem como a solução, usando um pano limpo e úmido.

**n Cuidados com áreas em couro**

A Lexus recomenda a limpeza interna do veículo no mínimo duas vezes ao ano para manter a qualidade do interior do veículo.

**n Lavagem dos carpetes**

Existem diversas espumas de limpeza disponíveis comercialmente. Use uma esponja ou escova para aplicar a espuma. Esfregue em círculos sobrepostos. Não use água. Limpe as superfícies sujas e deixe-as secar. Os melhores resultados são obtidos mantendo-se o carpete o mais seco possível.

**n Cintos de segurança**

Limpe com sabão neutro e água morna, usando um pano ou esponja. Verifique também os cintos periodicamente quanto ao desgaste excessivo, desfiamentos ou cortes.

**n Vidros laterais dianteiros com revestimento protetor UV**

Os vidros laterais dianteiros possuem um revestimento protetor UV. Para evitar danos ao revestimento protetor UV, observe o seguinte:

- I Se os vidros estiverem sujos, limpe-os suavemente com um pano umedecido com água ou água morna o quanto antes possível.
- I Se os vidros estiverem muito sujos, não abra nem feche-os repetidamente.

**⚠ ATENÇÃO****n Água no veículo**

- I Seja cauteloso para não borrifar ou derramar líquido no veículo. Fazer isso pode causar irregularidades no funcionamento dos componentes elétricos ou incêndio.
- I Não deixe molhar componente algum do sistema de airbag ou fiação elétrica no interior do veículo. (→P. 49)  
Uma falha elétrica poderá causar a deflagração ou o funcionamento incorreto dos airbags, resultando em ferimentos graves ou fatais.

**n Limpeza interna (especialmente painel de instrumentos)**

Não use ceras para polimento ou produtos de limpeza abrasivos. O painel de instrumentos poderá refletir no para-brisa, obstruindo a visão do motorista e levando a um acidente, resultando em ferimentos graves ou fatais.



## NOTA

**n Detergentes para limpeza**

I Não use as substâncias abaixo, uma vez que poderão desbotar o interior do veículo ou causar estrias ou danos em superfícies pintadas:

- Exceto áreas dos bancos: Substâncias orgânicas como benzeno ou gasolina, soluções ácidas ou alcalinas, corante e alvejante
- Bancos: Soluções ácidas ou alcalinas, como diluente, benzeno e álcool

I Não use ceras para polimento ou produtos de limpeza abrasivos. O painel de instrumentos ou a superfície pintada de outros componentes internos poderão ser danificadas.

**n Prevenção de danos às superfícies em couro**

Observe as precauções abaixo para evitar danos e deterioração às superfícies em couro:

- I Remova imediatamente toda a poeira ou sujeira das superfícies de couro.
- I Não exponha o veículo à luz solar direta durante longos períodos. Estacione o veículo à sombra, especialmente durante o verão.
- I Não coloque objetos feitos de vinil, plástico ou que contenham cera sobre o estofamento, visto que poderão aderir à superfície do couro se a temperatura interna do veículo aumentar significativamente.

**n Água no assoalho**

Não lave o assoalho do veículo com água.

Os sistemas do veículo, como o sistema de áudio, poderão ser danificados se a água entrar em contato com componentes elétricos, como o sistema de áudio, acima ou sob o assoalho do veículo. A água também poderá causar oxidação da carroçaria.

**n Ao limpar o interior do para-brisa (veículos com Farol Alto Automático)**

Esteja atento para não tocar o sensor da câmera (→P. 225).

Se a câmera for riscada ou atingida acidentalmente, o Farol Alto Automático poderá não funcionar adequadamente ou poderá causar uma irregularidade no funcionamento.

**n Limpeza interna do vidro do para-brisa e do vidro traseiro**

I Não use um limpavidros para limpar o vidro traseiro, pois isso pode causar danos aos fios térmicos do desembaçador do vidro traseiro ou à antena. Use um pano úmido em água morna para limpar delicadamente o vidro. Limpe o vidro com movimentos paralelos à antena ou aos filamentos do aquecedor.

I Seja cauteloso para não riscar ou danificar a antena ou os filamentos do aquecedor.

**n Limpeza dos vidros laterais dianteiros**

Não use compostos ou produtos abrasivos (ex., limpavidros, detergente, cera) para limpar os vidros. Isso poderá danificar o revestimento.

## Requisitos de manutenção

Para garantir a segurança e a condução econômica, o cuidado diário e a manutenção regular são essenciais. A Lexus recomenda o cronograma de manutenção descrito abaixo:

### Manutenção programada

- I A manutenção programada deverá ser executada em intervalos específicos conforme o plano de manutenção.

O intervalo para manutenção programada é determinado conforme o valor do hodômetro ou intervalo de tempo, o que ocorrer primeiro, indicado no programa.

A manutenção após o último período deverá ser executado nos mesmos intervalos.

- I 1ª Revisão (10.000 km ou 12 meses) com mão de obra gratuita  
Você obterá o serviço de 1ª revisão com mão de obra gratuita, em qualquer Concessionária Autorizada Lexus, apresentando obrigatoriamente o Livrete de Garantia. Esta revisão deverá ser realizada de acordo com o plano de manutenção descrito no Manual do Proprietário.

#### **Tolerância para a realização das revisões programadas:**

*Se a revisão é realizada pelo valor do hodômetro:  $\pm 1.000$  km*

Exemplo: A 1ª revisão deverá ser realizada entre 9.000 e 11.000 km, a 2ª revisão deverá ser realizada entre 19.000 e 21.000 km e assim sucessivamente.

*Se a revisão é realizada pelo tempo:  $\pm 01$  mês*

Exemplo: A 1ª revisão deverá ser realizada entre 11 e 13 meses a partir da data de venda, a 2ª revisão deverá ser realizada entre 23 e 25 meses a partir da data de venda e assim por diante.

 NOTA

- n A gratuidade refere-se somente a mão-de-obra necessária para a execução da 1ª Revisão. O custo de itens de manutenção regular, como: lubrificantes, líquidos e filtros serão de responsabilidade do proprietário do veículo.
- n A gratuidade da mão-de-obra de serviços está vinculada ao cumprimento do limite informado anteriormente, ou seja, 9.000 km a 11.000 km ou 11 a 13 meses, o que ocorrer primeiro, a partir da data de venda. Caso o veículo não se enquadre nesta condição, o custo de mão de obra, também será de responsabilidade do proprietário ou responsável pelo veículo.
- n O custo de mão-de-obra das demais revisões constantes no plano de manutenção não são gratuitas.

## I Onde providenciar o serviço de manutenção?

Você deve levar o veículo a uma Concessionária Autorizada Lexus local para serviços de manutenção, bem como outros tipos de inspeções e reparos.

Os técnicos Lexus são especialistas bem treinados. A eles são enviadas as informações de serviço mais atualizadas através de boletins técnicos, dicas de serviço e programas de treinamento interno na concessionária. Eles aprendem a trabalhar na Lexus antes de trabalhar no seu veículo. Esta não parece ser a melhor maneira?

A sua Concessionária Autorizada Lexus investiu muito em ferramentas especiais e equipamentos de serviço Lexus. Isto permite um trabalho melhor e menos dispendioso.

O departamento de serviço da Concessionária Autorizada Lexus executará toda a manutenção programada no seu veículo de forma confiável e econômica.

Mangueiras de borracha (para o sistema de arrefecimento e aquecimento, sistema de freio e sistema de combustível) deverão ser inspecionadas por um técnico qualificado conforme o plano de manutenção Lexus.

As mangueiras de borracha são itens de manutenção particularmente importantes. Providencie a substituição imediata de mangueiras deterioradas ou danificadas. Lembre-se de que as mangueiras de borracha irão deteriorar com o tempo, resultando em dilatação, esfolamento ou trincas.



## Manutenção que você mesmo poderá fazer

### Que itens de manutenção você poderá fazer?

Você poderá executar muitos itens de manutenção facilmente se tiver alguma habilidade mecânica e algumas ferramentas automotivas básicas.

Esta seção apresenta instruções simples sobre como executar estas operações.

Note entretanto que algumas tarefas de manutenção exigem ferramentas e qualificações especiais. Estas operações serão melhor executadas por técnicos qualificados. Mesmo que você seja um mecânico experiente, recomendamos que os reparos e a manutenção sejam executadas em uma Concessionária Autorizada Lexus que manterá um registro de manutenção do seu veículo. Este registro poderá ser útil se você solicitar algum Serviço em Garantia.

### n Seu veículo precisa de reparos?

Esteja atento a alterações de desempenho, ruídos e alterações visuais que evidenciem a necessidade de serviço. Algumas indicações importantes são:

- | Impropriedades, engasgos, batidas leves no motor
- | Perda considerável de potência
- | Ruídos estranhos no motor
- | Vazamentos sob o veículo (Entretanto, o gotejamento de água do sistema do ar condicionado após o uso é normal em função do processo de condensação)
- | Alterações nos ruídos do sistema de escapamento (Isto pode indicar um vazamento perigoso de monóxido de carbono. Dirija com os vidros abertos e verifique o sistema de escapamento imediatamente).
- | Pneus baixos, rangido excessivo dos pneus ao manobrar em curvas; desgaste irregular
- | O veículo puxa para um lado em pista plana durante a condução em linha reta
- | Ruídos estranhos relacionados ao movimento da suspensão
- | Perda da eficiência dos freios, pedal do freio "esponjoso", o pedal quase toca no assoalho, ou o veículo puxa para um lado ao ser freado
- | A temperatura do líquido de arrefecimento do motor está continuamente acima do normal (→P. 454)

Se você observar alguma dessas indicações, leve o veículo a uma Concessionária Autorizada Lexus o mais rápido possível. Provavelmente serão necessários ajustes ou reparos.

### ATENÇÃO

#### n Se a manutenção do seu veículo não for executada corretamente

A manutenção inadequada poderá resultar em danos severos ao veículo além da possibilidade de ferimentos graves ou fatais.

#### n Manuseio da bateria

Os pólos, terminais e acessórios relacionados à bateria contém chumbo e compostos de chumbo que são conhecidos por causar danos cerebrais. Lave as mãos após manusear estes componentes. (→P. 401)

## Manutenção programada

Execute a manutenção conforme a programação abaixo:

### Requisitos para o plano de manutenção

Seu veículo Lexus exige manutenção conforme o plano de manutenção normal. (Veja “Plano de Manutenção”).



Se você dirige o veículo principalmente em uma ou mais condições especiais abaixo, alguns itens de manutenção devem ser verificados com maior frequência, para manter seu veículo em boas condições. (Veja “Plano de Manutenção Adicional”).

A. Condições da Estrada	B. Condições de Condução
<ol style="list-style-type: none"><li data-bbox="270 822 620 874">1. Operação em estradas irregulares ou lamacentas</li><li data-bbox="270 880 620 1008">2. Operação em estradas com poeira (Estradas em áreas cuja taxa de pavimentação é baixa, ou uma nuvem de poeira sobe com frequência e o ar é seco)</li><li data-bbox="270 1013 620 1065">3. Operação em estradas com sal aplicado</li></ol>	<ol style="list-style-type: none"><li data-bbox="683 822 1024 899">1. Veículos com carga pesada (Exemplo: Uso de um bagageiro do teto, etc.)</li><li data-bbox="683 904 1024 1060">2. Percursos curtos repetidos, inferiores a 8 km, quando as temperaturas externas estão abaixo de zero (O motor não atingirá a temperatura normal de operação)</li><li data-bbox="683 1065 1024 1194">3. Uso excessivo em marcha-lenta e/ou baixas velocidades por longas distâncias, como carros de polícia, táxis ou serviço de entregas</li><li data-bbox="683 1199 1024 1305">4. Condução contínua em alta velocidade (80% ou mais da velocidade máxima do veículo) durante mais de 2 horas</li></ol>

## Programa de manutenção

Operações de manutenção: I = Inspeccionar

S = Substituir, trocar ou lubrificar

INTERVALO DE MANUTENÇÃO:		VALOR DO HODÔMETRO							
(Leitura do hodômetro ou meses, o que ocorrer primeiro.)	x1000 km	10	20	30	40	50	60	70	80
	meses	12	24	36	48	60	72	84	96
COMPONENTES BÁSICOS DO MOTOR									
1	Correias de acionamento		I		I		I		I
2	Óleo do motor	Substitua quando o aviso de manutenção aparecer. << Consulte a nota 1.>>							
3	Filtro de óleo do motor	Substitua quando o aviso de manutenção aparecer. << Consulte a nota 1.>>							
4	Sistema de aquecimento e arrefecimento <<Consulte a nota 2.>>		I		I		I		I
5	Líquido de arrefecimento do motor <<Consulte a nota 3.>>				I				I
6	Tubos de escapamento e fixações	I	I	I	I	I	I	I	I
SISTEMA DE IGNIÇÃO									
7	Velas de ignição						S		
8	Bateria	I	I	I	I	I	I	I	I
9	Filtro de combustível <<Consulte a nota 4.>>						S		
10	Sistema de injeção de combustível <<Consulte a nota 5.>>	Adicione limpador do injetor ao tanque de combustível a cada 10.000 km ou 12 meses <<Consulte a nota 6.>>							

Operações de manutenção: I = Inspeccionar

S = Substituir, trocar ou lubrificar

INTERVALO DE MANUTENÇÃO:		VALOR DO HODÔMETRO							
(Leitura do hodômetro ou meses, o que ocorrer primeiro.)	x1000 km	10	20	30	40	50	60	70	80
	meses	12	24	36	48	60	72	84	96
SISTEMAS DE COMBUSTÍVEL E CONTROLE DE EMISSÕES									
11	Filtro de ar		I		S		I		S
12	Tampa do tanque de combustível, linhas de combustível, conexões e válvula de controle de vapor do combustível <<Consulte a nota 2.>>		I		I		I		I
13	Canister de carvão		I		I		I		I
CHASSI E CARROÇARIA									
14	Pedal do freio <<Consulte a nota 7.>>	I	I	I	I	I	I	I	I
15	Pastilhas e discos de freio	I	I	I	I	I	I	I	I
16	Fluido de freio	I: a cada 10.000km ou 12 meses S: a cada 40.000km ou 24 meses							
17	Tubos e mangueiras de freio	I	I	I	I	I	I	I	I
18	Bomba de vácuo do servofreio	Inspeccione a cada 200.000 km ou 240 meses <<Consulte a nota 8.>>							
19	Volante de direção, articulação e caixa de engrenagem da direção	I	I	I	I	I	I	I	I
20	Coifas do eixo de tração		I		I		I		I
21	Juntas esféricas da suspensão e protetor de pó	I	I	I	I	I	I	I	I
22	Fluido da transmissão automática (incluindo o diferencial dianteiro)		I		I		I		I
23	Óleo da Caixa de Transferência (Modelos AWD)	I	I	I	S	I	I	I	S

Operações de manutenção: I = Inspeccionar  
 S = Substituir, trocar ou lubrificar  
 A = Aperte no torque especificado

INTERVALO DE MANUTENÇÃO:		VALOR DO HODÔMETRO								
(Leitura do hodômetro ou meses, o que ocorrer primeiro.)	x1000 km	10	20	30	40	50	60	70	80	
	meses	12	24	36	48	60	72	84	96	
CHASSI E CARROÇARIA										
24	Óleo do diferencial traseiro (Modelos AWD)	I	I	I	S	I	I	I	S	
25	Árvore de transmissão (Modelos AWD)	A	A	A	A	A	A	A	A	
26	Suspensão dianteira e traseira	I	I	I	I	I	I	I	I	
27	Pneus e pressão de inflagem dos pneus	I	I	I	I	I	I	I	I	
28	Luzes, buzinas, limpadores e lavadores	I	I	I	I	I	I	I	I	
29	Filtro do ar condicionado	I	I	I	I	I	I	I	I	
	Quantidade de refrigerante do ar condicionado		I		I		I		I	

NOTA:

1. Substitua o óleo do motor e o filtro de óleo, mesmo quando o aviso de manutenção não aparecer, após 12 meses ou quando a quilometragem atingir 10.000 km desde a última troca de óleo. Isso poderá fazer com que o aviso de manutenção apareça, mesmo quando o veículo tiver sido conduzido por menos de 10.000 km.
2. Após a inspeção aos 80.000 km ou 96 meses, inspecione a cada 10.000 km ou 12 meses.
3. Substitua nos primeiros 160.000 km ou 192 meses e a seguir substitua a cada 80.000 km ou 96 meses.
4. Incluindo o filtro do reservatório de combustível.
5. Limpador de injetor de combustível genuíno Lexus.
6. Adicione limpador de injetor ao tanque de combustível quando o aviso de manutenção aparecer novamente, mesmo antes de conduzir por 10.000 km ou 12 meses desde a última manutenção dos injetores.
7. A inspeção do freio de estacionamento não é necessária.
8. Substitua a palheta por outra nova e nunca reutilize a palheta.

### Programa de manutenção adicional

Consulte a tabela abaixo para os itens do plano de manutenção normal que exigem maior frequência de serviços específicos para condições severas. (Para informações, veja "Requisitos para o plano de manutenção").

A-1: Operação em estradas irregulares ou lamacentas	
<input type="checkbox"/> Inspeção das pastilhas e discos de freio	A cada 5.000 km ou 3 meses
<input type="checkbox"/> Inspeção dos tubos e mangueiras de freio	A cada 10.000 km ou 6 meses
<input type="checkbox"/> Inspeção do volante de direção, articulação e caixa de direção	A cada 5.000 km ou 3 meses
<input type="checkbox"/> Inspeção das coifas do eixo de tração	A cada 10.000 km ou 12 meses
<input type="checkbox"/> Inspeção das juntas esféricas da suspensão e protetor de pó	A cada 10.000 km ou 6 meses
<input type="checkbox"/> Aperto da árvore de transmissão (Modelos AWD)	A cada 10.000 km ou 6 meses
<input type="checkbox"/> Inspeção da suspensão dianteira e traseira	A cada 10.000 km ou 6 meses
<input type="checkbox"/> Aperto de parafusos e porcas no chassi e carroçaria "Veja a nota"	A cada 10.000 km ou 6 meses
A-2: Operação em estradas com poeira (Estradas em áreas cuja taxa de pavimentação é baixa, ou uma nuvem de poeira sobe com frequência e o ar é seco)	
<input type="checkbox"/> Substituição do óleo do motor	A cada 5.000 km ou 6 meses
<input type="checkbox"/> Substituição do filtro do óleo do motor	A cada 5.000 km ou 6 meses
<input type="checkbox"/> Inspeção ou substituição do filtro de ar	I: A cada 2.500 km ou 3 meses S: A cada 40.000 km ou 48 meses
<input type="checkbox"/> Inspeção das pastilhas e discos de freio	A cada 5.000 km ou 3 meses
<input type="checkbox"/> Aperto da árvore de transmissão (Modelos AWD)	A cada 10.000 km ou 6 meses
<input type="checkbox"/> Substituição do filtro do ar condicionado	A cada 10.000 km

A-3: Operação em estradas com sal aplicado	
<input type="checkbox"/> Aperto da árvore de transmissão (Modelos AWD)	A cada 10.000 km ou 6 meses
B-1: Veículos com carga pesada (Exemplo: Uso de um bagageiro do teto, etc.)	
<input type="checkbox"/> Inspeção das pastilhas e discos de freio	A cada 5.000 km ou 3 meses
<input type="checkbox"/> Inspeção ou substituição do fluido da transmissão automática (Incluindo diferencial dianteiro)	I: A cada 40.000 km ou 24 meses S: A cada 80.000 km ou 48 meses
<input type="checkbox"/> Substituição do óleo da caixa de transferência (Modelos AWD)	A cada 20.000 km ou 24 meses
<input type="checkbox"/> Substituição do óleo do diferencial traseiro (Modelos AWD)	A cada 20.000 km ou 24 meses
<input type="checkbox"/> Aperto da árvore de transmissão (Modelos AWD)	A cada 10.000 km ou 6 meses
<input type="checkbox"/> Inspeção da suspensão dianteira e traseira	A cada 10.000 km ou 6 meses
<input type="checkbox"/> Aperto de parafusos e porcas no chassi e carroçaria "Veja a nota"	A cada 10.000 km ou 6 meses

B-2: Uso excessivo em marcha-lenta e/ou baixas velocidades por longas distâncias, como carros de polícia, táxis ou serviço de entregas	
<input type="checkbox"/> Inspeção das pastilhas e discos de freio	A cada 5.000 km ou 3 meses
B-3: Condução contínua em alta velocidade (80% ou mais da velocidade máxima do veículo) durante mais de 2 horas	
<input type="checkbox"/> Inspeção ou substituição do fluido da transmissão automática (Incluindo diferencial dianteiro)	I: A cada 40.000 km ou 24 meses S: A cada 80.000 km ou 48 meses
<input type="checkbox"/> Substituição do óleo da caixa de transferência (Modelos AWD)	A cada 20.000 km ou 24 meses
<input type="checkbox"/> Substituição do óleo do diferencial traseiro	A cada 20.000 km ou 24 meses

## NOTA:

Para parafusos de fixação dos bancos, parafusos de retenção da travessa da suspensão dianteira e traseira.



## Precauções quanto aos serviços que você mesmo pode fazer

Se você mesmo realizar a manutenção, certifique-se de observar o procedimento correto nestas seções.

Itens	Peças e ferramentas
Condição da bateria (→P. 401)	<ul style="list-style-type: none"> <li>• Graxa</li> <li>• Chave convencional (para parafusos das braçadeiras dos terminais)</li> </ul>
Nível do líquido de arrefecimento do motor/radiador intermediário (→P. 398)	<ul style="list-style-type: none"> <li>• “Toyota Super Long Life Coolant” ou líquido de arrefecimento similar de alta qualidade à base de etileno glicol, sem silicato, sem amina, sem nitrito e sem borato, com tecnologia aço orgânica híbrida de longa vida O “Toyota Super Long Life Coolant” consiste de pré-mistura de 50% de líquido de arrefecimento e 50% de água deionizada.</li> <li>• Funil (usado somente para adição de líquido de arrefecimento)</li> </ul>
Nível de óleo do motor (→P. 394)	<ul style="list-style-type: none"> <li>• Óleo para Motor Genuíno Toyota ou equivalente</li> <li>• Pano ou toalha de papel</li> <li>• Funil (usado somente para adição de óleo)</li> </ul>
Fusíveis (→P. 426)	<ul style="list-style-type: none"> <li>• Fusível com amperagem igual ao original</li> </ul>
Lâmpadas (→P. 429)	<ul style="list-style-type: none"> <li>• Lâmpada com potência e número iguais à original</li> <li>• Chave de fenda Phillips</li> <li>• Chave</li> </ul>
Radiador e condensador (→P. 399)	—
Pressão de inflagem dos pneus (→P. 417)	<ul style="list-style-type: none"> <li>• Inflador de pressão do pneu</li> <li>• Fonte de ar comprimido</li> </ul>
Fluido do lavador (→P. 405)	<ul style="list-style-type: none"> <li>• Funil (usado somente para adição de água ou fluido do lavador)</li> </ul>

 **ATENÇÃO**

O compartimento do motor contém muitos mecanismos e fluidos que podem mover repentinamente, tornar-se quente ou energizados eletricamente. Para evitar ferimentos graves ou fatais, observe as precauções abaixo.

**n Durante operações no compartimento do motor**

- l Mantenha as mãos, roupas e ferramentas afastadas do ventilador e da correia de acionamento do motor em movimento.
- l Esteja atento para não tocar no motor, radiador, coletor de escapamento etc. imediatamente após a condução, uma vez que poderão estar quentes. O óleo e os demais fluidos também poderão estar quentes.
- l Não mantenha no compartimento do motor, quaisquer materiais infláveis que possam queimar com facilidade, como papel ou panos.
- l Nem fume, gere faíscas ou exponha chamadas ao combustível. Os gases do combustível são inflamáveis.
- l Esteja atento, uma vez que o fluido de freio poderá queimar as suas mãos ou olhos além de danificar as superfícies pintadas. Se houver contato de fluido de freio nas mãos ou olhos, lave a área afetada com água pura imediatamente. Se o desconforto persistir, procure um médico.

**n Ao trabalhar próximo de ventiladores elétricos de arrefecimento ou grade do radiador**

Confirme que o botão de partida está desligado.

Com o botão de partida posicionado no modo ON (Ligado), os ventiladores elétricos de arrefecimento poderão ser acionados automaticamente se o ar condicionado estiver ligado e/ou a temperatura do líquido de arrefecimento estiver alta. (→P. 399)

**n Óculos de segurança**

Use óculos de segurança para evitar que quaisquer materiais, jatos de fluido etc., atinjam seus olhos.

 **NOTA****n Se o filtro de ar for removido**

Dirigir com o filtro de ar removido poderá resultar em desgaste excessivo do motor devido a sujeira no ar.

**n Se o nível do fluido estiver baixo ou alto**

É normal que o nível do fluido de freio abaixe levemente conforme o desgaste das pastilhas de freio ou quando o nível do fluido no acumulador estiver alto.

Se o reservatório exigir reabastecimento frequente, isto poderá indicar um problema grave.

## Capô

Para abrir o capô, libere a trava por dentro do veículo.

- 1 Puxe a alavanca de destravamento do capô.  
O capô irá saltar levemente.

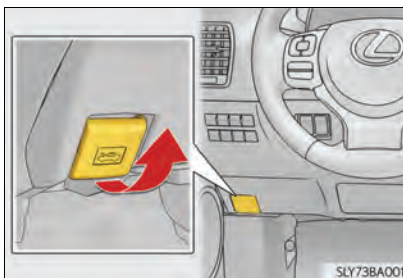

- 2 Levante o engate e a seguir o capô.

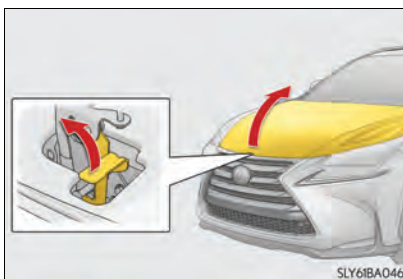

### ⚠ ATENÇÃO

#### n Inspeção antes de dirigir

Verifique se o capô está totalmente fechado e travado.

Se não estiver travado corretamente, o capô poderá abrir enquanto o veículo estiver em movimento, o que poderá resultar em acidente com ferimentos graves ou fatais.

## Posicionamento do macaco jacaré

Ao usar um macaco de plataforma, siga as instruções contidas no manual fornecido com o jacaré execute a operação com segurança.

Ao levantar o veículo com o jacaré, posicione-o corretamente. O posicionamento incorreto do jacaré poderá danificar o veículo ou resultar em ferimentos.

### U Dianteiro

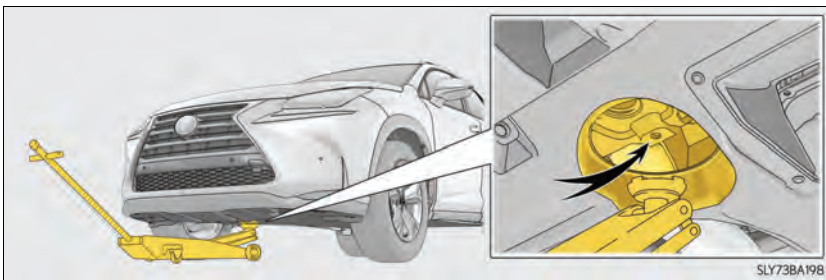

**U** Traseiro

**1** Antes de levantar o veículo com o jacaré: Remova a tampa.

- ① Remova o parafuso
- ② Remova a tampa

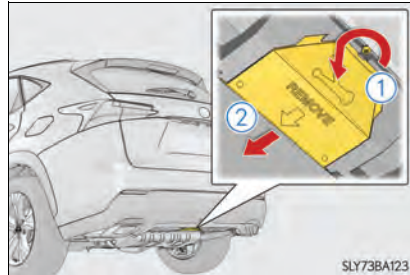

**2** Levar o veículo com um macaco de plataforma.

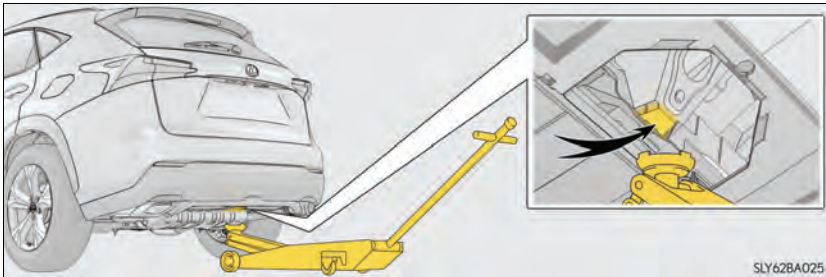

## Compartimento do motor

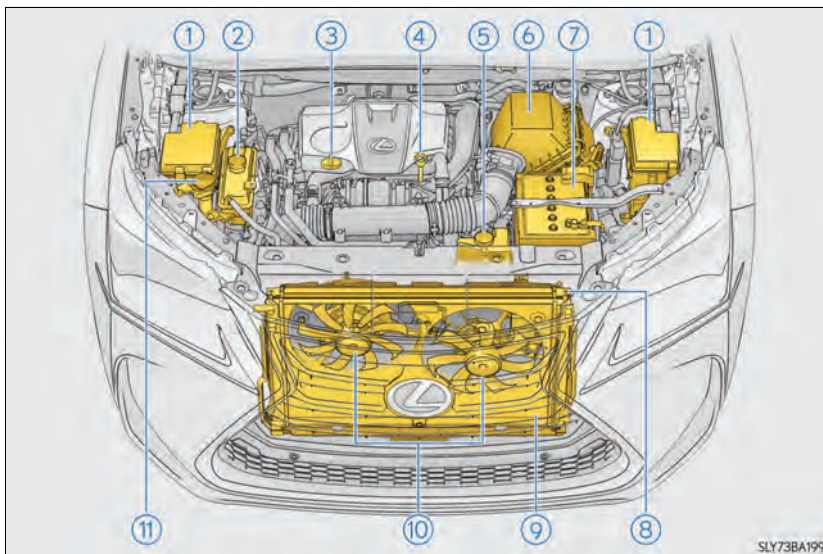

- |   |   |
|---|---|
| ① Caixa de fusíveis (→P. 426)   | ⑥ Filtro de ar (→P. 400)                      |
| ② Reservatório de líquido de arrefecimento do motor (→P. 398)                 | ⑦ Bateria (→P. 401)                           |
| ③ Tampa do bocal de enchimento de óleo do motor (→P. 395)                     | ⑧ Radiador (→P. 399)                          |
| ④ Vareta de nível de óleo do motor (→P. 394)                                  | ⑨ Condensador (→P. 399)                       |
| ⑤ Reservatório intermediário de líquido de arrefecimento do radiador(→P. 398) | ⑩ Ventiladores elétricos de arrefecimento     |
|   | ⑪ Reservatório de fluido do lavador (→P. 405) |

## Tampa do compartimento do motor

### n Remoção da tampa do compartimento do motor

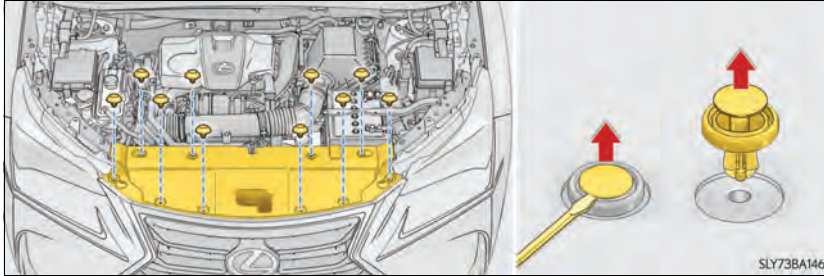

### n Instalação das presilhas

- ① Inserir
- ② Pressionar



### ⚠ NOTA

- n Após instalar uma tampa do compartimento do motor  
Certifique-se de que a tampa esteja instalada firmemente em sua posição original.

## Óleo do motor

Com o motor em temperatura operacional e desligado, verifique o nível de óleo indicado na vareta.

### n Inspeção do óleo do motor

- 1 Estacione o veículo em uma superfície nivelada. Após aquecer o motor e desligar o motor, aguarde mais de 5 minutos para que o óleo retorne ao fundo do motor.
- 2 Segure um pedaço de pano sob a extremidade e puxe a vareta.

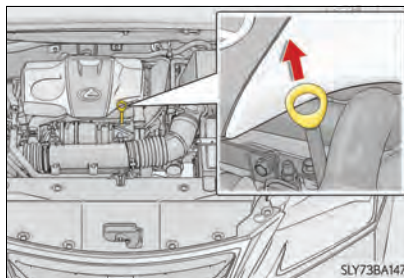

- 3 Limpe a vareta.
- 4 Reinsira a vareta de nível totalmente com as áreas do ressalto (1 na ilustração) em direção ao motor.

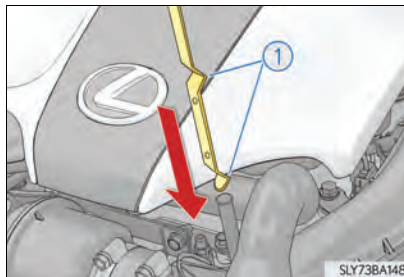

- 5 Segurando um pano sob a extremidade, remova a vareta e verifique o nível do óleo.
  - 1 Baixo
  - 2 Normal
  - 3 Excessivo

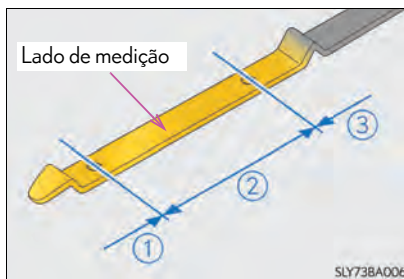

- 6 Limpe a vareta e reintroduza-a totalmente.



### n Adição de óleo do motor

Se o nível de óleo estiver abaixo ou próximo do nível baixo, adicione óleo do mesmo tipo existente no motor.

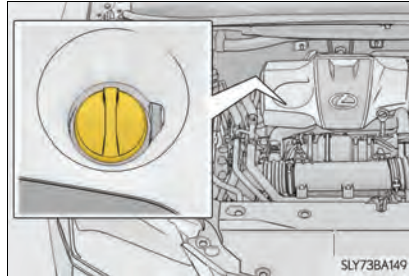

Certifique-se de verificar o tipo de óleo e preparar os itens necessários antes de adicionar óleo.

Classificação de óleo do motor	→P. 497
Qualidade do óleo (Baixo → Cheio)	1,5 l
Itens	Funil limpo

- 1** Remova a tampa de abastecimento de óleo girando-a no sentido anti-horário.
- 2** Adicione óleo lentamente, verificando a vareta medidora.
- 3** Instale a tampa do bocal de enchimento de óleo girando-a no sentido horário.

### n Consumo do óleo do motor

Uma quantidade de óleo é consumida durante a condução. Nas situações descritas abaixo, o consumo de óleo pode aumentar e o óleo pode haver a necessidade de reabastecimento dentro de intervalos de manutenção.



- l Quando o motor for novo, por exemplo, logo após a aquisição do veículo ou após a substituição do motor.
- l Se um óleo de baixa qualidade ou com viscosidade inadequada for utilizado para o abastecimento.
- l Ao dirigir em altas rotações do motor ou com carga pesada, ao rebocar ou dirigir acelerando ou desacelerando frequentemente
- l Ao deixar o motor em marcha lenta por um longo período, ou ao dirigir frequentemente em tráfego pesado

n Após a troca de óleo do motor

Os dados de manutenção do óleo do motor devem ser zerados. Execute os seguintes procedimentos:

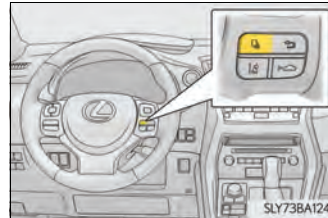
- 1 Pressione  do interruptor de controle do medidor.



- 2 Pressione < ou > do interruptor de controle do medidor, selecione  e, em seguida, pressione .

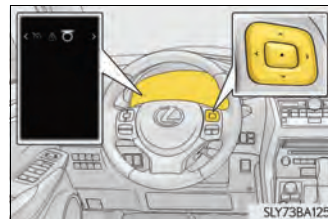

- 3 Pressione ^ ou v do interruptor de controle do medidor, selecione a tela "Manutenção do Óleo" e, em seguida, pressione e segure o botão .



- 4 Selecione "Sim" e pressione .

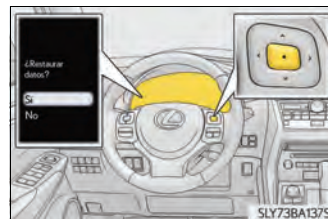

- 5 Uma mensagem é exibida no visor multifunção.



 **ATENÇÃO****n Óleo retirado do motor**

- | O óleo usado contém contaminantes potencialmente perigosos que poderão causar distúrbios na pele como inflamação ou câncer, portanto esteja atento para evitar o contato constante e prolongado. Para remover da pele o óleo de motor, lave totalmente usando água e sabão.
- | Inutilize o óleo usado e os filtros somente conforme os métodos seguros e aceitáveis. Não descarte o óleo usado e os filtros como lixo doméstico comum, na rede de esgoto ou diretamente no solo. Contate uma Concessionária Autorizada Lexus, posto de serviço ou concessionária autorizada de componentes automotivos para informações sobre a reciclagem ou descarte do óleo.
- | Não mantenha o óleo usado próximo ao alcance de crianças.

 **NOTA****n Para evitar danos sérios ao motor**

Verifique regularmente o nível do óleo do motor.

**n Ao substituir o óleo do motor**

- | Seja cauteloso para não borrifar óleo nos componentes do veículo.
- | Evite o abastecimento excessivo uma vez que o motor poderá ser danificado.
- | Verifique o nível do óleo na vareta medidora sempre que reabastecer o veículo.
- | Certifique-se de que a tampa de abastecimento de óleo do motor seja reapertada corretamente.

## Fluido de Arrefecimento

O nível do líquido de arrefecimento estará satisfatório se estiver entre as linhas “FULL” e “LOW” no reservatório quando o motor estiver frio.

### n Reservatório de líquido de arrefecimento do motor

- ① Tampa do reservatório
- ② Linha “FULL”
- ③ Linha “LOW”

Se o nível estiver na linha ou abaixo da linha “LOW”, adicione líquido de arrefecimento até atingir a linha “FULL”. (→P. 487)

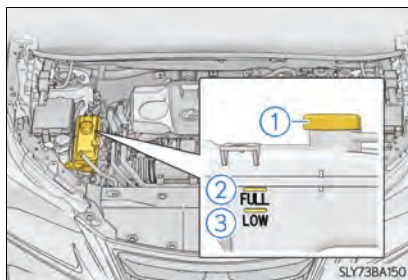

### n Reservatório intermediário de líquido de arrefecimento do radiador

- ① Tampa do reservatório
- ② Linha “FULL”
- ③ Linha “LOW”

Se o nível estiver na linha ou abaixo da linha “LOW”, adicione líquido de arrefecimento até atingir a linha “FULL”. (→P. 487)

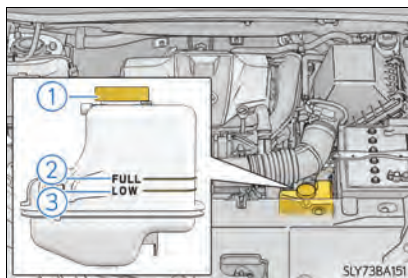

### n Seleção de líquido de arrefecimento

Use somente “Toyota Super Long Life Coolant”.

O “Toyota Super Long Life Coolant” consiste de pré-mistura de 50% de líquido de arrefecimento e 50% de água deionizada. (Temperatura mínima: a -35°C)

Para detalhes adicionais sobre líquido de arrefecimento do motor, contate uma Concessionária Autorizada Lexus.

### n Se o nível do líquido de arrefecimento diminuir logo após o reabastecimento

Inspeccione visualmente o radiador, as mangueiras, as tampas do reservatório de líquido de arrefecimento do motor, o registro de drenagem e a bomba de água.

Se não for identificado vazamento, providencie o teste de pressão da tampa em uma Concessionária Autorizada Lexus e verifique se há vazamentos no sistema de arrefecimento.

**⚠ ATENÇÃO****n Quando o motor estiver quente**

Não tente remover a tampa do reservatório de líquido de arrefecimento do motor e do reservatório intermediário de líquido de arrefecimento do radiador.

○ sistema de arrefecimento poderá estar pressurizado e poderá haver borrfimento de líquido de arrefecimento em alta temperatura se a tampa for removida, resultando em queimaduras ou outros ferimentos.

**⚠ NOTA****n Ao adicionar líquido de arrefecimento do motor**

○ líquido de arrefecimento não é água pura nem apenas anticongelante. A mistura correta de água e anticongelante deverá ser usada para que haja lubrificação correta, proteção contra corrosão e arrefecimento. Leia a etiqueta do produto anticongelante ou líquido de arrefecimento.

**n Se houver borrfimento de líquido de arrefecimento**

Lave a área atingida com água para evitar danos aos componentes ou à pintura.

**Radiador e condensador**

Verifique o radiador e o condensador e remova todos os objetos estranhos. Se algum dos componentes acima estiver excessivamente sujo ou houver dúvidas sobre a sua condição, providencie a inspeção do veículo em uma Concessionária Autorizada Lexus.

**⚠ ATENÇÃO****n Quando o motor estiver quente**

Não toque no radiador ou condensador uma vez que poderão estar quentes e causar queimaduras.

**n Quando os ventiladores elétricos estiverem em funcionamento**

Não toque o compartimento do motor.

Com o botão de partida posicionado no modo ON (Ligado), os ventiladores elétricos de arrefecimento poderão ser acionados automaticamente se o ar condicionado estiver ligado e/ou a temperatura do líquido de arrefecimento estiver alta. Confirme que o botão de partida está desligado ao trabalhar próximo aos ventiladores elétricos ou à grade do radiador.

## Filtro de ar

Verifique o filtro de ar conforme segue:

- 1 Solte as presilhas.

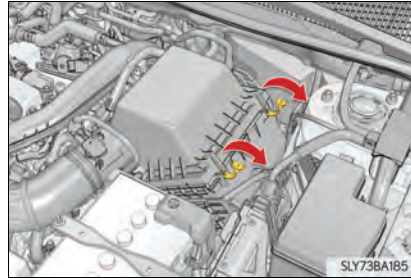

- 2 Levante a tampa e retire o filtro de ar.

Inspeccione a superfície externa do filtro, e substitua-o caso esteja extremamente sujo. Se o filtro estiver apenas um pouco empoeirado, aplique ar comprimido para remover a poeira.

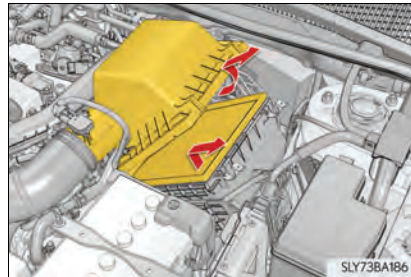

- 3 Após a verificação, confirme que o filtro está encaixado adequadamente. Encaixe totalmente as garras e, em seguida, prenda a tampa superior da caixa do filtro de ar usando os grampos.

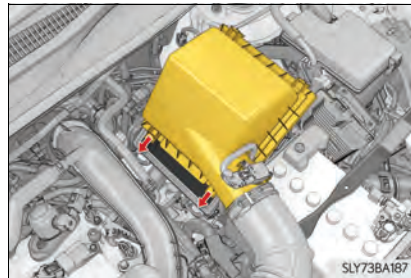

### ⚠ ATENÇÃO

**n Para evitar a inalação de poeira**

Use um respirador ao utilizar ar comprimido para limpar o filtro de ar.

### ⚠ NOTA

**n Para evitar danos ao motor**







Não dirija com o filtro de ar removido. A não observação resultará em desgaste excessivo do motor.

## Bateria

Inspeção a bateria da seguinte maneira:

### n Símbolos de advertência

O significado de cada símbolo de advertência na parte superior da bateria estão indicados abaixo:

	Não fume, mantenha distante de chamas e faíscas		Bateria contém ácido
	Proteja os olhos		Observe as instruções de operação
	Mantenha fora do alcance de crianças		Gases explosivos

### n Exterior da bateria

Confirme que os terminais da bateria não estão corroídos e que não há conexões frouxas, rachaduras ou braçadeiras frouxas.

- ① Terminais
- ② Braçadeira de fixação

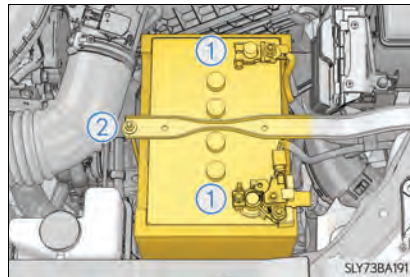

### n Verificação do fluido da bateria

Verifique se o nível está entre as linhas "UPPER LEVEL" (Nível superior) e "LOWER LEVEL" (Nível inferior).

- ① Linha "UPPER LEVEL" (Nível superior)
- ② Linha "LOWER LEVEL" (Nível inferior)

Se o nível de fluido estiver na linha ou abaixo da linha "LOWER LEVEL", adicione água.

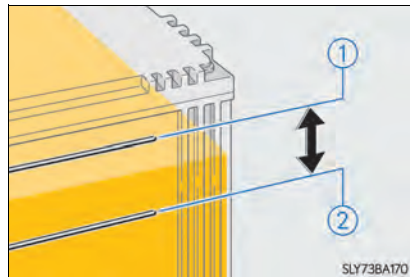

### n Adicionar água destilada

- 1 Remova o bужão de respiro.
- 2 Adicione água destilada.

Se não for possível enxergar a linha "UPPER LEVEL", verifique o nível de fluido olhando diretamente na célula.

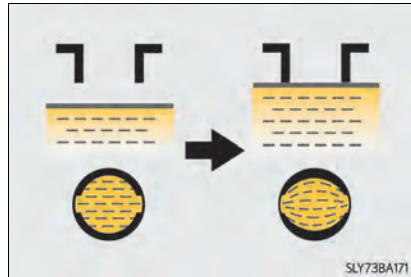

- 3 Recoloque e feche firmemente o bужão de respiro.

### n Antes de recarregar

Durante a recarga, a bateria produz gás hidrogênio, que é inflamável e explosivo. Portanto, observe as seguintes precauções antes de recarregar:

- l Se a recarga for efetuada com a bateria instalada no veículo, desconecte o cabo terra.
- l Certifique-se de que o interruptor de alimentação elétrica do carregador esteja desligado ao conectar e desconectar os cabos do carregador à bateria.

### n Após a recarga/reconexão da bateria

l Poderá não haver partida do motor. Siga o procedimento abaixo para inicializar o sistema.

- 1 Posicione a alavanca de mudança de marchas em P.
- 2 Abra e feche qualquer uma das portas.
- 3 Acione a partida do motor.

l Poderá não ser possível destravar as portas usando o sistema inteligente de entrada e partida imediatamente após reconectar a bateria. Se isso ocorrer, use o controle remoto ou a chave mecânica para travar/destravar as portas.

l Ligue o motor com o botão de partida no modo ACC (Acessórios). O motor poderá não dar partida com o botão de partida desligado. No entanto, o motor funcionará normalmente a partir da segunda tentativa.

l O modo do botão de partida é registrado pelo veículo. Se a bateria for desconectada e reconectada, o veículo retornará o modo do botão de partida ao estado em que estava antes da bateria ser desconectada. Certifique-se de desligar o botão de partida antes de desconectar a bateria. Seja extremamente cauteloso ao conectar a bateria se o modo do botão de partida antes de desconectar a bateria não for conhecido.

Se não houver partida mesmo após várias tentativas de todos os métodos acima, entre em contato com a Concessionária Autorizada Lexus.



 **ATENÇÃO****n Produtos químicos na bateria**

A bateria contém substâncias venenosas e ácido sulfúrico corrosivo e poderá produzir hidrogênio que é inflamável e explosivo. Para reduzir o risco de ferimentos graves ou fatais, observe as seguintes precauções ao trabalhar na bateria ou nas proximidades dela:

- I Não provoque faíscas tocando os terminais da bateria com ferramentas.
- I Não fume nem acenda fósforos nas proximidades da bateria.
- I Evite o contato com os olhos, pele e roupas.
- I Jamais inale ou permita a ingestão de eletrólito.
- I Use óculos de segurança ao trabalhar próximo da bateria.
- I Mantenha as crianças afastadas da bateria.

**n Onde carregar a bateria com segurança**

Sempre carregue a bateria em uma área aberta. Não carregue a bateria em uma garagem ou ambiente fechado onde não haja ventilação suficiente.

**n Como recarregar a bateria**

Execute apenas uma carga lenta (5A ou menos). A bateria poderá explodir se for carregada a uma taxa mais rápida.

**n Medidas de emergência sobre o eletrólito**

- I Se houver contato de eletrólito nos olhos  
Lave os olhos com água pura por um período mínimo de 15 minutos e providencie atendimento médico imediato. Se possível, continue aplicando água com esponja ou pano durante o trajeto até a assistência médica.
- I Se houver contato de eletrólito na pele  
Lave bem a área afetada. Se houver a sensação de dor ou queimadura, procure assistência médica imediatamente.
- I Se houver contato de eletrólito nas roupas  
O eletrólito poderá passar do tecido para a sua pele. Imediatamente tire a roupa e observe o procedimento acima se necessário.
- I Se houver ingestão acidental de eletrólito  
Beba uma quantidade grande de água ou leite. Providencie assistência médica imediatamente.

**n Quando o fluido da bateria for insuficiente**

Não use se o fluido na bateria não for suficiente. Há um possível perigo de que a bateria possa explodir.

 **NOTA****n Quando recarregar a bateria**

Nunca recarregue a bateria com o motor em funcionamento. Além disso, certifique-se de que todos os acessórios estejam desligados.

**n Quando adicionar água destilada**

Evite abastecer demasiadamente. A água derramada durante a recarga da bateria pode causar corrosão.

**n Reciclagem obrigatória da bateria**

Devolva a bateria usada ao revendedor no ato da troca (Resolução CONAM 257/99 de 30/06/99).

- 1** Todo consumidor/usuário final é obrigado a devolver sua bateria usada a um ponto de venda. Não descarte-a no lixo.
- 2** Os pontos de venda são obrigados a aceitar a devolução de sua bateria usada e a devolvê-la ao fabricante para reciclagem.

**⚠ ATENÇÃO****n Riscos de contato com a solução ácida e com o chumbo:**

- | Composição básica: chumbo, ácido sulfúrico diluído e plástico.
- | A solução ácida e o chumbo contidos na bateria, se descartados na natureza de forma incorreta, poderão contaminar o solo, o sub-solo e as águas, bem como causar riscos à saúde do ser humano.
- | No caso de contato acidental com os olhos ou com a pele, lavar imediatamente com água corrente e procurar orientação médica.

## Fluido do lavador

Se nenhum dos lavadores funcionar ou a mensagem “Windshield Washer Fluid Low” (Nível Baixo de Fluido do Lavador do Para-brisa) for exibida no visor multifunção, o reservatório do lavador poderá estar vazio. Adicione fluido do lavador.

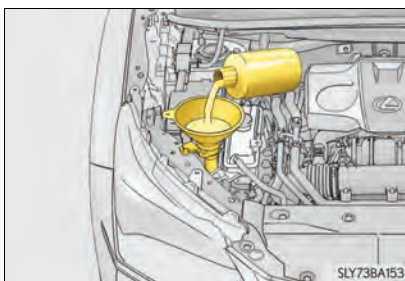

### ⚠ ATENÇÃO

#### n Ao adicionar fluido do lavador

Não adicione fluido do lavador quando o motor estiver quente ou em funcionamento, uma vez que o fluido contém álcool e poderá entrar em combustão, caso respingue no motor etc.

### ⚠ NOTA

#### n Não use outro produto além de fluido do lavador

Não use água e sabão ou anticongelante para motor ao invés do fluido do lavador. Isto poderá causar estrias nas superfícies pintadas do veículo.

#### n Diluição de fluido do lavador

Dilua o fluido do lavador com água conforme necessário. Consulte as temperaturas de congelamento listadas na etiqueta do recipiente do fluido do lavador.

## Pneus

Substitua ou faça rodízio dos pneus conforme os planos de manutenção e desgaste das bandas de rodagem.

### Inspeção dos pneus

Verifique se os indicadores de desgaste estão mostrando os pneus. Verifique também quanto a desgastes irregulares nos pneus, tais como desgaste excessivo em um dos lados da banda de rodagem. Verifique as condições do pneu reserva e a pressão, se não houver rodízio.

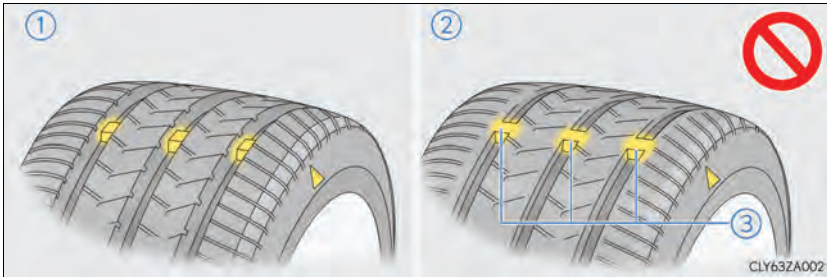

- ① Banda de rodagem nova
- ② Banda de rodagem desgastada
- ③ Indicador de desgaste da banda de rodagem

A localização dos indicadores de desgaste da banda de rodagem é mostrada por uma marca "TWI" ou "Δ", etc., moldadas na parede lateral de cada pneu.

Substitua os pneus se os indicadores de desgaste da banda de rodagem estiverem mostrando o pneu.

## Rodízio dos pneus

Faça o rodízio dos pneus na ordem indicada.

Para equalizar o desgaste dos pneus e ajudar a prolongar a vida útil dos pneus, a Lexus recomenda que o rodízio dos pneus seja feito aproximadamente nos seguintes intervalos:

Modelos AWD: A cada 5.000 km

Não se esqueça de inicializar o sistema de advertência de pressão dos pneus após efetuar o rodízio.

(veículos com sistema de advertência de pressão dos pneus)

- ▶ Veículos com pneu reserva compacto

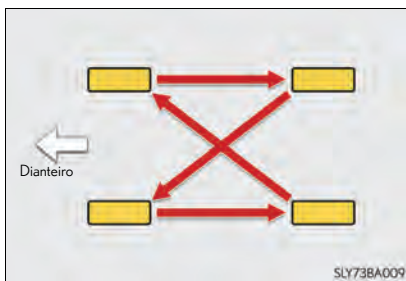

- ▶ Veículos com pneu reserva de tamanho integral

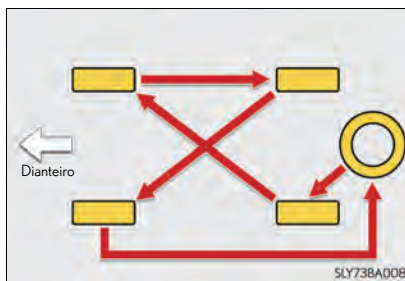

### Sistema de advertência de pressão dos pneus (se equipado)

O seu veículo está equipado com um sistema de advertência de pressão dos pneus, que utiliza válvulas e transmissores de advertência de pressão dos pneus para detectar baixa pressão de inflagem dos pneus antes que surjam problemas sérios.

- I Se a pressão de um pneu cair abaixo de um nível predeterminado, o motorista será alertado por uma luz de advertência. (→P. 457)
- I A pressão do pneu detectada pelo sistema de advertência de pressão dos pneus pode ser apresentada no visor multifunção. (se equipado)



#### U Instalação das válvulas e transmissores de advertência de pressão dos pneus

Ao substituir pneus ou rodas, será necessário substituir também as válvulas e os transmissores de advertência de pressão dos pneus.

Ao instalar novas válvulas e transmissores de advertência de pressão dos pneus, novos códigos de ID deverão ser registrados no computador de advertência de pressão dos pneus e o sistema de advertência de pressão dos pneus deverá ser inicializado. Providencie para que os códigos de ID da válvula e do transmissor de advertência de pressão dos pneus sejam registrados pela Concessionária Autorizada Lexus. (→P. 410)

#### U Inicialização do sistema de advertência de pressão dos pneus

- n O sistema de advertência de pressão dos pneus deve ser inicializada nas seguintes circunstâncias:
  - I Ao alterar a pressão de inflagem dos pneus
  - I Quando houver uma alteração na pressão de inflagem dos pneus ao mudar a velocidade de percurso ou o peso da carga.
  - I Ao fazer o rodízio dos pneus
  - I Ao trocar o pneu.

Quando o sistema de advertência de pressão dos pneus for inicializado, a pressão de inflagem atual será ajustada como a pressão de referência.

### n Como inicializar o sistema de advertência de pressão dos pneus

- 1 Estacione o veículo em um local seguro e desligue o botão de partida.

A inicialização não pode ser realizada enquanto o veículo estiver em movimento.



- 2 Ajuste a pressão de inflagem dos pneus ao nível especificado para pneu frio. (→P. 501)

Certifique-se de ajustar a pressão ao nível de inflagem especificado para pneu frio. O sistema de advertência de pressão dos pneus funcionará com base nesse nível de pressão.

- 3 Coloque o botão de partida no modo ON (Ligado).

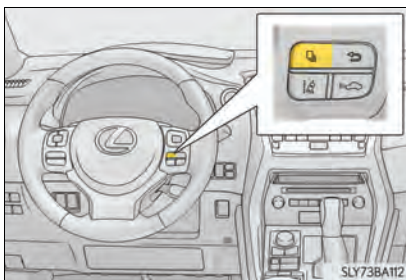
- 4 Pressione  do interruptor de controle do medidor.



- 5 Pressione < ou > do interruptor de controle do medidor, selecione , e, em seguida, pressione .



- 6 Pressione ▲ ou ▼ do interruptor de controle do medidor, selecione a tela "TPMS" e, em seguida, pressione e segure o botão .

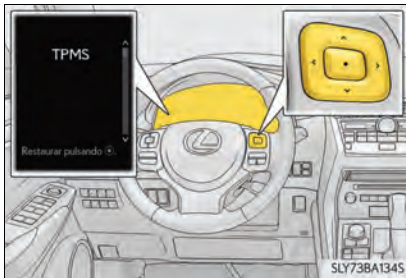

- 7 Uma mensagem e um indicador serão exibidos pelo visor multifunção, e a inicialização será concluída.

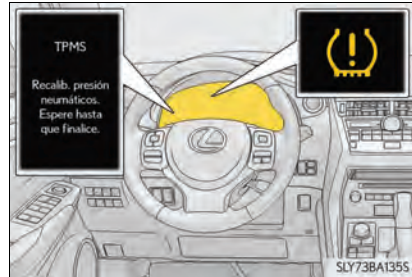

## U Registrar códigos de ID

A válvula e o transmissor de advertência de pressão dos pneus estão equipados com um código de ID exclusivo. Quando substituir a válvula e o transmissor de advertência de pressão dos pneus, será necessário registrar o código de ID. Providencie para que o código de ID seja registrado pela Concessionária Autorizada Lexus.

### n Ao substituir os pneus do veículo

Os pneus deverão ser substituídos se:

- I Os indicadores de desgaste da banda de rodagem estão mostrando o pneu.
- I Se houver danos nos pneus como cortes, separações ou rachaduras suficientemente profundas para expor a lona do pneu, e dilatação indicando dano interno.
- I Um pneu esvazia repetidamente ou não permite o reparo adequado devido ao tamanho ou localização de um corte ou outros danos

Em caso de dúvida, consulte uma Concessionária Autorizada Lexus.

### n Substituição de pneus e rodas

Se o código de ID da válvula e do transmissor de advertência de pressão dos pneus não for registrado, o sistema de advertência de pressão dos pneus não funcionará adequadamente. Após conduzir durante cerca de 20 minutos, a luz de advertência de pressão dos pneus piscará por 1 minutos e permanecerá acesa para indicar uma irregularidade no funcionamento do sistema.

### n Vida útil dos pneus

Qualquer pneu com mais de 6 anos deverá ser verificado por um técnico qualificado, mesmo que tenha sido raramente usado ou não haja danos evidentes.

### n Verificações de rotina da pressão de inflagem

O sistema de advertência de pressão dos pneus não substitui as verificações de rotina da pressão de inflagem dos pneus. Certifique-se de verificar a pressão de inflagem dos pneus como parte da rotina de verificações diárias do veículo.

### n Inicialização do sistema de advertência de pressão dos pneus

Inicialize o sistema com a pressão de inflagem dos pneus ajustada ao nível especificado.



**n Situações em que o sistema de advertência de pressão dos pneus pode não funcionar adequadamente**

- | Nos casos abaixo, o sistema de advertência de pressão dos pneus poderá não funcionar corretamente.
  - Se forem utilizadas rodas não genuínas da Lexus.
  - Se um pneu tiver sido substituído por outro não que não seja um pneu OE (Equipamento Original).
  - Se um pneu tiver sido substituído por outro que não seja do tamanho especificado.
  - Se for instalado um suporte auxiliar para pneu furado.
  - Se a tonalidade do vidro afetar os sinais de ondas de rádio
  - Se a pressão de inflagem dos pneus estiver extremamente mais alta do que o nível especificado.
  - Se for utilizada uma roda sem válvula de advertência de pressão do pneu e transmissor.
  - Se o código de ID da válvula e do transmissor de advertência de pressão dos pneus não for registrado na ECU respectiva.
- | O desempenho poderá ser afetado nas condições abaixo.
  - Proximidade de uma torre de TV, subestação de energia elétrica, posto de gasolina, estação de rádio, painéis eletrônicos de mídia grandes, aeroporto ou outra instalação que gere fortes ondas de rádio ou ruídos elétricos.
  - Proximidade de rádio portátil, telefone celular, telefone sem fio ou outros dispositivos de comunicação sem fio
- | Quando o veículo estiver estacionado, o tempo necessário para o início ou cancelamento da advertência poderá ser prolongado.
- | Quando a pressão de inflagem do pneu diminuir rapidamente, por exemplo, se um pneu tiver furado, a advertência poderá não funcionar.

**n A operação de inicialização**

- | Certifique-se de inicializar após efetuar o ajuste da pressão de inflagem do pneu. Além disso, certifique-se de que os pneus estejam frios antes de realizar a inicialização ou a regulagem da pressão de inflagem do pneu.
- | Se o botão de partida tiver sido desligado acidentalmente durante a inicialização, não será necessário reiniciar novamente a inicialização, visto que a inicialização reiniciará automaticamente quando o botão de partida for colocado no modo IGNIÇÃO LIGADA a próxima vez.
- | Se a inicialização for reiniciada acidentalmente quando não for necessária, ajuste a pressão de inflagem dos pneus ao nível especificado quando os pneus estiverem frios, e realize novamente a inicialização.

**n Desempenho de advertência do sistema de advertência de pressão dos pneus**

A advertência do sistema de advertência de pressão dos pneus mudará de acordo com as condições em que foi inicializada. Por esse motivo, o sistema moderá emitir uma advertência mesmo se a pressão do pneu não chegar a um nível suficientemente baixo ou se a pressão for maior do que a pressão ajustada na inicialização do sistema.

**n No caso de falha na inicialização do sistema de advertência de pressão dos pneus**

A inicialização pode ser concluída em alguns minutos. No entanto, nos casos abaixo, os ajustes não foram registrados e o sistema não funcionará adequadamente. Se tentativas repetidas para registrar a pressão de inflagem do pneu não obtiverem êxito, providencie a inspeção do veículo por uma Concessionária Autorizada Lexus.

- | Pressione e segure o interruptor de reinicialização de advertência de pressão dos pneus até que a luz de advertência pisque lentamente 3 vezes.
- | Após realizar o procedimento de inicialização, a luz de advertência de pressão dos pneus pisca durante 1 minuto e permanece acesa após conduzir o veículo durante 10 minutos.

## n Certificação do sistema de advertência de pressão dos pneus

A "DECLARAÇÃO de CONFORMIDADE" (DoC) mais recente está disponível em:

Endereço DoC: <http://www.pacific-ind.co.jp/eng/products/car/tpms/doc/>

**CE 0891**

Hereby, PACIFIC INDUSTRIAL CO.,LTD., declares that this PMV-C210 is in compliance with the essential requirements and other relevant provisions of Directive 1999/5/EC.
PACIFIC INDUSTRIAL CO.,LTD. vakuuttaa täten että PMV-C210 tyyppinen laite on direktiivin 1999/5/EY oleellisten vaatimusten ja sitä koskevien direktiivin muiden ehtojen mukainen.
Hierbij verklaart PACIFIC INDUSTRIAL CO.,LTD. dat het toestel PMV-C210 in overeenstemming is met de essentiële eisen en de andere relevante bepalingen van richtlijn 1999/5/EG.
Par la présente PACIFIC INDUSTRIAL CO.,LTD. déclare que l'appareil PMV-C210 est conforme aux exigences essentielles et aux autres dispositions pertinentes de la directive 1999/5/CE.
Härmed intygar PACIFIC INDUSTRIAL CO.,LTD. att denna PMV-C210 står i överensstämmelse med de väsentliga egenskapskrav och övriga relevanta bestämmelser som framgår av direktiv 1999/5/EG.
Undertegnede PACIFIC INDUSTRIAL CO.,LTD. erklærer herved, at følgende udstyr PMV-C210 overholder de væsentlige krav og øvrige relevante krav i direktiv 1999/5/EF.
Hiermit erklärt PACIFIC INDUSTRIAL CO.,LTD., dass sich das Gerät PMV-C210 in Übereinstimmung mit den grundlegenden Anforderungen und den übrigen einschlägigen Bestimmungen der Richtlinie 1999/5/EG befindet.
ΜΕ ΤΗΝ ΠΑΡΟΥΣΑ PACIFIC INDUSTRIAL CO.,LTD. ΔΗΛΩΝΕΙ ΟΤΙ PMV-C210 ΣΥΜΜΟΡΦΩΝΕΤΑΙ ΠΡΟΣ ΤΙΣ ΟΥΣΙΩΔΕΙΣ ΑΠΑΙΤΗΣΕΙΣ ΚΑΙ ΤΙΣ ΛΟΙΠΕΣ ΣΧΕΤΙΚΕΣ ΔΙΑΤΑΞΕΙΣ ΤΗΣ ΟΔΗΓΙΑΣ 1999/5/ΕΚ.
Con la presente PACIFIC INDUSTRIAL CO.,LTD. dichiara che questo PMV-C210 è conforme ai requisiti essenziali ed alle altre disposizioni pertinenti stabilite dalla direttiva 1999/5/CE.
Por medio de la presente PACIFIC INDUSTRIAL CO.,LTD. declara que el PMV-C210 cumple con los requisitos esenciales y cualesquiera otras disposiciones aplicables o exigibles de la Directiva 1999/5/CE.
PACIFIC INDUSTRIAL CO.,LTD. declara que este PMV-C210 está conforme com os requisitos essenciais e outras disposições da Directiva 1999/5/CE.
Hawnhekk, PACIFIC INDUSTRIAL CO.,LTD., jiddikjara li dan PMV-C210 jikkonforma mal-ftigijiet essenzjali u ma provvedimenti oħrajn relevanti li hemm fid-Direttiva 1999/5/EC.
Käesolevaga kinnitab PACIFIC INDUSTRIAL CO.,LTD. seadme PMV-C210 vastavust direktiivi 1999/5/EÜ pohinõuetele ja nimetatud direktiivist tulenevatele teistele asjakohastele sätetele.
Alulírott, PACIFIC INDUSTRIAL CO.,LTD. nyilatkozom, hogy a PMV-C210 megfelel a vonatkozó alapvető követelményeknek és az 1999/5/EC irányelv egyéb előírásainak.
PACIFIC INDUSTRIAL CO.,LTD. týmto vyhlasuje, že PMV-C210 spĺňa základné požiadavky a všetky príslušné ustanovenia Smernice 1999/5/ES.

PACIFIC INDUSTRIAL CO.,LTD. tímto prohlašuje, že tento PMV-C210 je ve shodě se základními požadavky a dalšími příslušnými ustanoveními směrnice 1999/5/ES.
PACIFIC INDUSTRIAL CO.,LTD. izjavlja, da je ta PMV-C210 v skladu z bistvenimi zahtevami in ostalimi relevantnimi določili direktive 1999/5/ES.
Šiuo PACIFIC INDUSTRIAL CO.,LTD. deklaruoja, kad šis PMV-C210 atitinka esminius reikalavimus ir kitas 1999/5/EB Direktyvos nuostatas.
Ar šio PACIFIC INDUSTRIAL CO.,LTD. deklarė, ka PMV-C210 atbilst Direktivos 1999/5/EK būtiskajam prasibam un citem ar to saistitajiem noteikumiem.
Niniejszym PACIFIC INDUSTRIAL CO.,LTD. oświadcza, że PMV-C210 jest zgodny z zasadniczymi wymogami oraz pozostaje w zgodzie z innymi postanowieniami Dyrektywy 1999/5/EC.
Hér með lýsir PACIFIC INDUSTRIAL CO.,LTD. yfir því að PMV-C210 er í samræmi við grunnkröfur og aðrar kröfur, sem gerðar eru í tilskipun 1999/5/EG.
PACIFIC INDUSTRIAL CO.,LTD. erklærer herved at utstyret PMV-C210 er i samsvar med de grundlæggende krav og øvrige relevante krav i direktiv 1999/5/EF.
С настояще то, PACIFIC INDUSTRIAL CO.,LTD. декларира, че PMV-C210 е в съответствие със съществениите изисквания и другите приложими разпоредби на Директива 1999/5/ЕС.
Prin prezenta, PACIFIC INDUSTRIAL CO.,LTD., declară că aparatul PMV-C210 este în conformitate cu cerințele esențiale și cu alte prevederi pertinente ale Directivei 1999/5/CE.
Ovím , PACIFIC INDUSTRIAL CO.,LTD., izjavjuje da ovaj PMV-C210 je usklađen sa bitnim zahtjevima i drugim relevantnim odredbama Direktive 1999/5/EC.
Ovím, PACIFIC INDUSTRIAL CO.,LTD., deklaríše da je PMV-C210 u skladu sa osnovnim zahtjevima i ostalim relevantnim odredbama Direktive 1999/5/EC.
Ovím PACIFIC INDUSTRIAL CO.,LTD., izjavjuje da je PMV-C210 u skladu s bitnim zahtjevima i drugim relevantnim odredbama Direktive 1999/5/EC.
Me ané tē kēsaġ, PACIFIC INDUSTRIAL CO., LTD., Deklaron se ky PMV-C210 ašhtā nē pərputħje me kerkasat themelore dhe dispozitat e tħera pərkatħse tħ direktivħs 1999/5/EC.

## ⚠️ ATENÇÃO

### n Ao inspecionar ou substituir os pneus

Observe as precauções abaixo para evitar acidentes.

A não observação poderá resultar em danos aos componentes do conjunto de tração, bem como características perigosas de manuseio, que poderão causar acidentes com ferimentos graves ou fatais.

- l Não instale pneus de fabricação, modelos ou padrão de banda de rodagem diferentes. Além disso, não instale pneus com desgaste de banda de rodagem diferentes.
- l Use somente pneus nas dimensões recomendadas pela Lexus.
- l Não instale pneus radiais, diagonais cintados ou diagonais, simultaneamente.
- l Não use pneus que tenham sido usados em outro veículo. Não use pneus se você não conhecer a condição de uso anterior.
- l Veículos com pneu reserva compacto: Não reboque se um pneu reserva compacto estiver instalado no veículo.

### n Ao inicializar o sistema de advertência de pressão dos pneus

Não inicialize a pressão de inflagem dos pneus sem antes ajustar a pressão de inflagem dos pneus ao nível especificado. Caso contrário, a luz de advertência de pressão dos pneus poderá não acender, mesmo que a pressão de inflagem esteja baixa, ou poderá acender quando a pressão de inflagem dos pneus estiver realmente normal.

### n Cuidados sobre a interferência com dispositivos eletrônicos (veículos com a função de exibição da pressão de inflagem dos pneus)

- l As pessoas portadoras de marca-passos, res-sincronizadores cardíacos ou desfibriladores cardíacos implantados deverão manter uma distância de 450 mm dos iniciadores do sistema de advertência de pressão dos pneus. As ondas de rádio podem afetar a operação destes dispositivos.
- l Antes de utilizar quaisquer dispositivos médicos elétricos que não sejam marca-passos, res-sincronizadores cardíacos ou desfibriladores cardíacos implantados, devem consultar o fabricante do dispositivo para obter informações sobre sua operação sob a influência de ondas de rádio. As ondas de rádio poderão exercer efeitos inesperados na operação de tais dispositivos médicos.

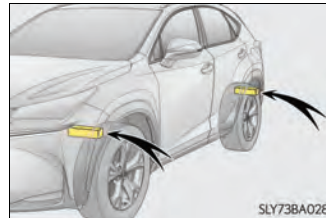

 NOTA**n Reparo ou substituição de pneus, rodas, válvulas de advertência de pressão dos pneus, transmissores e tampas de válvulas de pneus**

- I Ao remover ou instalar as rodas, os pneus ou a válvula e o transmissor de advertência de pressão dos pneus, entre em contato com a Concessionária Autorizada Lexus, já que a válvula e o transmissor de advertência de pressão dos pneus podem ser danificados se não forem manuseados corretamente.
- I Certifique-se de instalar as tampas de válvulas dos pneus. Se as tampas de válvulas dos pneus não forem instaladas, poderá ocorrer infiltração de água nas válvulas de advertência de pressão dos pneus e estas poderiam ficar presas.
- I Não use tampas não especificadas ao substituir as tampas de válvulas dos pneus. A tampa poderá ficar presa.

**n Para evitar danos às válvulas de advertência de pressão dos pneus e transmissores**

Quando um pneu for reparado com vedantes líquidos, a válvula e o transmissor de advertência de pressão do pneu poderá não funcionar adequadamente. Se for utilizado um vedante líquido, entre em contato com a Concessionária Autorizada Lexus ou outra oficina de serviço qualificada assim que possível. Certifique-se de substituir a válvula e o transmissor de advertência de pressão do pneu ao substituir o pneu. (→P. 408, 420)

**n Dirigir em pistas não pavimentadas**

Esteja especialmente atento ao dirigir em pistas com superfícies não pavimentadas ou com buracos. Estas condições poderão causar perda de pressão de ar dos pneus, reduzindo a capacidade de aderência dos pneus. Além disso, dirigir em pistas não pavimentadas poderá danificar os pneus, bem como as rodas e a carroçaria do veículo.

**n Se a pressão de inflagem de cada pneu ficar baixa durante a condução**

Não continue a dirigir, pois os pneus e/ou as rodas poderão ser arruinados.

## Pressão de inflagem dos pneus

Mantenha a pressão de inflagem correta dos pneus. A pressão de inflagem dos pneus deverá ser verificada no mínimo mensalmente. Entretanto, a Lexus recomenda que a pressão seja verificada a cada 2 semanas. (→P. 501)

### n Efeitos da pressão de inflagem incorreta

Dirigir com pneus inflados incorretamente poderá resultar em:

- | Menor economia de combustível
- | Menos conforto ao dirigir e dirigibilidade insatisfatória
- | Menor vida útil do pneu devido a desgaste
- | Redução na segurança
- | Danos ao conjunto de tração

Se um pneu exigir inflagem frequente, providencie a inspeção em uma Concessionária Autorizada Lexus.

### n Instruções sobre a inspeção da pressão de inflagem

Ao verificar a pressão de inflagem, observe o seguinte:

- | Inspeccione somente quando os pneus estiverem frios.  
Se o veículo permaneceu estacionado por no mínimo 3 horas e não foi dirigido além de 1,5 km, a pressão de inflagem correta para pneu frio será obtida.
- | Sempre use um inflador de pressão de pneu.  
É difícil avaliar se um pneu está inflado adequadamente apenas com base na aparência.
- | É normal que a pressão de inflagem do pneu esteja maior após a condução, visto que calor é gerado nos pneus. Não reduza a pressão de inflagem do pneu após dirigir.
- | O peso dos passageiros e bagagem deverá ser considerado para que o veículo seja balanceado.

 **ATENÇÃO****n A inflagem correta é essencial para aumentar o desempenho dos pneus**

Mantenha os pneus inflados corretamente.

Se os pneus não estiverem inflados corretamente, as seguintes condições poderão ocorrer, podendo levar a um acidente, resultando em ferimentos graves ou morte:

- | Desgaste excessivo
- | Desgaste irregular
- | Dirigibilidade insatisfatória
- | Possibilidade de estouros resultantes de pneus superaquecidos.
- | Vazamento de ar entre o pneu e a roda
- | Deformação da roda e/ou danos ao pneu
- | Maior possibilidade de danos ao pneu durante a condução (devido a riscos na estrada, juntas de expansão, bordas agudas na estrada etc.)

 **NOTA****n Ao inspecionar e ajustar a pressão de inflagem dos pneus**

Reinstale as tampas das válvulas.

Se a tampa da válvula não for instalada, sujeira ou umidade poderão entrar na válvula e causar um vazamento de ar, resultando em redução da pressão de inflagem do pneu.



## Rodas

Substitua uma roda que esteja empenada, trincada ou excessivamente corroída. Caso contrário, o pneu poderá separar da roda ou causar perda de controle da dirigibilidade.

### Seleção de roda

Ao substituir as rodas, certifique-se de que sejam equivalentes às removidas em termos de capacidade de carga, diâmetro, largura do aro e inserção\*.

As rodas de reposição estão disponíveis na Concessionária Autorizada Lexus.

\*: Convencionalmente refere-se a “desvio axial”.

A Lexus não recomenda usar:

- I Rodas de tipos ou dimensões diferentes
- I Rodas usadas
- I Rodas empenadas que foram recuperadas

### Precauções quanto às rodas de alumínio

- I Use somente as porcas de rodas e chaves de rodas Lexus, projetadas para uso em rodas de alumínio.
- I Ao fazer o rodízio, reparar ou trocar os pneus, verifique se as porcas das rodas continuam apertadas após dirigir 1.600 km.
- I Use somente pesos de balanceamento genuínos Lexus ou equivalentes e um martelo de plástico ou borracha ao fazer o balanceamento das rodas.

#### n Ao substituir as rodas (veículos com sistema de advertência de pressão dos pneus)

As rodas do seu veículo estão equipadas com transmissores e válvulas de advertência de pressão dos pneus, que permitem que o sistema de advertência de pressão dos pneus possa fornecer uma advertência antecipada de uma perda na pressão de inflagem dos pneus. Sempre que as rodas forem substituídas, será necessário instalar também os transmissores e as válvulas de advertência de pressão dos pneus. (→P. 408, 420)

 **ATENÇÃO****n Ao substituir as rodas**

- I Não use rodas de tamanhos diferentes daquelas recomendadas no Manual do Proprietário, pois isso resultará em perda do controle de manuseio.
- I Nunca use uma câmara de ar interna em uma roda com vazamento e projetada para pneu sem câmara. Isto poderá resultar em acidente, causando ferimentos graves ou fatais.

**n É proibido o uso de rodas defeituosas**

Não use rodas trincadas ou reformadas. Isso pode causar vazamento de ar do pneu durante a condução, possivelmente resultando em acidente.

 **NOTA****n Substituição de válvulas de advertência de pressão dos pneus e transmissores (veículos com sistema de advertência de pressão dos pneus)**

- I Visto que o reparo ou a substituição do pneu poderá afetar os transmissores e válvulas de advertência de pressão dos pneus, certifique-se de providenciar a manutenção dos pneus na Concessionária Autorizada Lexus ou outro oficina de serviço qualificada. Além disso, adquira transmissores e válvulas de advertência de pressão dos pneus na Concessionária Autorizada Lexus.
- I Use somente rodas genuínas Lexus no seu veículo. Os transmissores e válvulas de advertência de pressão dos pneus podem não funcionar corretamente com rodas não originais.

## Filtro do ar condicionado

O filtro do ar condicionado deverá ser limpo ou trocado regularmente para manter a eficiência do ar condicionado.

### Método de remoção

- 1 Desligue o botão de partida.
- 2 Abra o porta-luvas. Deslize o amortecedor para retirá-lo.

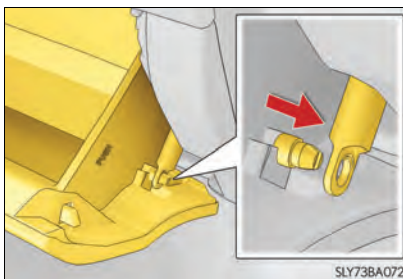

- 3 Empurre o porta-luvas no exterior do veículo para desconectar as garras. Em seguida, retire o porta-luvas e desconecte as garras inferiores.

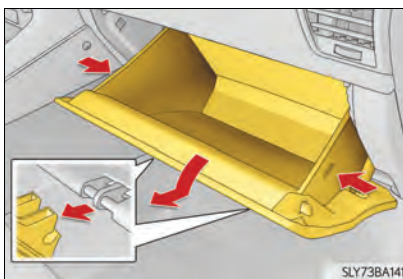

- 4 Remova a tampa do filtro.

► Lado esquerdo

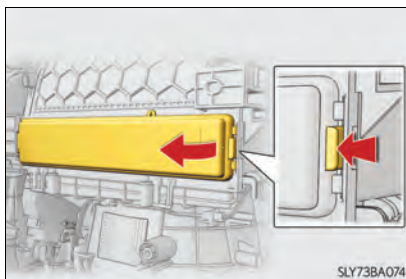

► Lado esquerdo

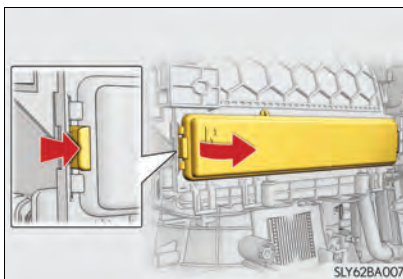

- 5 Remova o filtro do ar condicionado e substitua-o por um novo.

As marcas "UP" mostradas no filtro devem ser indicando para cima.

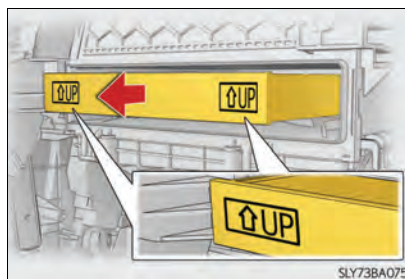

n **Intervalo de troca**

Inspeção e substitua o filtro do ar condicionado de acordo com o programa de manutenção. Em áreas com poeira ou fluxo pesado de tráfego, poderá ser necessário menor intervalo de troca.

n **Se o fluxo de ar dos difusores diminuir drasticamente**

O filtro poderá estar obstruído. Verifique o filtro e substitua-o se necessário.

 **NOTA**

n **Para evitar danos ao sistema**

Ao usar o sistema de ar condicionado, certifique-se de que um filtro esteja sempre instalado.

## Bateria da chave eletrônica

Substitua a bateria por outra nova caso esteja descarregada.

### Os itens abaixo serão necessários:

- I Chave de fenda
- I Bateria de lítio CR2032

### Substituição da bateria

► Tipo A

**1** Remova a chave mecânica.

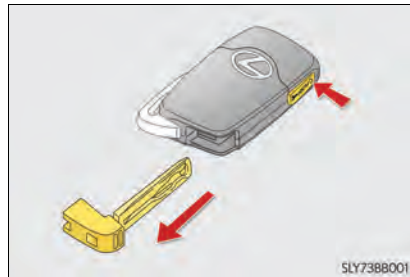

**2** Remova a tampa.

Para evitar danos à chave, cubra a ponta da chave de fenda de lâmina chata com uma fita.

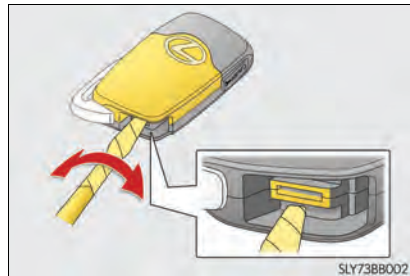

**3** Remova a tampa da bateria.

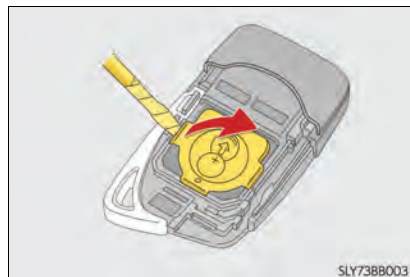

- 4** Remova a bateria descarregada.

Introduza uma bateria nova mantendo o terminal "+" voltado para cima.



► Tipo B

- 1** Remova a chave mecânica.



- 2** Remova a tampa.

Para evitar danos à chave, cubra a ponta da chave de fenda com uma fita.

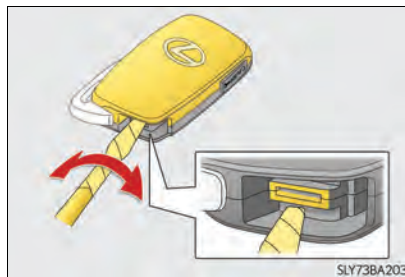

- 3** Remova a bateria descarregada.

Introduza uma bateria nova mantendo o terminal "+" voltado para cima.



**n Use uma bateria de lítio CR2032**

- | As baterias podem ser adquiridas na Concessionária Autorizada Lexus, lojas de utensílios elétricos ou revendedores de câmeras fotográficas.
- | Substitua somente usando o mesmo tipo ou equivalente recomendado pelo fabricante.
- | Descarte as baterias usadas conforme a legislação local.

**n Quando for necessário substituir a bateria do cartão-chave (se equipado)**

A bateria do cartão-chave está disponível somente na Concessionária Autorizada Lexus que pode substituí-la para você.

**n Quando a bateria da chave eletrônica estiver descarregada**

Poderá haver os sintomas abaixo:

- | O sistema inteligente de entrada e partida e o controle remoto não funcionarão adequadamente.
- | O alcance operacional será reduzido.

**⚠ ATENÇÃO****n Baterias e outras peças removidas**

Estes componentes são pequenos e se ingeridos por crianças poderão causar asfixia. Mantenha distante de crianças. A não observação poderá resultar em ferimentos graves ou fatais.

**⚠ NOTA****n Para operação normal após substituição da bateria**

Observe as precauções abaixo para evitar acidentes:

- | Sempre trabalhe com as mãos secas.  
A umidade poderá causar oxidação da bateria.
- | Não toque nem move outro componente no interior do controle remoto.
- | Não dobre os terminais da bateria.

## Verificação e substituição de fusíveis

Se algum componente elétrico não funcionar, poderá haver algum fusível queimado. Se isto acontecer, verifique e substitua os fusíveis conforme necessário.

**1** Desligue o botão de partida.

**2** Abra a tampa da caixa de fusíveis.

▶ Compartimento do motor: caixa de fusíveis tipo A



Pressione a guia para dentro e levante a tampa para retirá-la.

▶ Compartimento do motor: caixa de fusíveis tipo B

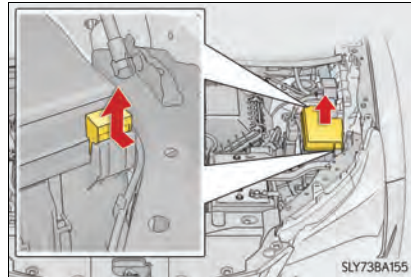

Pressione a guia para dentro e levante a tampa para retirá-la.

▶ Painel de instrumentos do lado esquerdo

Remova a tampa.

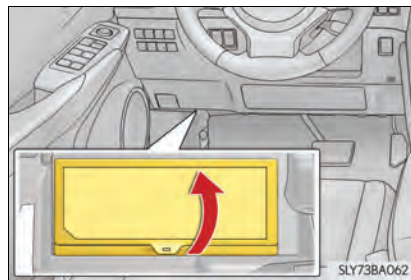



**3** Remova o fusível.

Somente a caixa de fusíveis tipo A pode ser removida com um extrator.

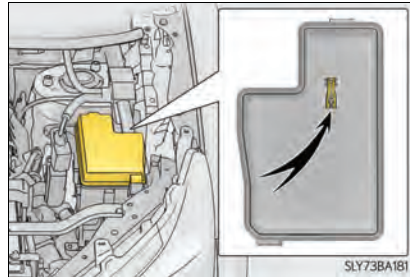
**4** Verifique se o fusível está queimado.

- ① Fusível normal
- ② Fusível queimado

Substitua o fusível queimado por um novo de amperagem nominal apropriada. A amperagem nominal poderá ser encontrada na tampa da caixa de fusíveis.

## ▶ Tipo A

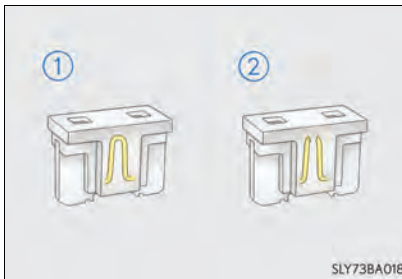

## ▶ Tipo B

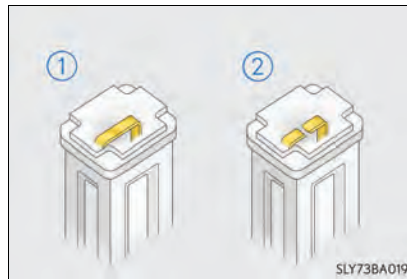

## ▶ Tipo C

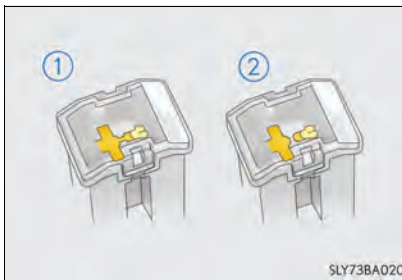

## ▶ Tipo D

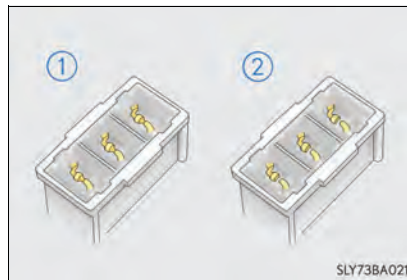

**n Após a troca do fusível**

- | Se as luzes não acenderem após a troca do fusível, poderá ser necessário trocar uma lâmpada. (→P. 429)
- | Se o fusível substituído queimar novamente, solicite a inspeção do veículo em uma Concessionária Autorizada Lexus.

**n Se houver sobrecarga em um circuito**

Os fusíveis foram projetados para queimar antes que o chicote elétrico seja danificado.

**n Ao substituir as lâmpadas**

A Lexus recomenda o uso de produtos genuínos Lexus projetados para este veículo. Como algumas lâmpadas são conectadas a circuitos projetados para impedir sobrecarga, peças não genuínas ou não projetadas para este veículo podem ser inúteis.

**ATENÇÃO****n Para evitar desativações de sistema e incêndio no veículo**

Observe as precauções abaixo.

A não observação poderá causar danos ao veículo, e possivelmente um incêndio ou ferimentos.

- | Nunca use um fusível com potência nominal (em watts) superior à indicada, nem use qualquer outro objeto para substituir um fusível.
- | Sempre use um fusível genuíno Lexus.  
Jamais substitua um fusível usando fio elétrico, mesmo que temporariamente.
- | Não modifique os fusíveis ou as caixas de fusíveis.

**NOTA****n Antes de substituir os fusíveis**

Solicite a identificação da causa da sobrecarga elétrica e o respectivo reparo em uma Concessionária Autorizada Lexus assim que possível.

## Lâmpadas

Você mesmo poderá substituir as lâmpadas abaixo. O nível de dificuldade na substituição varia conforme a lâmpada. Como há perigo de danos aos componentes, recomendamos que a substituição seja realizada pela Concessionária Autorizada Lexus.

### Preparando a substituição de uma lâmpada

Verifique a potência (watts) da lâmpada a ser substituída. (→P. 501)

### Remoção da tampa do compartimento do motor

→P. 393

### Cancelar o sistema da tampa traseira elétrica

→P. 138

### Posições das lâmpadas

n Dianteiras

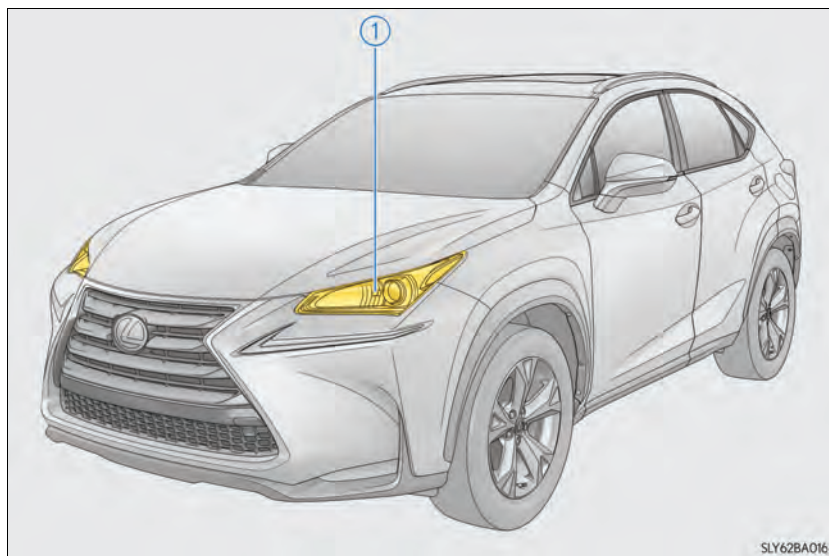

① Farol alto (faróis de halogênio)

## n Traseiras

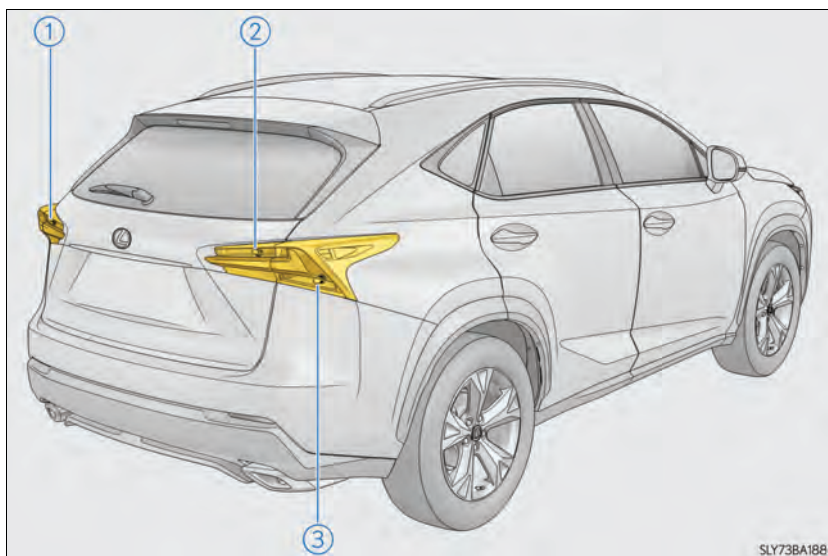

① Luz de ré

② Luz dos sinalizadores de direção traseiros

## Substituição de lâmpadas

n farol alto (faróis de halogênio)

► Somente para o lado direito:

- 1 Remova o parafuso e mova a abertura de abastecimento de fluido do lavador.

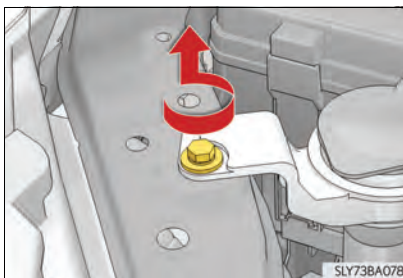

No caso de dificuldades para se trabalhar, remova a abertura de abastecimento do fluido do lavador.

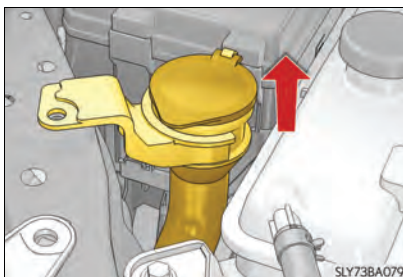

- 2 Gire a tampa no sentido anti-horário e remova-a.

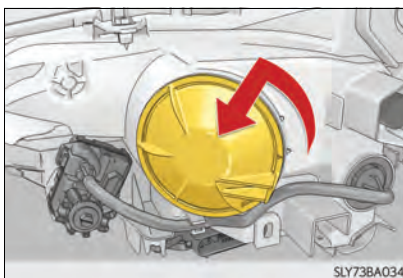

- 3 Gire a base da lâmpada no sentido anti-horário.

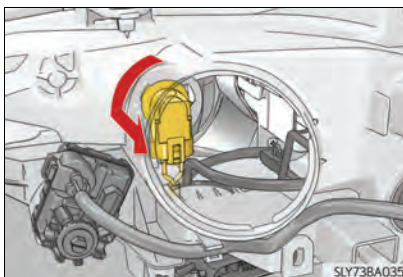

- 4 Desconecte o conector puxando a liberação da trava.

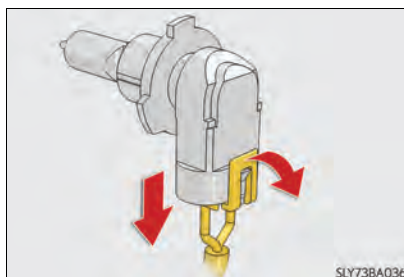

- 5 Confirme se o anel de vedação da tampa não saiu.  
Se o anel de vedação da tampa sair, fixado na posição correta.

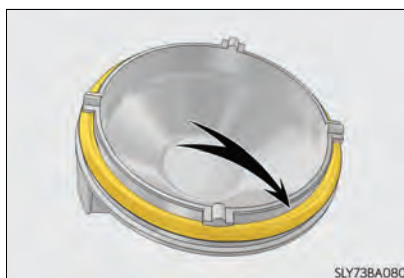

- 6 Substitua a lâmpada e ajuste o conector.

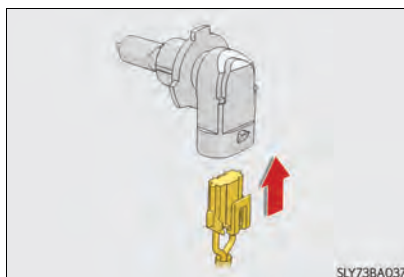

**7** Instale a base da lâmpada.

Alinhe as 3 guias da lâmpada com os encaixes, e introduza-a. Gire a base da lâmpada no sentido horário para ajustar.

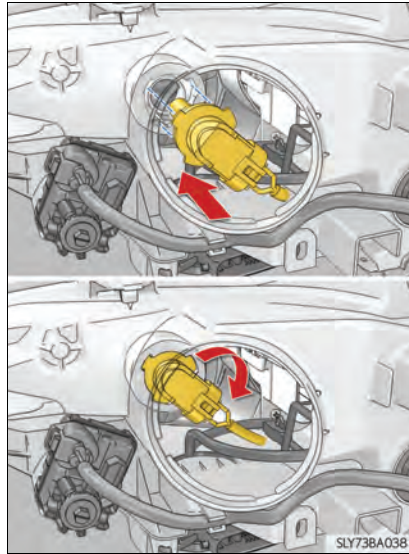
**8** Confirmação da instalação da base da lâmpada.

Balance cuidadosamente a base da lâmpada para verificar se não está solta, acenda o farol alto e confirme visualmente se não há dispersão de luz através da montagem.

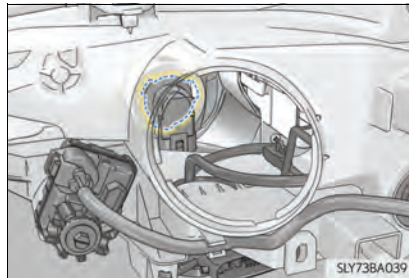
**9** Instale a tampa e gire-a em sentido horário.

Alinhe o ▲ da tampa com a marca de posicionamento na unidade da luz, e insira e gire-a.

Há uma marca de posicionamento no lado externo da unidade da luz.

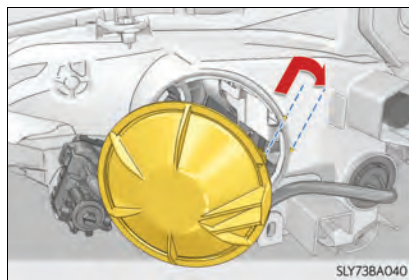



- 10** Ao remover a abertura de abastecimento do fluido do lavador: Instale a abertura de abastecimento do fluido do lavador.

Alinhe a marca do reservatório com a posição da abertura do fluido do lavador.

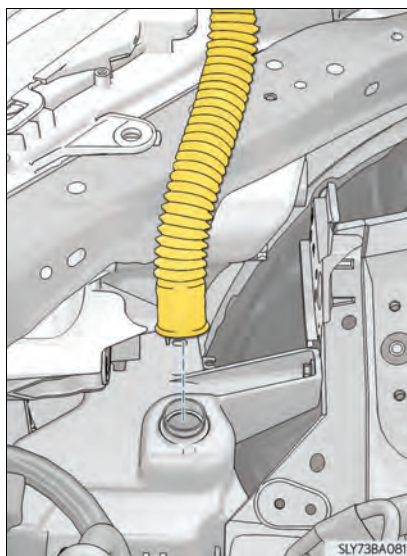

- 11** Fixe a abertura de abastecimento do fluido do lavador.

- ① Alinhe a posição da guia e instale a abertura de abastecimento de fluido do lavador.
- ② Aperte o parafuso.

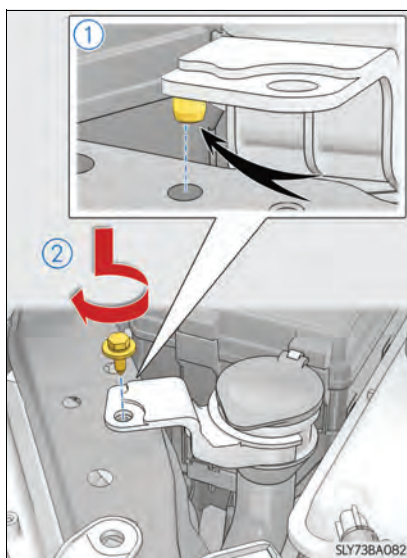



## n Luzes sinalizadoras de direção traseiras

- 1 Abra a tampa traseira e coloque fita protetora ao redor da unidade da luz. (Use fita de cobertura. Não use fita adesiva, pois as fitas adesivas podem deixar marcas.)

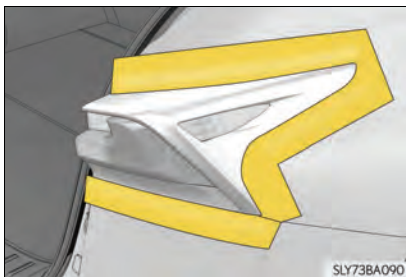

- 2 Remova a tampa.

Por motivos de segurança, recomenda-se envolver a ponta da chave de fenda com um pano etc., para evitar riscos no veículo.

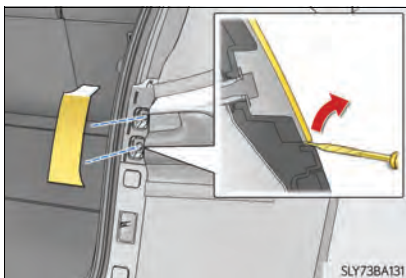

- 3 Remova os 2 parafusos.

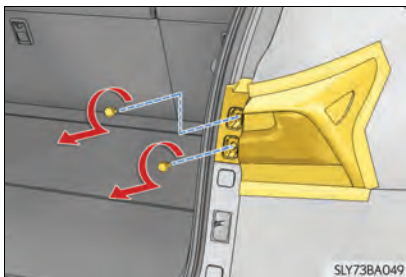

- 4** Remova a unidade da luz.
- 1 Fixe 2 pedaços longos de fita de cobertura e dobre o excesso na metade.
  - 2 Segure a seção da metade dobrada, puxe em direção à parte traseira da lente e remova.

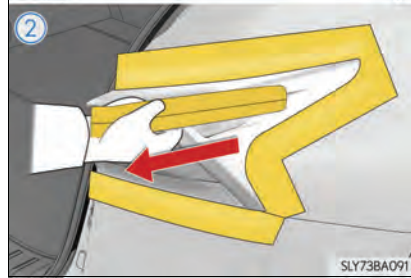
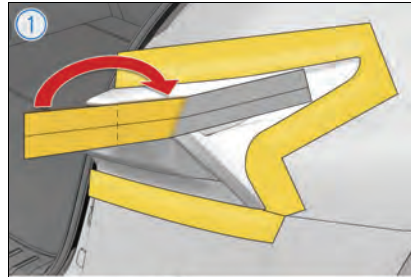

- 5** Gire a base da lâmpada no sentido anti-horário.

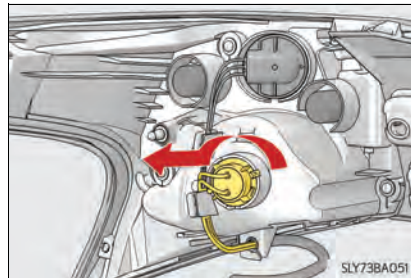

- 6** Remova a lâmpada.

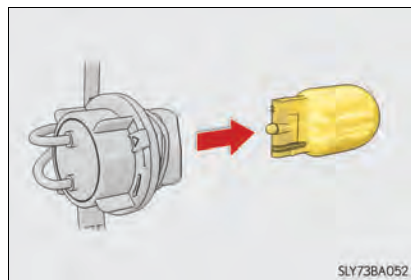

- 7 Substitua a lâmpada.

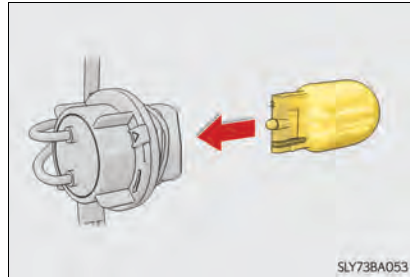

- 8 Gire no sentido horário e fixe a base da lâmpada.

Confirme que o cabo está fixado na guia.

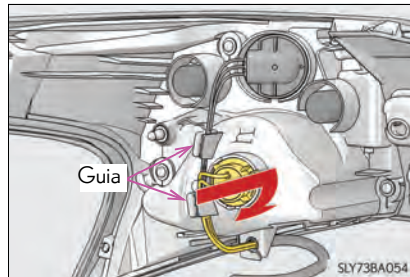

- 9 Fixe a unidade da luz.

- 1 Alinhe a unidade da luz com as 2 guias no para-choque traseiro.
- 2 Pressionando A, empurre a unidade da luz para frente.

Confirme que o anel isolante encaixa-se no furo de instalação do parafuso na unidade da luz.

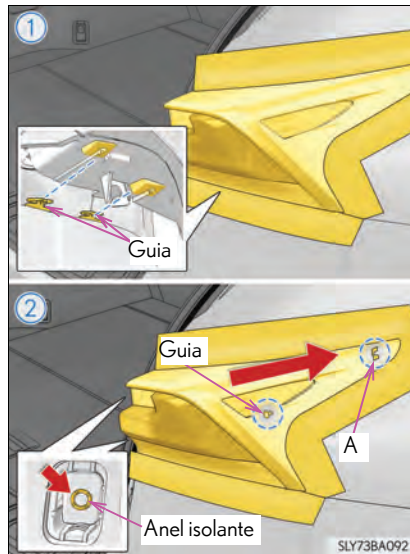

- 10** Instale os 2 parafusos.

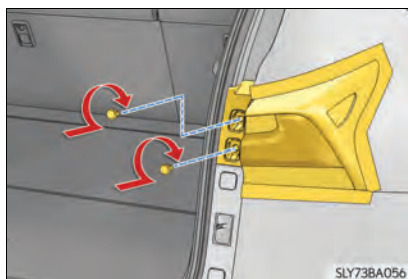

- 11** Instale a tampa.

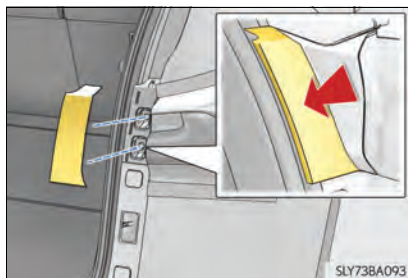

#### n Luz de ré

- 1** Abra a tampa traseira e remova a cobertura.

Faça pressão para baixo no entalhe da cobertura remova a cobertura.

Por motivos de segurança, recomenda-se envolver a ponta da chave de fenda com um pano etc., para evitar riscos no veículo.

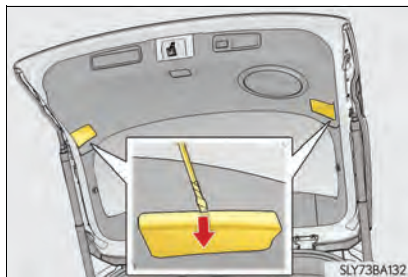

- 2** Gire a base da lâmpada no sentido anti-horário.

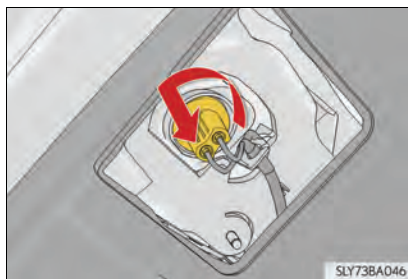

- 3** Remova a lâmpada.

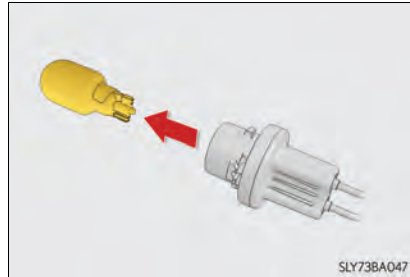

- 4** Substitua a lâmpada e instale a base da lâmpada.

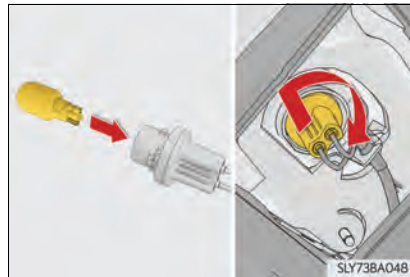

- 5** Instale a cobertura da tampa traseira.  
Alinhe as 2 guias na cobertura e instale-a.

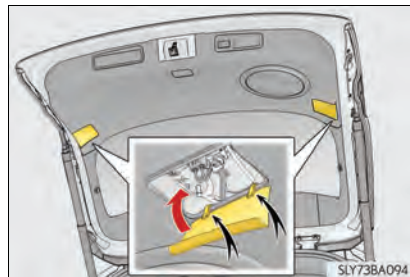

### n Substituição das lâmpadas abaixo

Se algumas das lâmpadas listadas abaixo queimar, providencie a troca em uma Concessionária Autorizada Lexus.

- I Farol baixo
- I Farol alto (tipo LED)
- I Sinalizadores de direção dianteiros
- I Luzes diurnas e luzes de posição dianteiras
- I Faróis de neblina (se equipado)
- I Luzes de direção (se equipado)
- I Lanternas de neblina (se equipado)
- I Sinalizadores de direção laterais
- I Luzes de freio
- I Lanternas traseiras
- I Luz de freio elevada
- I Luzes da placa de licença
- I Luzes externas para os pés

### n Após a substituição das lâmpadas

Depois de remover a tampa do compartimento do motor, recoloca-a na posição original com os grampos.

- ① Inserir
- ② Pressionar



### n Luzes de LED

O farol baixo, farol alto (tipo LED), as luzes sinalizadoras de direção dianteiras, luzes diurnas, lanternas dianteiras, os faróis de neblina (se equipados), as luzes de direção (se equipado), as luzes de neblina traseiras (se equipado), luzes sinalizadoras de direção laterais, luzes de freio, lanternas traseiras, luzes da placa de licença e as luzes externas para os pés consistem em vários LEDs. Se algum LED queimar, providencie a troca da lâmpada em uma Concessionária Autorizada Lexus.

### n Condensação interna nas lentes

Formação de condensação temporária no interior das lentes dos faróis não significa impropriedade. Nas situações abaixo, entre em contato com a Concessionária Autorizada Lexus para obter mais informações:

- I Gotas grandes de água são formadas no interior das lentes.
- I Depósito de água no interior dos faróis.

### n Ao substituir as lâmpadas

→P. 428

**⚠ ATENÇÃO****n Substituição de lâmpadas**

- | Certifique-se de desligar o motor e apagar as luzes. Não tente substituir a lâmpada imediatamente após apagar os faróis. As lâmpadas estarão muito quentes e poderão causar queimaduras.
- | Não toque o vidro da lâmpada com as mãos desprotegidas. Quando for inevitável segurar a parte de vidro da lâmpada, utilize e segure com um tecido limpo e seco para evitar que umidade e oleosidade entrem em contato com a lâmpada. E, também, se a lâmpada estiver riscada ou cair, poderá explodir ou trincar.
- | Instale as lâmpadas e todos os componentes usados para fixá-las. A não observação poderá resultar em danos por aquecimento, fogo, ou entrada de água na unidade do farol. Isto poderá danificar os faróis ou causar condensação nas lentes.
- | Não tente reparar ou desmontar quaisquer lâmpadas, conectores, circuitos elétricos ou componentes. Isso poderá resultar em ferimentos graves ou fatais devido a choque elétrico.

**n Para evitar danos ou incêndio**

- | Certifique-se de que as lâmpadas estejam devidamente assentadas e travadas.
- | Verifique a potência nominal em watts da lâmpada antes da instalação para evitar danos por aquecimento.





**7-1. Informações essenciais**

Sinalizadores de emergência....	444
Se for necessário parar o veículo em uma emergência .....	445

**7-2. Medidas a serem tomadas em caso de emergência**

Se houver necessidade de rebocar o veículo .....	446
Se você achar que algo está errado.....	452
Sistema de desligamento da bomba de combustível .....	453
Se a luz de advertência acender ou o alarme de advertência soar.....	454
Se uma mensagem de advertência for apresentada .....	461
Se um pneu estiver furado .....	464
Se não houver partida do motor .....	477
Se não for possível mudar a alavanca de mudança de marchas da posição P.....	479
Se a chave eletrônica não funcionar corretamente .....	480
Se a bateria do veículo estiver descarregada .....	484
Em caso de superaquecimento do veículo .....	487
Se o veículo ficar atolado .....	490
Extintor de incêndio.....	492

## Sinalizadores de emergência

Utilize os sinalizadores de emergência para alertar os outros motoristas caso seja necessário parar o veículo na pista devido a falha, etc.

Pressione o interruptor.

Todas as luzes sinalizadoras de direção piscarão. Para desativá-las, pressione novamente o interruptor.

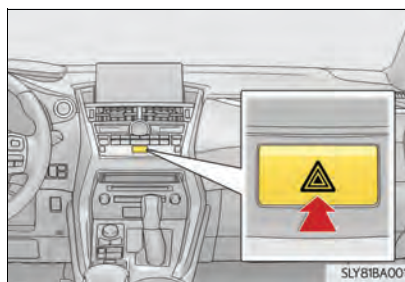

### n Sinalizadores de emergência

Se os sinalizadores de emergência ficarem ativados durante um longo período quando o motor não estiver funcionando, a bateria poderá descarregar.

## Se for necessário parar o veículo em uma emergência

Apenas em uma emergência, como por exemplo, se for impossível parar o veículo da maneira convencional, pare o veículo de acordo com o procedimento abaixo:

- 1 Pressione constante e firmemente o pedal de freio com ambos os pés.  
Não bombeie o pedal de freio repetidamente, pois isto aumentará o esforço necessário para diminuir a velocidade do veículo.
- 2 Posicione a alavanca de mudança de marchas em N.
  - ▶ Caso a alavanca de mudança de marchas esteja posicionada em N
- 3 Após reduzir a velocidade, pare o veículo em um local seguro fora da pista.
- 4 Desligue o motor.
  - ▶ Se não for possível mover a alavanca de mudança de marchas para a posição N
- 3 Mantenha o pedal de freio pressionado com ambos os pés para que a velocidade do veículo seja reduzida o máximo possível.
- 4 Para desligar o motor, pressione e mantenha pressionado o botão de partida por 2 segundos ou mais, ou pressione-o brevemente por 3 vezes ou mais consecutivamente.



- 5 Pare o veículo em um local seguro fora da estrada.

### ATENÇÃO

#### n Caso seja necessário desligar o motor com o veículo em movimento

A assistência do volante de direção não estará disponível, fazendo com que o volante de direção fique mais pesado que o normal para esterçá-lo. Desacelere o máximo possível antes de desligar o motor.

## Se houver necessidade de rebocar o veículo

Se houver necessidade de rebocar o veículo, recomendamos que o procedimento seja feito pelo serviço Lexus Total Assistance\*.

Use um sistema de corrente de segurança em toda operação de rebocamento e observe toda legislação federal/estadual e local.

Se rebocar o veículo com um caminhão tipo plataforma de levantamento, use um carrinho de reboque. (→P. 447, 450)

\*: Consulte as condições no capítulo Lexus Total Assistance, no início deste manual.

## Situações em que é necessário contatar as Concessionárias Autorizadas da Marca Lexus antes de rebocar o veículo

O que segue poderá evidenciar problema na transmissão. Antes de rebocar o veículo, entre em contato com a Concessionária Autorizada Lexus ou um serviço de reboque comercial. (→P. 450)

- I O motor está funcionando, mas o veículo não se movimenta.
- I O veículo produz ruídos anormais.

## Rebocamento com um caminhão tipo guincho

Para evitar danos à carroçaria, não faça o rebocamento com um caminhão tipo guincho.



**Rebocamento com plataforma de levantamento**

- ▶ Pela extremidade dianteira (Modelos AWD)
- ▶ Pela extremidade traseira



Use um carrinho de reboque sob as rodas traseiras.

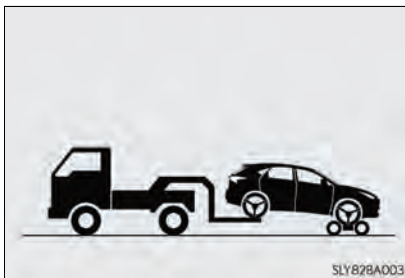

Use um carrinho de reboque sob as rodas dianteiras.

### Uso de um caminhão com plataforma

Se for transportado por um caminhão com plataforma, o seu veículo Lexus deverá ser amarrado nos pontos indicados na ilustração.

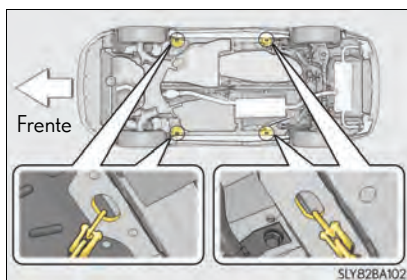

Se forem usadas correntes ou cabos para amarrar o veículo, os ângulos sombreados em preto deverão ser de 45°.

Não aperte excessivamente as amarrações caso contrário o veículo poderá ser danificado.

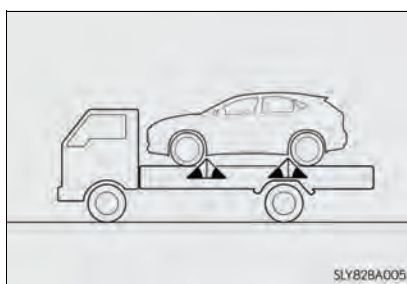

### Rebocamento de emergência

Se, em uma emergência, não houver disponibilidade de um caminhão de reboque, o veículo poderá ser rebocado temporariamente usando cabos ou correntes fixados aos olhais de rebocamento de emergência. Isso só deverá ser feito em pistas pavimentadas durante percursos de no máximo 80 km em velocidade de até 30km/h.

O motorista deverá estar no veículo para esterçar e acionar os freios. As rodas do veículo, conjunto de tração, eixos, direção e freios devem estar em boas condições.

### Procedimento de rebocamento de emergência

- 1** Retire o olhal de rebocamento. (→P. 464)

- 2** Remova a tampa do olhal de rebocamento com uma chave de fenda de lâmina plana.

Para proteger a carroçaria, coloque um pano entre a chave de fenda e a carroçaria como mostrado na ilustração.

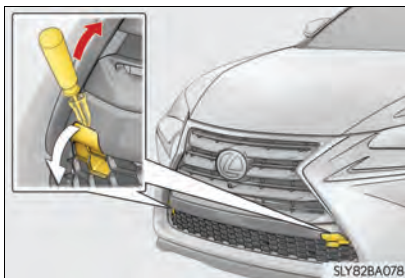

- 3** Introduza o olhal de rebocamento no orifício e aperte parcialmente com a mão.

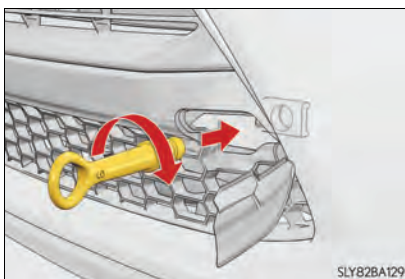

- 4** Aperte firmemente o olhal de rebocamento usando uma chave de roda\* ou uma barra de metal rígida.

\*: Se uma chave de roda não estiver disponível no veículo, a chave de roda poderá ser adquirida na Concessionária Autorizada Lexus.

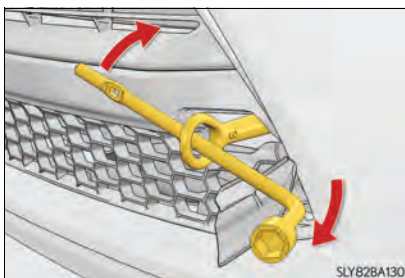

- 5** Fixe firmemente um cabo ou uma corrente ao olhal de reboque.

Tenha cuidado para não danificar a carroçaria do veículo.

- 6** Entre no veículo a ser rebocado e ligue o motor.

Se o motor não der partida, coloque o botão de partida no modo ON (Ligado).

- 7** Coloque a alavanca de mudança de marchas em N e libere o freio de estacionamento.

Quando não for possível mover a alavanca de mudança de marchas: →P. 479

**n Durante o rebocamento**

Se o motor não estiver funcionando, a assistência para os freios e a direção não irão funcionar, dificultando o esterçamento e a frenagem.

**n Chave de roda**

Veículos com uma chave de roda: A chave de roda está instalada no compartimento de bagagem. (→P. 464)

Veículos sem uma chave de roda: A chave de roda pode ser adquirida na Concessionária Autorizada Lexus.

**⚠ ATENÇÃO**

Observe as precauções abaixo.

A não observação poderá resultar em ferimentos graves ou fatais.

**n Ao rebocar o veículo**

- ▶ Certifique-se de transportar o veículo com todas as quatro rodas levantadas do chão. Se o veículo for rebocado com os pneus no chão, a árvore de transmissão ou os componentes relacionados poderão ser danificados, o veículo poderá desprender-se do caminhão.





 **ATENÇÃO**

Observe as precauções abaixo.

A não observação poderá resultar em ferimentos graves ou fatais.

**n Durante o rebocamento**

! Ao rebocar usando cabos ou correntes, evite partidas repentinas, etc., que colocam esforço excessivo nos olhais, cabos ou correntes de rebocamento. Os olhais, cabos ou correntes de rebocamento podem ser danificados, fragmentos quebrados poderão atingir as pessoas e causar danos graves.

! Não desligue o botão de partida.

É possível que o volante de direção trave e não possa ser operado.

**n Instalação do olhal de rebocamento no veículo**

Certifique-se de que o olhal de rebocamento esteja instalado firmemente.

Se não estiver instalado firmemente, o olhal de rebocamento poderá se soltar durante o rebocamento.

 **NOTA****n Para evitar danos ao veículo ao rebocá-lo utilizando um caminhão com plataforma de levantamento das rodas**

! Não reboque o veículo pelas rodas traseiras enquanto o botão de partida estiver desligado, pois o mecanismo de travamento da direção não é forte o bastante para manter as rodas dianteiras em linha reta.

! Ao erguer o veículo, assegure-se de que haja folga o bastante para o rebocamento na extremidade oposta do veículo levantado. Sem a folga adequada, o veículo poderá ser danificado durante o procedimento de reboque.

**n Para evitar danos ao veículo ao rebocá-lo com um caminhão do tipo guincho**

! Não reboque com um caminhão guincho, tanto pela parte traseira quanto pela parte dianteira.

**n Para evitar danos ao veículo durante o rebocamento de emergência**

! Não fixe cabos de segurança ou correntes aos componentes da suspensão.

## Se você achar que algo está errado

Se identificar algum dos sintomas abaixo, seu veículo provavelmente exigirá ajustes ou reparos. Contate uma Concessionária Autorizada Lexus assim que possível.

### Sintomas visíveis

- I Vazamentos de fluido sob o veículo  
(O gotejamento de água originado do ar condicionado após o uso é normal).
- I Pneus baixos ou desgaste irregular dos pneus
- I O ponteiro do indicador de temperatura do líquido de arrefecimento do motor indica continuamente acima do normal

### Sintomas audíveis

- I Alterações no ruído do escapamento
- I Rangido excessivo dos pneus nas curvas
- I Ruídos estranhos relacionados ao sistema da suspensão
- I Batidas ou outros ruídos relacionados ao motor

### Sintomas operacionais

- I Motor falhando, dando trancos ou funcionamento áspero
- I Perda considerável de potência
- I O veículo puxa fortemente para um lado ao aplicar os freios
- I O veículo puxa fortemente para um lado ao conduzir em uma estrada nivelada
- I Perda da efetividade dos freios, freios esponjosos, pedal quase toca o assoalho

## Sistema de desligamento da bomba de combustível

Para reduzir o risco de vazamento de combustível quando o motor morrer ou o airbag deflagrar após uma colisão, a bomba de combustível será desligada interrompendo a alimentação de combustível para o motor.

Observe o procedimento abaixo para nova partida do motor após a ativação do sistema.

- 1 Coloque o botão de partida no modo ACC (Acessórios) ou desligue-o.
- 2 Acione a partida do motor.

 NOTA

**n Antes da partida do motor**





Inspecione a pista sob o veículo.







Se houver vazamento excessivo de combustível na pista, o sistema de combustível estará danificado e deverá ser reparado. Não acione a partida do motor.







## Se uma luz de advertência acender ou se um alarme soar



Calmamente execute as ações abaixo se uma das luzes de advertência acender ou piscar. Se a luz acender ou piscar, mas a seguir se apagar, não indicará necessariamente uma impropriedade no sistema. Entretanto, se isto persistir, providencie a inspeção do veículo em uma Concessionária Autorizada Lexus.

### Listas de luzes de advertência e alarme de advertência

Luz de advertência	Luz de advertência/Detalhes/Ações
	<p><b>Luz de advertência do sistema de freio</b> Indica que:</p> <ul style="list-style-type: none"> <li>• O nível do fluido de freio está baixo; ou</li> <li>• O sistema de freios não está funcionando adequadamente</li> </ul> <p>→ <b>Pare imediatamente o veículo em um local seguro e contate uma Concessionária Autorizada Lexus. Continuar dirigindo poderá ser perigoso.</b></p>
 *1	<p><b>Luz de advertência do sistema de carga</b> Indica impropriedade no sistema de carga do veículo.</p> <p>→ <b>Pare imediatamente o veículo em um local seguro e contate uma Concessionária Autorizada Lexus. Continuar dirigindo poderá ser perigoso.</b></p>
 *1	<p><b>Luz de advertência de baixa pressão do óleo do motor (alarme de advertência)</b> Indica que a pressão do óleo do motor está baixa demais</p> <p>→ <b>Pare imediatamente o veículo em um local seguro e contate uma Concessionária Autorizada Lexus. Continuar dirigindo poderá ser perigoso.</b></p>
 *1	<p><b>Luz de advertência de alta temperatura do líquido de arrefecimento (alarme de advertência)</b> Indica que o motor está superaquecendo</p> <p>→ <b>Para imediatamente o veículo em um local seguro. Continuar dirigindo poderá ser perigoso. Método de manuseio (→P. 487)</b></p>
	<p><b>Luz de advertência do sistema de freio</b> Indica uma irregularidade no funcionamento do freio de estacionamento elétrico</p> <p>→ <b>Providencie imediatamente a inspeção do veículo em uma Concessionária Autorizada Lexus.</b></p>

Luz de advertência	Luz de advertência/Detalhes/Ações
	<p><b>Luz indicadora de falha</b> Indica uma impropriedade no:</p> <ul style="list-style-type: none"> <li>• Sistema de controle eletrônico do motor;</li> <li>• Sistema de controle eletrônico do acelerador; ou</li> <li>• Sistema de controle eletrônico da transmissão automática</li> </ul> <p>→ <b>Providencie imediatamente a inspeção do veículo em uma Concessionária Autorizada Lexus.</b></p>
	<p><b>Luz de advertência do sistema de airbag</b> Indica uma impropriedade no:</p> <ul style="list-style-type: none"> <li>• Sistema de airbag; ou</li> <li>• Sistema do pré-tensionador do cinto de segurança</li> </ul> <p>→ <b>Providencie imediatamente a inspeção do veículo em uma Concessionária Autorizada Lexus.</b></p>
	<p><b>Luz de advertência do sistema do ABS</b> Indica uma impropriedade no:</p> <ul style="list-style-type: none"> <li>• ABS; ou</li> <li>• Sistema de assistência de freio</li> </ul> <p>→ <b>Providencie imediatamente a inspeção do veículo em uma Concessionária Autorizada Lexus.</b></p>
 	<p><b>Luz de advertência do sistema de direção elétrica assistida (alarme de advertência)</b> Indica impropriedade no sistema EPS (Direção Elétrica Assistida)</p> <p>→ <b>Providencie imediatamente a inspeção do veículo em uma Concessionária Autorizada Lexus.</b></p>
 (Pisca) (Se equipado)	<p><b>Luz de advertência do PCS</b> Indica uma impropriedade no sistema de segurança pré-colisão</p> <p>A luz de advertência irá acender conforme segue, mesmo quando o sistema não apresentar impropriedade:</p> <ul style="list-style-type: none"> <li>• A luz acenderá quando os sistemas TRC e VSC forem desligados. (→P. 308)</li> <li>• A luz acenderá quando o sistema de segurança pré-colisão for desligado. (→P. 314)</li> <li>• A luz piscará quando o sistema não puder ser usado temporariamente.</li> </ul> <p>→ <b>Providencie imediatamente a inspeção do veículo em uma Concessionária Autorizada Lexus.</b></p>
	<p><b>Luz indicadora de patinação</b> Indica uma impropriedade no:</p> <ul style="list-style-type: none"> <li>• Sistema VSC;</li> <li>• Sistema TRC; ou</li> <li>• Sistema do controle de assistência de partida em aclives</li> </ul> <p>A luz piscará quando o sistema VSC ou TRC estiver em operação.</p> <p>→ <b>Providencie imediatamente a inspeção do veículo em uma Concessionária Autorizada Lexus.</b></p>

Luz de advertência	Luz de advertência/Detalhes/Ações
 <p>(Pisca)</p>	<p><b>Indicador de freio auxiliar acionado</b> Indica uma irregularidade no funcionamento do sistema de retenção do freio → <b>Providencie imediatamente a inspeção do veículo em uma Concessionária Autorizada Lexus.</b></p>
 <p>(Pisca)</p>	<p><b>Indicador do freio de estacionamento</b> É possível que o freio de estacionamento não esteja totalmente engatado ou liberado → <b>Acione o interruptor do freio de estacionamento uma vez novamente.</b> Essa luz acende quando o freio de estacionamento não está liberado. Se a luz se apagar depois que o freio de estacionamento estiver totalmente liberado, o sistema está funcionando normalmente.</p>
	<p><b>Luz de advertência de baixo nível de combustível</b> Indica que a quantidade de combustível restante é de aproximadamente 9 l ou menos → <b>Reabasteça o veículo.</b></p>
	<p><b>Luz de aviso do cinto de segurança do motorista e do passageiro dianteiro (alarme de advertência)*2</b> Aviso o motorista e/ou o passageiro no banco dianteiro para colocar os cintos de segurança → <b>Trave o cinto de segurança.</b> Se o banco dianteiro do passageiro estiver ocupado, o cinto de segurança do banco também precisará ser afivelado para que a luz de aviso (alarme de advertência) seja apagada.</p>
<p>*3</p>  <p>(Se equipado)</p>	<p><b>Luz de aviso do cinto de segurança dos passageiros traseiros (alarme de advertência)*2</b> Alerta os passageiros traseiros para colocar os cintos de segurança → <b>Trave o cinto de segurança.</b></p>
	<p><b>Luz de advertência principal</b> Um alarme irá soar e a luz de advertência irá acender ou piscar para indicar que o sistema de advertência principal detectou uma impropriedade. → <b>P. 461</b></p>

Luz de advertência	Luz de advertência/Detalhes/Ações
 <p>(Se equipado)</p>	<p><b>Luz de advertência de pressão dos pneus</b>  Quando a luz acender:  Baixa pressão de inflagem dos pneus como</p> <ul style="list-style-type: none"> <li>• Causas naturais (→P. 459)</li> <li>• Pneu furado (→P. 464)</li> </ul> <p>→ <b>Ajuste a pressão de inflagem dos pneus no nível especificado.</b>  <b>A luz se apagará após alguns minutos. Caso a luz não se apague, mesmo que a pressão de inflagem tenha sido ajustada, providencie a inspeção do sistema pela Concessionária Autorizada Lexus.</b></p> <p>Quando a luz acender após piscar durante 1 minuto:  Irregularidade no funcionamento do sistema de advertência de pressão (→P. 459)</p> <p>→ <b>Providencie a inspeção do sistema pela Concessionária Autorizada Lexus.</b></p>
 <p>*1</p>	<p><b>Luz de advertência do Sistema de Neutralização do Freio/Controle de Partida-Condução</b>  Indica que:</p> <ul style="list-style-type: none"> <li>• O Sistema de Neutralização do Freio está funcionando;</li> <li>• O Sistema de Neutralização do Freio não está funcionando adequadamente (com alarme de advertência);</li> <li>• O sistema de Partida-Condução está funcionando (com alarme de advertência); ou</li> <li>• O Controle de Partida-Condução não está funcionando adequadamente (com alarme de advertência)</li> </ul> <p>→ <b>Siga as instruções apresentadas no visor multifunção.</b></p>

\*1: Essa luz acende no visor multifunção.

\*2: Alarme de advertência do cinto de segurança:

O alarme de advertência do cinto de segurança do motorista soa para alertar o motorista que o cinto de segurança não está travado. Logo que o botão de partida for colocado no modo ON (Ligado), o alarme soará durante 6 segundos. Se o veículo atingir uma velocidade de 20 km/h, o alarme soará uma vez. Se o cinto de segurança ainda estiver destravado após 24 segundos, o alarme soará de modo intermitente durante 10 segundos. Em seguida, se o cinto de segurança ainda não estiver travado, o alarme soará em tonalidade diferente por mais 20 segundos.

O alarme de advertência do cinto de segurança do passageiro soa para alertar o passageiro que o cinto de segurança não está travado. O alarme soa uma vez se o veículo atingir a velocidade de 20 km/h. Se o cinto de segurança ainda estiver destravado após 24 segundos, o alarme soará de modo intermitente durante 10 segundos. Em seguida, se o cinto de segurança ainda não estiver travado, o alarme soará em tonalidade diferente por mais 20 segundos.

\*3: Essa luz acende no painel central.

---

**n Sensor de detecção do passageiro da frente, aviso de uso do cinto de segurança e alarme de advertência**

l Se houver bagagem no banco do passageiro dianteiro, o sensor de detecção do passageiro dianteiro poderá fazer a luz de advertência piscar e o alarme soar, mesmo que não haja passageiro no banco.

l Se uma almofada for colocada no banco, o sensor poderá não detectar o passageiro, e a luz de advertência poderá não funcionar corretamente.

**n Luz de advertência do sistema de direção elétrica assistida (alarme de advertência)**

Quando a tensão da bateria for insuficiente, ou a tensão cair temporariamente, a luz de advertência do sistema de direção elétrica assistida poderá acender e o alarme de advertência poderá soar.

**n Se a luz indicadora de falha acender durante a condução**

A luz indicadora de falha acenderá se o tanque de combustível estiver totalmente vazio. Se o reservatório de combustível estiver vazio, reabasteça o veículo imediatamente. A luz indicadora de falha irá apagar após várias partidas/desligamentos.

Se a luz indicadora de falha não se apagar, entre em contato com uma Concessionária Autorizada Lexus assim que possível.

**n Quando a luz de advertência de pressão dos pneus acender (veículos com sistema de advertência de pressão dos pneus)**

Inspeção a aparência do pneu para confirmar que o pneu não está furado.

Se o pneu estiver furado: →P. 464

Se o pneu não estiver furado:

Depois que a temperatura do pneu estiver suficientemente baixa, execute o procedimento a seguir.

l Verifique a pressão de inflagem e ajuste ao nível adequado.

l Se a luz de advertência não se apagar mesmo após vários minutos, verifique se a pressão de inflagem do pneu está no nível especificado e inicie o procedimento de partida. (→P. 409)



A luz de advertência acenderá novamente se as operações acima forem realizadas sem que antes a temperatura do pneu tenha abaixado o suficiente.

**n A luz de advertência de pressão dos pneus poderá acender devido a causas naturais (veículo com sistema de advertência de pressão dos pneus)**

A luz de advertência de pressão dos pneus poderá acender devido a causas naturais, como vazamentos de ar e mudanças na pressão de inflagem do pneu causadas pela temperatura. Nesse caso, o ajuste da pressão de inflagem apagará a luz de advertência (após alguns minutos).

**n Quando um pneu for substituído pelo pneu reserva**

Veículos com pneu reserva compacto: O pneu reserva compacto não está equipado com válvula de advertência de pressão do pneu e transmissor. Se um pneu furar, a luz de advertência de pressão do pneu não se apagará, mesmo que o pneu furado tenha sido substituído pelo pneu reserva. Substitua o pneu reserva pelo pneu reparado e ajuste a pressão de inflagem do pneu. A luz de advertência de pressão do pneu se apagará após alguns minutos.

Veículos com pneu reserva de tamanho integral: O pneu reserva também está equipado com uma válvula e transmissor de advertência de pressão do pneu. A luz de advertência de pressão do pneu acenderá se a pressão de inflagem do pneu reserva estiver baixa. Se um pneu furar, a luz de advertência de pressão do pneu não se apagará, mesmo que o pneu furado tenha sido substituído pelo pneu reserva. Substitua o pneu reserva pelo pneu reparado e ajuste a pressão de inflagem do pneu. A luz de advertência de pressão do pneu se apagará após alguns minutos.

**n Condições na quais o sistema de advertência de pressão dos pneus poderá não funcionar adequadamente (veículos com sistema de advertência de pressão dos pneus)**

→P. 411

**n Se a luz de advertência de pressão dos pneus acender-se com frequência após piscar durante 1 minuto (veículos com sistema de advertência de pressão dos pneus)**

Se a luz de advertência de pressão dos pneus acender-se com frequência após piscar durante 1 minuto, com o botão de partida no modo ON (Ligado), providencie a verificação pela Concessionária Autorizada Lexus.

**n Alarme de advertência**

Em alguns casos, o alarme poderá não ser ouvido devido a um local barulhento ou ao som do áudio.

**n Alarme de advertência de velocidade (se equipado)**

O alarme irá soar quando a velocidade do veículo atingir ou ultrapassar 120 km/h. Neste momento, uma mensagem de advertência será apresentada no visor multifunção.

 **ATENÇÃO**

- n Se as luzes do sistema de freio e do ABS permanecerem acesas**  
Pare imediatamente o veículo em um local seguro e entre em contato com a Concessionária Autorizada Lexus. O veículo se tornará extremamente instável durante a frenagem e o sistema ABS poderá falhar, causando um acidente resultando em ferimentos sérios ou fatais.
- n Quando a luz de advertência do sistema de direção elétrica assistida acender**  
Quando a luz acender na cor amarela, a assistência na direção elétrica está limitada. Quando a luz acender na cor vermelha, a assistência na direção elétrica foi perdida e o manuseio do volante de direção torna-se extremamente pesado. Quando o volante de direção tornar-se mais pesado que o normal, segure-o firmemente e manuseie usando mais força que o habitual.
- n Se a luz de advertência de pressão dos pneus acender (veículos com sistema de advertência de pressão dos pneus)**  
Certifique-se de observar as precauções abaixo. A não observação poderá causar a perda de controle do veículo, resultando em ferimentos graves ou fatais.
- I** Pare o veículo em um local seguro assim que possível. Ajuste imediatamente a pressão de inflagem do pneu.
  - I** Se a luz de advertência de pressão dos pneus acender mesmo após ter efetuado o ajuste da pressão de inflagem, é provável que o pneu tenha furado. Verifique os pneus. Se um pneu estiver furado, troque-o pelo pneu reserva e providencie o reparo do pneu reserva pela Concessionária Autorizada Lexus mais próxima.
  - I** Evite manobras e frenagens bruscas. Se houver deterioração dos pneus do veículo, você poderá perder o controle do volante de direção e dos freios.
- n É um pneu estourar ou ocorrer vazamento súbito de ar (veículos com sistema de advertência de pressão dos pneus)**  
O sistema de advertência de pressão dos pneus poderá não ser ativado imediatamente.

 **NOTA**

- n Para garantir o funcionamento adequado do sistema de advertência de pressão dos pneus (veículos com sistema de advertência de pressão dos pneus)**  
Não instale pneus com especificações ou marcas diferentes, pois o sistema de advertência de pressão dos pneus poderá não funcionar adequadamente.

## Se uma mensagem de emergência for exibida

O visor multifunção apresenta advertências de falhas no sistema, operações realizadas de forma incorreta e mensagens que indicam a necessidade de manutenção. Quando uma mensagem for apresentada, execute o procedimento de correção adequado à mensagem.

### ① Luz de advertência principal

A luz de advertência principal também se acenderá ou piscará quando uma mensagem estiver sendo apresentada no visor multifunção.

### ② Visor multifunção

### ③ Método de Manuseio

Siga as instruções da mensagem no visor multifunção.

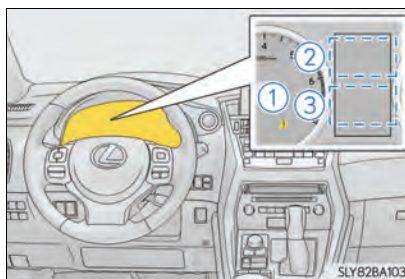

Se qualquer uma das mensagens de advertência for exibida novamente após ter executado as ações abaixo, entre em contato com a Concessionária Autorizada Lexus.

## Mensagens e advertências

As luzes de advertência e os alarmes de advertência funcionam como descrito abaixo, dependendo do conteúdo da mensagem. Se a mensagem indicar a necessidade de inspeção por uma concessionária, providencie imediatamente a inspeção do veículo pela Concessionária Autorizada Lexus.

	Luz de advertência do sistema	Alarme de advertência*	Advertência
Acende	—	Soa	Indica uma situação importante, como quando há uma irregularidade no funcionamento de um sistema relacionado à condução ou que poderá haver perigo se o procedimento de correção não for realizado
—	Acende ou pisca	Soa	Indica uma situação importante, como quando o sistema apresentado no visor multifunção pode não estar funcionando adequadamente

	Luz de advertência do sistema	Alarme de advertência*	Advertência
Pisca	—	Soa	Indica uma situação, como quando poderá resultar em perigo ou danos ao veículo
Acende	—	Não soa	Indica uma condição, como uma irregularidade no funcionamento de componentes elétricos, a condição dos mesmos, ou a necessidade de manutenção
Pisca	—	Não soa	Indica uma situação, como quando uma operação foi realizada de forma incorreta ou indica como realizar uma operação de forma correta

\*: Um alarme soará na primeira vez que a mensagem for apresentada no visor multifunção.

#### n Luzes de advertência do sistema

A luz de advertência principal não acende ou pisca nos casos abaixo. Em vez disso, uma luz de advertência do sistema separada acenderá juntamente com uma mensagem apresentada no visor multifunção.

- l Irregularidade no funcionamento do sistema ABS  
A luz de advertência do sistema ABS acende. (→P. 455)
- l Irregularidade no funcionamento do sistema de carga  
A luz de advertência do sistema de carga acende (→P. 454)

#### n Se a mensagem “Shift to P Before Exiting Vehicle” (Mude para P antes de Sair do Veículo) for mostrada

A mensagem será exibida quando a porta do motorista for aberta sem DESLIGAR o botão de partida, com a alavanca de mudança de marchas em qualquer posição, exceto P. Posicione a alavanca de mudança de marchas em P.

#### n Se a mensagem “Oil Maintenance Required Soon” (Manutenção do Óleo Necessária em Breve) for mostrada

Indica que a troca do óleo do motor está programada. (O indicador não funcionará corretamente, a menos que os dados de manutenção do óleo tenham sido zerados.) Verifique e troque o óleo do motor, se necessário. Após a trocar o óleo do motor, o sistema de troca de óleo deverá ser zerado. (→P. 396)

#### n Se a mensagem “Oil Maintenance Required” (Manutenção do Óleo Necessária) for apresentada

Indica que o óleo do motor deve ser trocado. (Após trocar o óleo do motor, os dados de manutenção do óleo devem ser zerados.) Verifique e troque o óleo do motor e o filtro de óleo na Concessionária Autorizada Lexus. Após trocar o óleo do motor, o sistema de troca de óleo deverá ser zerado. (→P. 396)

- n **Se a mensagem “See Owner’s Manual” (Consulte o Manual do Proprietário) for apresentada**
- l Se as mensagens abaixo forem mostradas, siga as instruções, em conformidade.
    - “Engine Coolant Temp High” (Alta Temperatura do Fluido de Arrefecimento do Motor) (→P. 487)
  - l Se as mensagens abaixo forem mostradas, poderá existir uma irregularidade no funcionamento.

Providencie imediatamente a inspeção do veículo na Concessionária Autorizada Lexus.

    - “Braking Power Low” (Baixa Potência de Frenagem)
    - “Smart Entry & Start System Malfunction” (Impropriedade no Sistema Inteligente de Entrada e Partida)
  - l Se as mensagens abaixo forem mostradas, poderá existir uma irregularidade no funcionamento.

Pare imediatamente o veículo em um local seguro e contate uma Concessionária Autorizada Lexus. Continuar dirigindo poderá ser perigoso.

    - “Low Oil Pressure” (Baixa Pressão do Óleo)
    - “Charging System Malfunction” (Impropriedade no Sistema de Carga)
    - “Transmission Fluid Temp High” (Alta Temperatura do Fluido da Transmissão)
- n **Alarme de advertência**  
→P. 459

 **NOTA**

- n **A mensagem “High Power Consumption Partial Limit On AC/Heater Operation” (Elevado Consumo de Energia, Limite Parcial da Operação do AC/Aquecedor Ligado)**

Há uma possível irregularidade no funcionamento relacionada ao sistema de carga ou a bateria pode estar se deteriorando. Providencie a inspeção do veículo em uma Concessionária Autorizada Lexus.

## Se um pneu estiver furado

O seu veículo está equipado com um pneu reserva. O pneu furado pode ser substituído pelo pneu reserva. Para obter detalhes sobre os pneus: →P. 406

### ⚠ ATENÇÃO

#### n Se um pneu estiver furado

Não continue dirigindo com um pneu furado. Conduzir o veículo mesmo em uma pequena distância com um pneu furado poderá danificar o pneu e a roda, resultando em danos irreversíveis, que poderiam resultar em um acidente.

## Antes de levantar o veículo

- I Pare o veículo em uma superfície firme e plana.
- I Aplique o freio de estacionamento.
- I Posicione a alavanca de mudança de marchas em P.
- I Desligue o motor.
- I Ligue os sinalizadores de emergência. (→P. 444)

## Localização do pneu de reserva, macaco, ferramentas e triângulo de sinalização\*

- ▶ Veículos com pneu reserva compacto

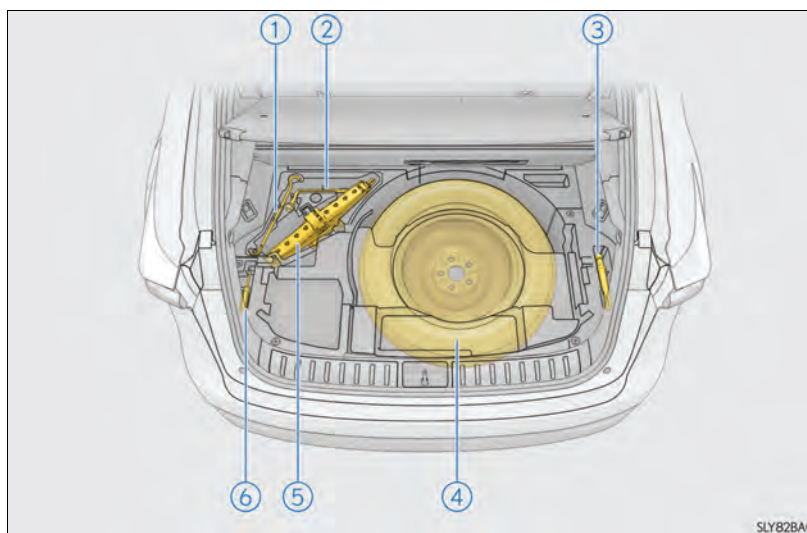

## ▶ Veículos com pneu reserva de tamanho integral

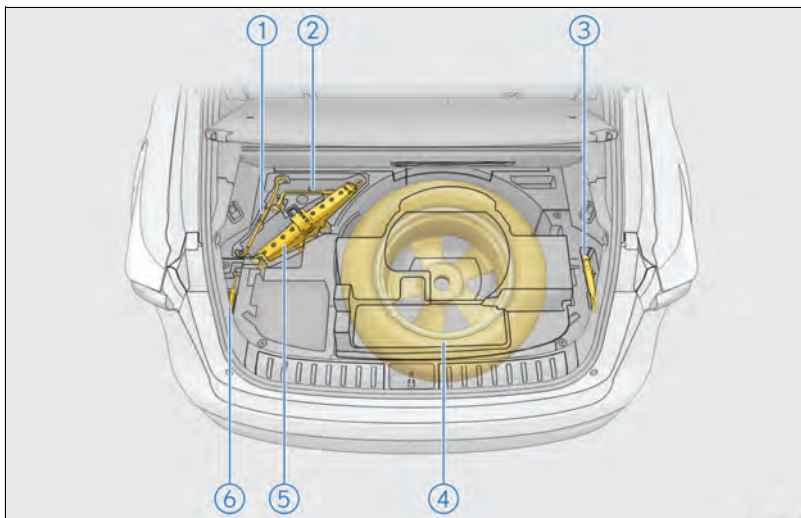

- |                                    |                        |
|------------------------------------|------------------------|
| ① Alavanca do macaco (se equipado) | ④ Pneu reserva         |
| ② Chave de roda (se equipado)      | ⑤ Macaco (se equipado) |
| ③ Olhal de rebocamento             | ⑥ Chave de fenda       |

\*: O triângulo de sinalização está disponível próximo ao pneu reserva.

### ⚠ ATENÇÃO

#### n Uso do macaco

Observe as precauções abaixo.

O uso incorreto do macaco poderá resultar em ferimentos graves ou fatais se o veículo cair repentinamente do macaco.

- | Não use o macaco para outra finalidade exceto trocar os pneus.
- | Use somente o macaco fornecido com este veículo para substituir um pneu furado. Não use o macaco em outros veículos, e não use outros macacos para trocar pneus neste veículo.
- | Aplique o macaco corretamente ao ponto de levantamento.
- | Não posicione parte alguma do seu corpo sob o veículo apoiado no macaco.
- | Não acione a partida do motor nem conduza o veículo enquanto estiver apoiado pelo macaco.
- | Não levante o veículo enquanto houver algum ocupante no interior.
- | Ao levantar o veículo, não coloque objetos sobre ou sob o macaco.
- | Não levante o veículo à altura acima do exigido para trocar o pneu.
- | Use um cavalete se for necessário acessar a parte inferior do veículo.
- | Ao abaixar o veículo, certifique-se de que nenhuma pessoa esteja perto do veículo. Se qualquer pessoa estiver nas proximidades, avise-os verbalmente antes de abaixar o veículo.

**Para retirar o macaco**

- 1** Se a cobertura do compartimento de bagagem for utilizada: Desprenda os cordões.

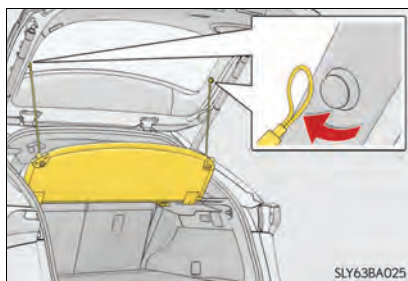

- 2** Se a cobertura do compartimento de bagagem for utilizada: Dobre a cobertura do compartimento de bagagem.

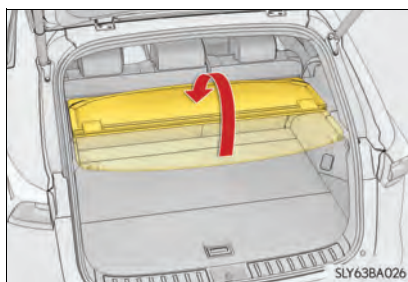

- 3** Puxe a alavanca para cima e abra a placa de suporte.

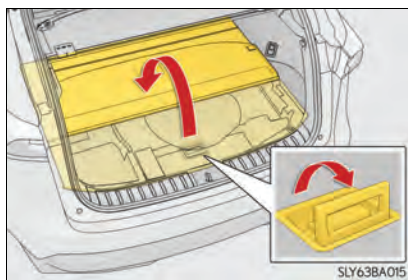

- 4** Levante a placa de suporte e remova o gancho no lado de trás da placa de suporte.

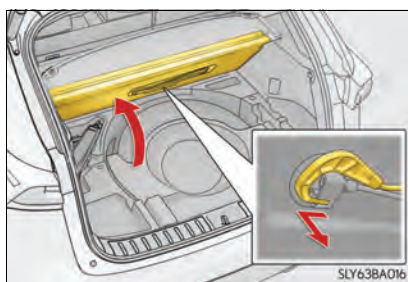



- 5 Fixe o gancho na borda superior da abertura da tampa traseira, como mostrado.

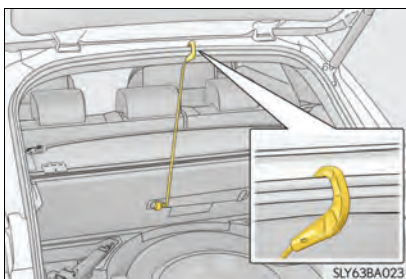

- 6 Remoção do macaco

- 1 Solte o gancho e remova o macaco.
- 2 Retire o macaco e remova a cobertura na parte de baixo.

Ao acondicionar o macaco, feche-o girando a alavanca indicada pela letra A até que ele não se mova mais, acondicione o macaco e a cobertura, e pressione no macaco para fixar com a cinta de borracha

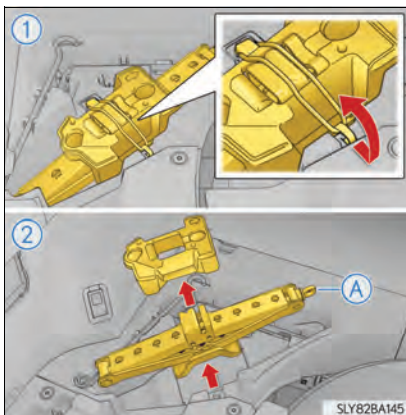

## Remoção do pneu de reserva

- 1 Remova o suporte sob a bandeja.

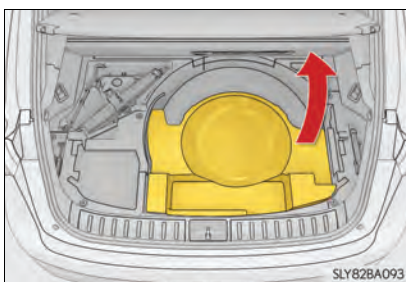

- 2 Solte o fixador central que prende o pneu reserva.

- ▶ Veículos com pneu reserva de tamanho integral

Ao retirar o pneu reserva de tamanho integral, use luvas, segure firmemente nos raios da roda e retire o pneu com a postura correta.

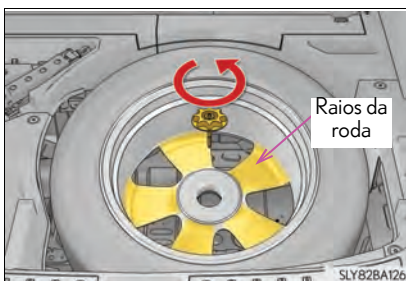

### ⚠ ATENÇÃO

#### n Ao armazenar o pneu reserva

Seja cauteloso para não prender os dedos ou outras partes do corpo entre o pneu reserva e a carroçaria do veículo.

### Substituição do pneu furado

- 1 Calce os pneus.

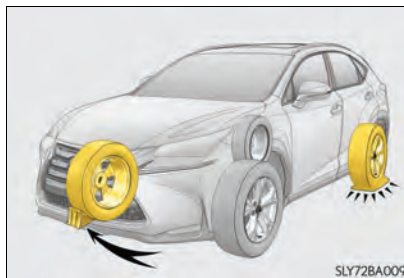

SLY72BA009

Pneu furado		Posição do calço
Dianteiro	Lado esquerdo	Atrás do pneu traseiro direito
	Lado direito	Atrás do pneu traseiro esquerdo
Traseiro	Lado esquerdo	Na frente do pneu dianteiro direito
	Lado direito	Na frente do pneu dianteiro esquerdo

- 2 Solte levemente as porcas da roda (uma volta).

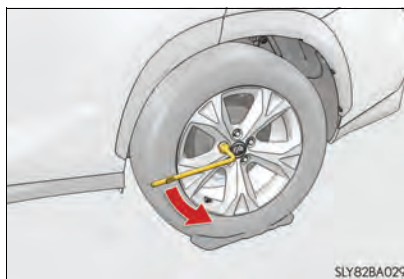

SLY82BA029

- 3 Manualmente, gire a parte **A** do macaco até que o encaixe do macaco faça contato com o ponto de levantamento.

Os guias do ponto de levantamento ficam localizadas sob o painel giratório. Eles indicam as posições de aplicação do macaco.

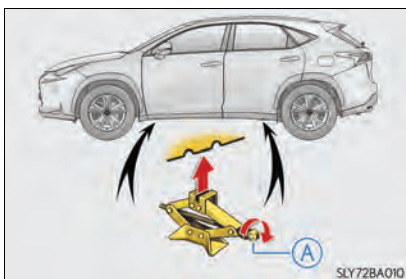

- 4 Instale a chave de roda na alavanca do macaco.

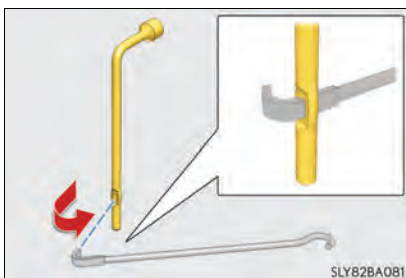

- 5 Levante o veículo até que o pneu esteja levemente levantado do solo.

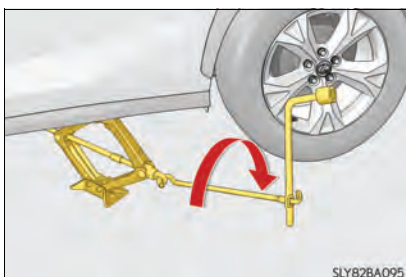

- 6 Remova todas as porcas de roda e o pneu.

Ao apoiar o pneu no solo, coloque-o de modo que o desenho da roda esteja voltado para cima para evitar riscos na superfície da roda.

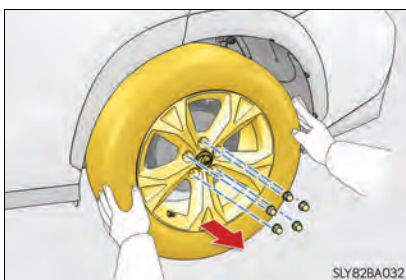

- 7** Veículos com pneu reserva de tamanho integral: Remova a calota da roda puxando-a pelo lado de trás.

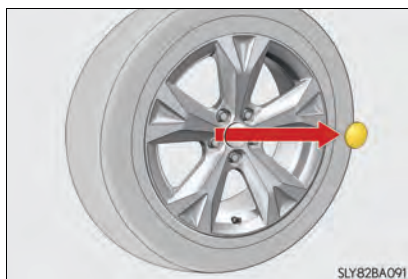

### **⚠ ATENÇÃO**

#### **n Substituição do pneu furado**

- I** Observe as precauções abaixo.  
A não observação poderá resultar em ferimentos graves:
  - Não tente remover a calota da roda com a mão. Tome as precauções devidas ao manusear a calota para evitar ferimentos inesperados.
  - Não toque os discos ou a área próxima aos freios imediatamente após a condução do veículo.  
Após a condução do veículo os discos e a área próxima aos freios estarão extremamente quentes. Ao tocar essas áreas com as mãos, pés ou outras partes do corpo quando trocar um pneu, etc, poderá resultar em queimaduras.
- I** A não observação destas precauções poderá resultar no desprendimento das porcas e a roda poderá se soltar, resultando em ferimentos graves ou fatais.
  - Nunca aplique óleo ou graxa nos parafusos ou porcas da roda.  
O óleo e a graxa podem fazer com que as porcas da roda sejam apertadas excessivamente, resultando em danos aos parafusos ou disco da roda. Além disso, o óleo ou graxa poderão resultar no desprendimento das porcas da roda e a roda poderá se soltar, causando um acidente grave.  
Remova todo óleo ou graxa dos parafusos ou porcas da roda.
  - Aperte as porcas de roda com um torque de 103 N.m (10,5 kgf.m, 76 lbf.pé) assim que possível logo após a troca das rodas.
  - Ao instalar um pneu, use somente porcas de roda que foram projetadas especificamente para esta roda.
  - Caso haja trincas ou deformações nos parafusos, roscas das porcas ou furos da roda, providencie a inspeção do veículo em uma Concessionária Autorizada Lexus.
  - Não instale uma calota excessivamente danificada, uma vez que esta poderá desprender-se da roda com o veículo em movimento.

#### **n Substituição de um pneu furado para veículos com tampa traseira elétrica**

Nos casos em que o pneu for substituído, certifique-se de cancelar o sistema da tampa traseira elétrica (→P. 135). A não observação poderá causar o acionamento não intencional da tampa traseira, se o interruptor da tampa traseira for tocado acidentalmente, podendo prender as mãos e os dedos e causar ferimentos.

### Instalação do pneu reserva

- 1 Remova toda sujeira ou objetos estranhos na superfície de contato da roda.

Se houver objetos estranhos na superfície de contato da roda, as porcas da roda poderão se soltar enquanto o veículo estiver em movimento, e o pneu poderá sair do veículo.

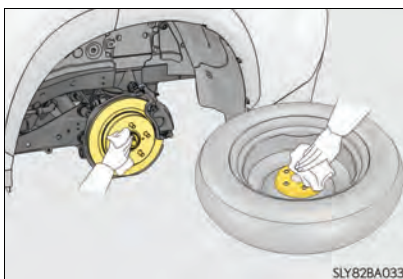

- 2 Instale o pneu de reserva e aperte levemente cada porca com a mão, aproximadamente com o mesmo torque.

► Veículos com pneu reserva compacto

Aperte as porcas de roda até que a parte cônica faça contato frouxo com a sede do disco.

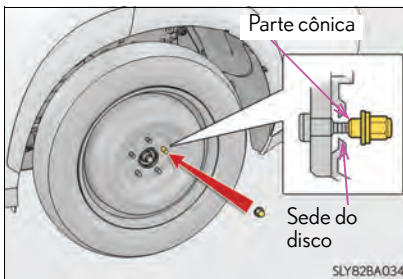

► Veículos com pneu reserva de tamanho integral

Gire as porcas da roda até que as arruelas façam contato com o disco da roda.

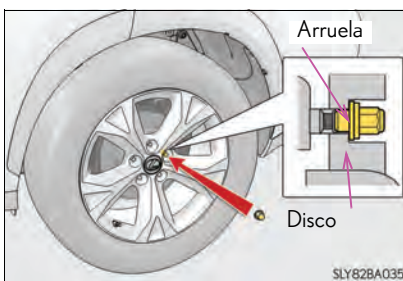

- 3 Instale a chave de roda na alavanca do macaco.

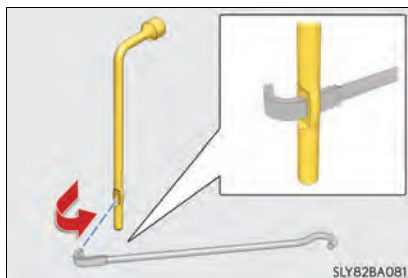

- 4 Abaixar o veículo.

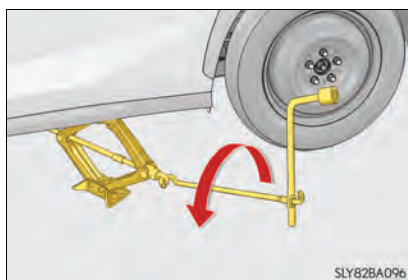

- 5 Aperte firmemente cada porca duas ou três vezes na sequência indicada na ilustração.

**Torque de aperto:**  
103 Nm (10,5 kgf·m, 76 lbf·pé)

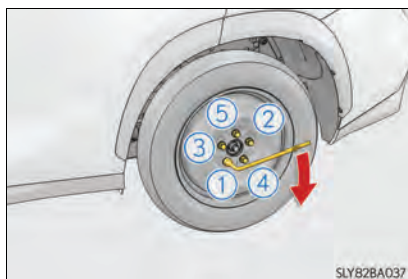

- 6 Veículos com pneu reserva de tamanho integral:  
Reinstale a calota da roda.

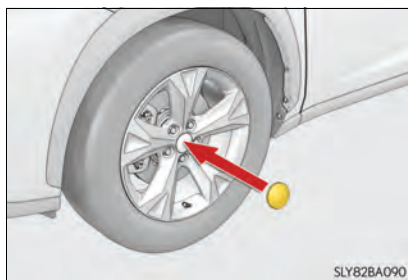

- 7 Acondicione o pneu furado, o macaco e todas as ferramentas.

- 
- n **O pneu reserva compacto (veículos com pneu reserva compacto)**
    - l  O pneu reserva compacto é identificado pela etiqueta “TEMPORARY USE ONLY” (Somente uso temporário) na parede lateral do pneu.  
Use o pneu reserva compacto temporariamente e somente em uma emergência.
  - n Certifique-se de verificar a pressão de inflagem do pneu reserva compacto. (→P. 501)
  - n **Depois de trocar o pneu (veículos com sistema de advertência de pressão dos pneus)**
    - O sistema de advertência de pressão dos pneus deverá ser reinicializado. (→P. 409)
  - n **Ao usar o pneu reserva compacto (veículos com sistema de advertência de pressão dos pneus)**

Como o pneu reserva compacto não está equipado com válvula de advertência de pressão do pneu e transmissor, a baixa pressão de inflagem do pneu não será indicada pelo sistema de advertência de pressão dos pneus. Além disso, se o pneu reserva compacto for substituído depois que a luz de advertência de pressão dos pneus acender, a luz permanecerá acesa.
  - n **Quando o pneu reserva compacto estiver instalado (veículos com pneu reserva compacto)**
    - O veículo fica mais lento ao dirigir com o pneu reserva compacto em comparação com pneus padrão.

## n Certificação do macaco



## TECHNICAL RECORD

Flex-N-Gate/ Ventra Bradford

## Declaration of EC Conformance

1. The undersigned, Mr. Tony Fabiano, representing the manufacturer, herewith declares that the machinery described below fulfils all the relevant provisions of:

- Directive 2006/42/EC, on Machinery

## 2. Description of the machinery

- |                   |   |
|-------------------|---|
| a) Part Name:     | Jack Sub-Assembly Pantograph                  |
| b) Part Number:   | 09111-OE011 (0300206)                         |
| c) Function:      | lifting motor vehicle                         |
| d) Model:         | 1.35 tonne                                    |
| e) Serial Number: | Not Applicable                                |
| f) OEM:           | Lexus, a Division of Toyota Motor Corporation |

## 3. Manufacturer:

Flex-N-Gate / Ventra, 75 Reagens Industrial Court, RR # 1 Bradford, ON, Canada L4A 2Z4

## 4. Person authorised to compile the technical file:

Gerard Vals  
Product Engineer  
FNG - BARCELONA  
Avda de la Riera, 7-9  
Sant Just Desvern, Barcelona  
Spain 08960

## 5. Applicable Harmonized Standards:

EN1494:2000+A1:2008

## 6. Other Standards or Specifications:

Toyota Technical Specification TSF9501G, Test Method for Car Jack Strength, Class C1, Rev 6, April 2008.

7. Done at: Bradford, Canada

8. Date: May-15-15

\_\_\_\_\_  
Tony Fabiano  
Director of Engineering  
Flex-N-Gate/Ventra  
Bradford Product Development Centre



**⚠ ATENÇÃO****n Ao usar o pneu reserva compacto (veículos com pneu reserva compacto)**

- l Lembre-se de que o pneu reserva fornecido foi projetado especificamente para uso no seu veículo. Não use o pneu reserva em outro veículo.
- l Não use mais de um pneu reserva simultaneamente.
- l Substitua o pneu reserva por um pneu padrão assim que possível.
- l Evite aceleração, desaceleração e frenagem súbita, assim como curvas fechadas.

**n Quando o pneu reserva compacto estiver instalado**

A velocidade do veículo poderá não ser detectada corretamente e os seguintes sistemas poderão não operar corretamente:

- Assistência no Freio e ABS
- VSC
- TRC
- Controle de velocidade (se equipado)
- Controle de velocidade com radar dinâmico (se equipado)
- PCS (Sistema de Segurança Pré-colisão) (se equipado)
- EPS
- AVS (se equipado)
- Monitor de visão panorâmica (se equipado)
- Sensor do sistema Lexus de assistência a estacionamento (se equipado)
- Sistema multimídia (se equipado)
- BSM (Monitoramento de Ponto Cego)
- Facho Alto Automático (se equipado)

Além disso, não somente o seguinte sistema poderá não ser utilizado totalmente, mas poderá também afetar negativamente os componentes da árvore de transmissão:

- Sistema AWD (se equipado)

**n Limite de velocidade ao usar o pneu reserva compacto**

Não dirija em velocidades acima de 80 km/h quando um pneu reserva compacto estiver instalado no veículo.

**n O pneu reserva compacto não foi projetado para condução em velocidades altas. A não observação poderá levar a um acidente, resultando em ferimentos sérios ou fatais.****n Após usar as ferramentas e o macaco**

Antes de conduzir o veículo, certifique-se de que todas as ferramentas e o macaco estejam firmemente presos no lugar para reduzir a possibilidade de ferimentos durante uma colisão ou frenagem repentina.

 NOTA**n Tenha cuidado ao passar sobre obstáculos na pista com o pneu reserva compacto instalado no veículo**

O veículo fica mais lento ao dirigir com o pneu reserva compacto em comparação com pneus padrão. Tenha cuidado ao passar sobre superfícies irregulares da estrada.

**n Ao substituir os pneus (veículos com sistema de advertência de pressão dos pneus)**

Ao remover ou instalar as rodas, os pneus ou a válvula e o transmissor de advertência de pressão dos pneus, entre em contato com a Concessionária Autorizada Lexus, já que a válvula e o transmissor de advertência de pressão dos pneus podem ser danificados se não forem manuseados corretamente.

## Se não houver partida do motor

Se não houver partida do motor, mesmo após observar os procedimentos de partida corretos (→P. 199), considere cada um dos seguintes pontos:

### **O motor não dá partida apesar de o motor de partida funcionar normalmente**

Um dos itens abaixo poderá ser a causa do problema.

- I Poderá não haver combustível suficiente no reservatório do veículo.  
Reabasteça o veículo.
- I  O motor poderá estar afogado.  
Tente nova partida seguindo os procedimentos corretos para partida.  
(→P. 199)
- I Poderá haver impropriedade no sistema do imobilizador do motor. (→P. 86)

### **O motor de partida gira lentamente, as luzes internas e faróis estão fracos ou a buzina não soa ou soa em volume baixo.**

Um dos itens abaixo poderá ser a causa do problema.

- I As conexões dos terminais da bateria poderão estar frouxas ou corroídas.
- I A bateria poderá estar descarregada. (→P. 484)

### **O motor de partida não gira**

O sistema de partida do motor poderá apresentar irregularidade no funcionamento devido a um problema elétrico, como o esgotamento da bateria da chave eletrônica ou um fusível queimado. Entretanto, uma medida provisória está disponível para a partida do motor. (→P. 478)

### O motor de partida não gira, as luzes internas e os faróis não acendem ou a buzina não soa.

Um dos itens abaixo poderá ser a causa do problema.

- I Um ou ambos os terminais da bateria poderão estar desconectados.
- I A bateria poderá estar descarregada. (→P. 484)
- I Poderá haver impropriedade no sistema de travamento da direção.

Contate uma Concessionária Autorizada Lexus se não for possível reparar o problema ou se os procedimentos de reparo não forem conhecidos.

### Função de partida de emergência

Quando não houver partida do motor, as etapas abaixo poderão ser usadas como medida provisória para a partida se o botão de partida estiver funcionando normalmente:

- 1** Aplique o freio de estacionamento.
- 2** Posicione a alavanca de mudança de marchas em P.
- 3** Coloque o botão de partida no modo ACC (Acessórios).
- 4** Pressione e segure o botão de partida cerca de 15 segundos enquanto pressiona firmemente o pedal do freio.

Embora possa haver partida do motor com as etapas acima, poderá haver impropriedade no sistema. Providencie a inspeção do veículo em uma Concessionária Autorizada Lexus.

## Se não for possível mover a alavanca de mudança de marchas da posição P

Se não houver movimento da alavanca de mudança de marchas com o seu pé pressionando o pedal de freio, poderá haver um problema no sistema de bloqueio de mudança de marcha (um sistema para evitar a operação acidental da alavanca de mudança de marchas). Providencie imediatamente a inspeção do veículo em uma Concessionária Autorizada Lexus.

As etapas abaixo poderão ser usadas como medida de emergência para garantir o movimento da alavanca de mudança de marchas:

- 1 Aplique o freio de estacionamento.
- 2 Coloque o botão de partida no modo ACC (Acessórios).
- 3 Pressione o pedal de freio.
- 4 Force a tampa para cima com uma chave de fenda de lâmina plana ou ferramenta equivalente.

Para evitar danos à tampa, cubra a ponta da chave de fenda com um pano.

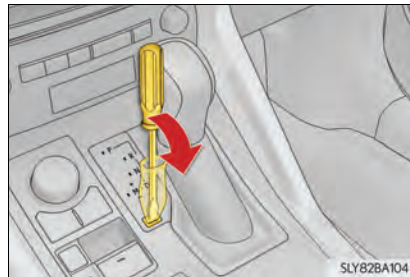

- 5 Pressione o botão de cancelamento do bloqueio de mudança de marcha.  
A alavanca de mudança de marchas pode ser movida enquanto o botão é pressionado.

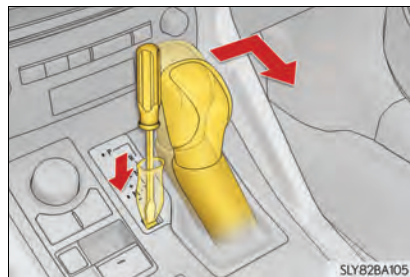

## Se a chave eletrônica não funcionar corretamente

Se a comunicação entre a chave eletrônica e o veículo for interrompida (→P.149) ou se não for possível usar a chave quando a bateria estiver descarregada, não será possível usar o sistema inteligente de entrada e partida e o controle remoto sem fio. Nestes casos, as portas poderão ser abertas e a partida do motor poderá ser acionada conforme o procedimento abaixo.

### Travamento e destravamento das portas

Use a chave mecânica (→P. 125) para realizar as operações abaixo.

#### n Destravamento da porta

- 1 Puxando a maçaneta da porta do motorista, insira a chave mecânica.



- 2 Destravamento da porta.



- 3 Remova a chave, retorne a maçaneta e, em seguida, puxe a maçaneta novamente.

**n Travamento da porta**

- 1 Mova o botão de travamento interno para posição travada.

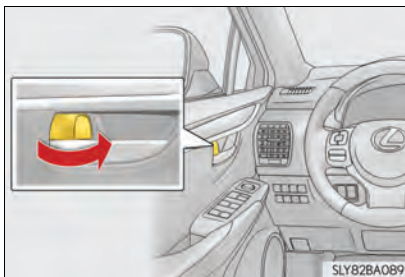

- 2 Feche a porta.

**n Funções vinculadas à chave**

- 1 Fechar os vidros e o teto solar\* (gire e segure)
  - 2 Abrir os vidros e o teto solar\* (gire e segure)
- \*: Essas configurações devem ser personalizadas na Concessionária Autorizada Lexus.

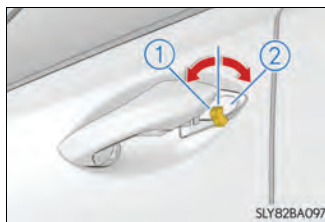

### Partida do motor

- 1 Certifique-se de que a alavanca de mudança de marchas esteja posicionada em P e pressione o pedal de freio.

- 2 Toque o lado do emblema Lexus da chave eletrônica no botão de partida.

Quando a chave eletrônica for detectada, um alarme soará e o botão de partida será posicionado no modo **IGNIÇÃO LIGADA**.

Quando o sistema inteligente de entrada e partida for desativado na configuração personalizada, o botão de partida será posicionado no modo ACC (Acessórios).

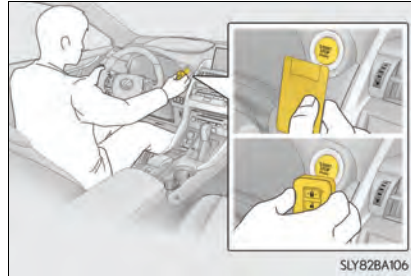

- 3 Pressione firmemente o pedal do freio e verifique se a mensagem é mostrada no visor multifunção.

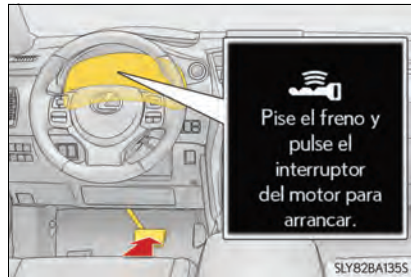

- 4 Pressione o botão de partida.

Se ainda não for possível acionar a partida do motor, entre em contato com a Concessionária Autorizada Lexus.



**n Desligar o motor**

Coloque a alavanca de mudança de marchas em P, aplique o freio de estacionamento e pressione o botão de partida como faria normalmente para desligar o motor.

**n Substituição da bateria da chave**

Como o procedimento acima é uma medida temporária, é recomendado que a bateria da chave eletrônica seja substituída imediatamente quando a bateria estiver descarregada. (→P. 423)

**n Mudar os modos do botão de partida**

Solte o pedal do freio e pressione o botão de partida no passo **3** acima.

A partida do motor não será acionada e os modos serão alterados a cada vez que o interruptor for pressionado. (→P. 200)

**n Se a chave elétrica não funcionar corretamente**

l Certifique-se de que o sistema inteligente de entrada e partida não foi desativado na configuração personalizada. Se estiver desativado, ative a função. (Dispositivos personalizáveis →P. 505)

l Verifique se o modo de economia de bateria está ativado. Se estiver ativado, cancele a função. (→P. 149)

**⚠ ATENÇÃO****n Ao usar a chave mecânica e operar os vidros elétricos ou o teto solar (se equipado)**

Acione o vidro elétrico ou o teto solar após certificar-se de que não há possibilidade alguma de que as partes do corpo de qualquer passageiro fiquem presas no vidro ou no teto solar.

Além disso, não permita que crianças acionem a chave mecânica. É possível que crianças e outros passageiros fiquem presos no vidro elétrico ou no teto solar.

## Se a bateria do veículo estiver descarregada

Os procedimentos abaixo podem ser usados para a partida do motor se a bateria do veículo estiver descarregada.

Você também pode chamar a Concessionária Autorizada Lexus.

Se você dispuser de um conjunto de cabos auxiliares e um segundo veículo com uma bateria, siga os passos abaixo para uma partida auxiliar.

- 1 Confirme que a chave eletrônica está sendo transportada.  
Ao conectar os cabos (ou servo-freio) auxiliares, dependendo da situação, o alarme pode ativar e as portas podem travar.(→P. 90)

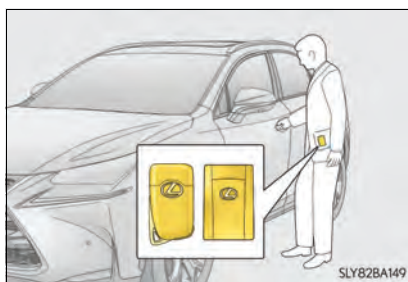

- 2 Abra o capô. (→P. 389)
- 3 Conecte os cabos auxiliares conforme o procedimento abaixo:

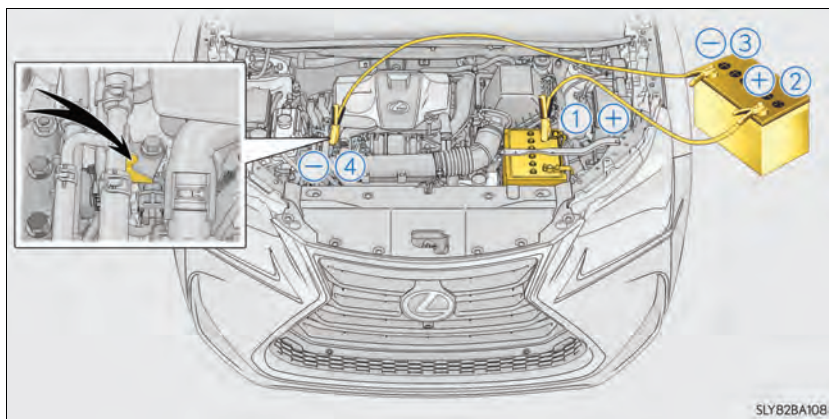

- 1 Conecte o terminal positivo do cabo auxiliar ao terminal positivo (+) da bateria do seu veículo.
- 2 Conecte a braçadeira na outra extremidade do cabo positivo ao terminal positivo (+) da bateria no segundo veículo.
- 3 Conecte o terminal negativo do cabo ao terminal negativo (-) da bateria do segundo veículo.
- 4 Conecte a braçadeira na outra extremidade do cabo negativo a um ponto metálico sólido, estacionário, não pintado afastado da bateria e qualquer peça móvel, como mostrado na ilustração.

- 4 Acione a partida do motor do segundo veículo. Aumente levemente a rotação do motor nesse nível durante aproximadamente 5 minutos para recarregar a bateria do seu veículo.
- 5 Abra e feche qualquer uma das portas do seu veículo com o botão de partida desligado.
- 6 Mantenha a rotação do motor do segundo veículo e acione a partida do motor do seu veículo girando o botão de partida para o modo ON (Ligado).
- 7 Após a partida, remova os cabos auxiliares realizando o processo reverso da ordem de conexão.

Após a partida, providencie a inspeção do veículo em uma Concessionária Autorizada Lexus assim que possível.

---

**n Acionar a partida do motor quando a bateria estiver descarregada**

A partida do motor não poderá ser efetuada empurrando o veículo (pegar no tranco).

**n Para evitar a descarga da bateria**

- l Apague os faróis e o sistema de áudio enquanto o motor estiver desligado.
- l Desligue todos os componentes elétricos desnecessários quando o veículo estiver em movimento (velocidade baixa) durante um longo período, como no trânsito pesado, etc.

**n Carregar a bateria**

A eletricidade armazenada na bateria se descarregará gradualmente mesmo quando o motor não estiver em uso, devido à descarga natural e aos efeitos de drenagem de certos aparelhos elétricos. Se o veículo for deixado durante um longo período sem uso, a bateria poderá descarregar e a partida do motor poderá não ser possível. (A bateria recarrega automaticamente durante a condução.)

**n Quando a bateria for removida ou estiver descarregada**

- l Em alguns casos, poderá não ser possível destravar as portas usando o sistema inteligente de entrada e partida quando a bateria estiver descarregada. Use o controle remoto sem fio ou a chave mecânica para travar ou destravar as portas.
- l A partida do motor poderá não ser acionada na primeira tentativa depois que a bateria tiver sido recarregada, mas a partida será acionada normalmente após uma segunda tentativa. Isso não indica uma irregularidade no funcionamento.
- l O modo do botão de partida é memorizado pelo veículo. Quando a bateria for reconectada, o sistema retornará ao modo em que estava antes que a bateria fosse descarregada. Antes de desconectar a bateria, desligue o botão de partida. Se não tiver certeza sobre o modo em que o botão de partida estava posicionado antes que a bateria descarregasse, seja especialmente cauteloso ao reconectar a bateria.
- l A tampa traseira elétrica deverá ser inicializada. (→P. 141)
- l Certifique-se de que a chave não está dentro do veículo ao recarregar ou substituir a bateria. A chave pode ser trancada dentro do veículo se o alarme for ativado. (→P. 89)

### n Substituição da bateria

A bateria usada no sistema de Parada e Partida é uma bateria exclusiva, substitua por uma bateria com desempenho S-95 ou superior.

Se a bateria adequada não for utilizada, o sistema de Parada e Partida será limitado para a proteção da bateria. A bateria poderá deteriorar-se rapidamente ou, no pior caso, poderá não ser possível acionar a partida do motor. Entre em contato com a Concessionária Autorizada Lexus.

### ATENÇÃO

#### n Evitar incêndio ou explosão da bateria

Observe as precauções abaixo para evitar a ignição acidental dos gases inflamáveis que poderão ser emitidos pela bateria:

- I Certifique-se de que o cabo auxiliar seja conectado ao terminal correto e que não haja contato acidental com outro componente exceto o terminal apropriado.
- I Não deixe que a outra extremidade do cabo auxiliar conectada ao terminal “+” entre em contato com quaisquer outras peças ou superfícies metálicas na área, como suporte ou metal não pintado.
- I Não permita que os terminais + e - dos cabos auxiliares façam contato entre si.
- I Não fume, não use fósforos ou acendedores de cigarro nem permita chamas expostas nas proximidades da bateria.

#### n Precauções quanto à bateria

A bateria contém eletrólito, um ácido venenoso e corrosivo, enquanto as peças relacionadas contém chumbo e compostos de chumbo. Observe as seguintes precauções ao manusear a bateria:

- I Ao executar operações na bateria, sempre use óculos de segurança e esteja atento para que não haja contato dos fluidos da bateria (ácido) com a pele, as roupas ou a carroçaria do veículo.
- I Não se incline sobre a bateria.
- I Se houver contato do fluido da bateria com a pele ou olhos, lave imediatamente a área afetada com água e providencie assistência médica. Coloque uma esponja ou tecido úmido sobre a área afetada até receber cuidados médicos.
- I Sempre lave as mãos após manusear o suporte da bateria, terminais, e outros componentes relacionados à bateria.
- I Não permita a presença de crianças nas proximidades da bateria.

### NOTA

#### n Ao manusear os cabos auxiliares

Durante a conexão dos cabos auxiliares, certifique-se de que eles não fiquem emaranhados nos ventiladores de arrefecimento ou na correia de acionamento do motor.

## Em caso de superaquecimento do veículo

Os itens descritos abaixo são sinais de um possível superaquecimento no veículo.

- I O ponteiro do indicador de temperatura do líquido de arrefecimento do motor (→P. 103) entra na zona vermelha ou há uma perceptível perda de potência do motor. (Por exemplo, a velocidade do veículo não aumenta.)
- I A mensagem “Engine Coolant Temp High” (Alta Temperatura do Fluido de Arrefecimento do Motor) é exibida no visor multifunção.
- I Saída de vapores sob o capô.

### Procedimentos de correção

- 1** Pare o veículo em um local seguro e desligue o sistema do ar condicionado e, a seguir, o motor.
- 2** Se houver vapor:  
Levante o capô cuidadosamente após a liberação de vapor pelo motor cessar.  
Se não houver vapor:  
Levante o capô com cuidado.
- 3** Após o motor esfriar suficientemente, verifique o nível do líquido de arrefecimento e inspecione as mangueiras do radiador quanto a vazamentos.

- ① Radiador
- ② Ventiladores

Se houver um grande vazamento do líquido, entre em contato imediato com a Concessionária Autorizada Lexus.

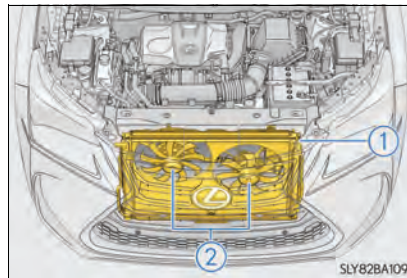

- 4 O nível de líquido de arrefecimento é considerado satisfatório quando está entre as linhas "FULL" e "LOW" no reservatório.

► Motor

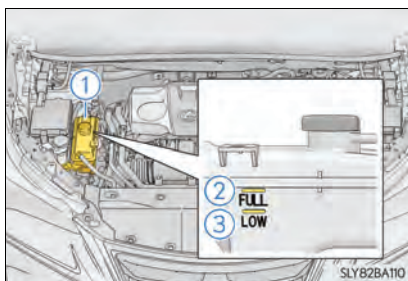

► Radiador intermediário

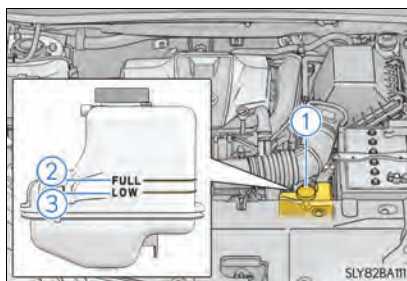

- ① Reservatório
- ② Linha "FULL" (Cheio)
- ③ Linha "LOW" (Baixo)

- 5 Adicione líquido de arrefecimento se necessário.

► Motor

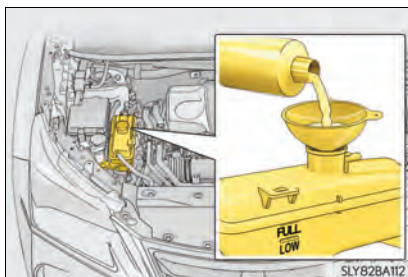

► Radiador intermediário

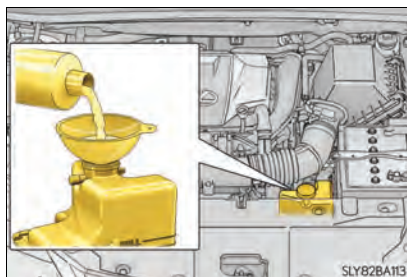

Água pode ser usada como medida de emergência, se não houver líquido de arrefecimento disponível.

- 6 Dê a partida no motor e ligue o sistema de ar-condicionado para verificar se o ventilador do radiador funciona e verifique quanto a vazamento no radiador, ou em suas mangueiras.

O ventilador funciona quando o sistema de ar-condicionado é ligado logo após uma partida a frio. Confirme se o ventilador está funcionando através de seu som e do fluxo de ar gerado pelo mesmo. Caso essa verificação seja difícil, desligue e ligue o sistema de ar-condicionado repetidamente. (Os ventiladores podem não funcionar em temperaturas abaixo de zero.)

- 7** Se os ventiladores não estiverem funcionando:  
Desligue o motor imediatamente e contate uma Concessionária Autorizada Lexus.  
Se o ventilador estiver funcionando:  
Providencie a inspeção do veículo na Concessionária Autorizada Lexus mais próxima.
- 8** Verifique se a mensagem “Engine Coolant Temp High” (Alta Temperatura do Fluido de Arrefecimento do Motor) é exibida no visor multifunção.  
Se a mensagem não desaparecer:  
Desligue o motor e entre em contato com a Concessionária Autorizada Lexus.  
Se a mensagem não for exibida:  
Providencie a inspeção do veículo na Concessionária Autorizada Lexus mais próxima.

**⚠ ATENÇÃO****n Para evitar acidente ou ferimentos durante a inspeção no compartimento do motor do veículo**

Observe as precauções abaixo.

A não observação poderá resultar em ferimentos graves, como queimaduras.

- I** Não abra o capô enquanto houver saída de vapor. O compartimento do motor poderá estar muito quente.
- I** Mantenha as mãos e roupas (especialmente gravatas ou cachecóis) longe dos ventiladores e correias. Caso as instruções não sejam seguidas, partes do corpo ou das vestimentas poderão ficar presas, resultando em ferimentos graves ou fatais.
- I** Não afrouxe a tampa do reservatório de líquido de arrefecimento enquanto o motor e o radiador estiverem quentes.  
Vapor ou líquido de arrefecimento em alta temperatura poderão jorrar para fora.

**⚠ NOTA****n Ao adicionar líquido de arrefecimento do motor**

Adicione líquido de arrefecimento lentamente quando o motor tiver esfriado o suficiente. Adicionar rapidamente o líquido de arrefecimento frio a um motor aquecido poderá resultar em danos ao motor.

**n Para evitar danos ao sistema de arrefecimento**

Observe as seguintes precauções:

- I** Evite a contaminação do líquido de arrefecimento com materiais estranhos (como areia ou pó, etc.).
- I** Não use quaisquer aditivos do líquido de arrefecimento.

## Se o veículo atolou

Execute os procedimentos abaixo se os pneus patinarem ou se o veículo atolou na lama ou areia:

- 1 Desligue o motor. Coloque a alavanca de mudança de marchas em P e aplique o freio de estacionamento.
- 2 Remova a lama ou areia ao redor das rodas dianteiras.
- 3 Coloque madeira, pedras ou outro material para melhorar a tração sob as rodas dianteiras.
- 4 Acione a partida do motor.
- 5 Coloque a alavanca de mudança de marchas em D ou R e libere o freio de estacionamento. A seguir, pressione o pedal do acelerador com cautela.

### n Se for difícil desatolar o veículo

Pressione  para desligar o TRC. (→P. 307)





 **ATENÇÃO****n Ao tentar desatolar o veículo**

Se decidir balançar o veículo para trás e para frente para desatolá-lo, antes de iniciar o procedimento, verifique se a área ao redor do veículo está livre, para evitar a colisão em outros veículos, objetos ou pessoas. O veículo também poderá impulsionar para frente ou para trás inesperadamente. Seja extremamente cauteloso.

**n Posicionamento da alavanca de mudança de marchas**

Esteja atento para não mudar a posição da alavanca de mudança de marchas com o pedal do acelerador pressionado. Isto poderá resultar em aceleração rápida acidental do veículo, causando acidentes com ferimentos graves ou fatais.

 **NOTA****n Para evitar danos à transmissão e outros componentes**

- I Evite patinar as rodas dianteiras e a rotação excessiva do motor.
- I Se o veículo continuar atolado após estes procedimentos, o rebocamento poderá ser necessário.

## Extintor de incêndio (se equipado)

### Posicionamento do extintor de incêndio

- 1** O extintor está localizado sob o painel no lado do passageiro. Para removê-lo, solte a presilha de fixação.
- 2** Acione o extintor conforme as instruções do fabricante impressas no próprio extintor.



**8-1. Especificações**

Dados de manutenção:  
(combustível, nível de óleo  
etc.)..... 494

Informações sobre o  
combustível.....502

**8-2. Personalização**

Dispositivos que podem ser  
personalizados.....503

**8-3. Inicialização**

Itens que precisam ser  
inicializados..... 513

## Dados de manutenção (combustível, nível de óleo, etc.)

### Dimensões e pesos

Comprimento total		4.630 mm
Largura total		1.845 mm
Altura total <sup>*1</sup>		1.645 mm
Distância entre eixos		2.660 mm
Bitola	Dianteira	1.580 mm <sup>*2</sup> 1.570 mm <sup>*3</sup>
	Traseira	1.580 mm <sup>*2</sup> 1.570 mm <sup>*3</sup>

\*1: Veículo descarregado

\*2: Veículos com pneus 225/65R17

\*3: Veículos com pneus 235/55R18

## Identificação do veículo

### n Número de identificação do veículo

O número de identificação do veículo (VIN) é o identificador legal do veículo. Este é o identificador básico do seu Lexus. Ele é usado para registrar a propriedade do seu veículo.

Esse número está gravado na parte superior esquerda do painel de instrumentos.

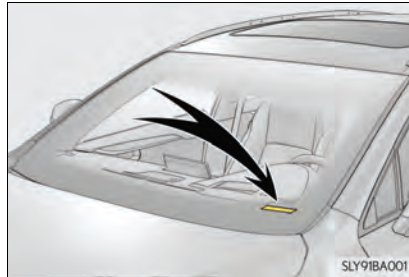

Esse número também aparece na etiqueta do fabricante.



Esse número também está gravado sob o banco dianteiro do lado direito.

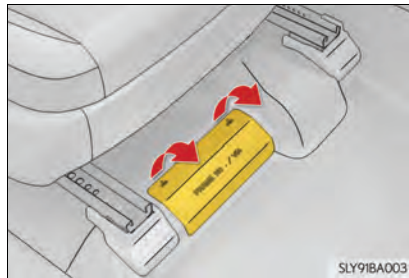

n **Número do motor**

O número do motor está gravado no bloco do motor conforme indicado.

n **Gravação nos vidros**

O número do chassi do veículo é gravado em todos os vidros.

n **Etiquetas destrutíveis**

O número de identificação do veículo também é fornecido através de etiquetas destrutíveis:

1. na coluna da porta dianteira direita, próxima à dobradiça da porta;
2. no compartimento do motor, no lado do passageiro, próximo à torre da suspensão dianteira.

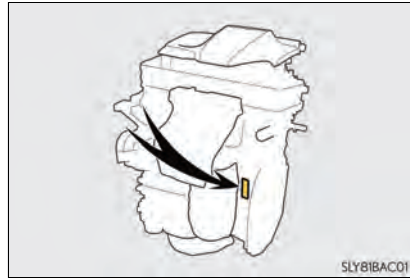

## Motor

Modelo	8AR-FTS
Tipo	4 cilindros em linha, 4 tempos, gasolina
Diâmetro dos cilindros e curso dos êmbolos	86.0 × 86.0 mm (3.39 × 3.39 in.)
Cilindrada	1998 cm <sup>3</sup>
Folga de válvulas (motor frio)	Ajuste automático
Tensão da correia de acionamento	Ajuste automático
Torque máximo	350 N.m (35,7 kgf.m) @ 1650-4000 rpm
Potência máxima	238cv (175kW) @ 4800-5600 rpm

## Combustível

Tipo de combustível	Gasolina sem chumbo
Octanagem (IAD - Índice anti-detonante)	87 ou superior
Capacidade do tanque de combustível (Referência)	60L

## Sistema de lubrificação

Capacidade de óleo (Drenagem e reabastecimento — referência*)	
Com filtro	4,9 l
Sem filtro	4,7 l

\*: A capacidade de óleo do motor é uma referência para o abastecimento de óleo durante a troca. Aqueça e desligue o motor, aguarde mais de 5 minutos e verifique o nível de óleo indicado na vareta.

### n Seleção do óleo do motor

A Lexus recomenda o uso de "Óleo Genuíno para Motor Toyota", conforme indicado a seguir:

Classificação do óleo	Origem	Classificação API	Aplicação (motor)
10W30	Mineral	SL (ou superior)	Gasolina
10W40	Semi-sintético	SM (ou superior)	Gasolina
5W30	Semi-sintético	SN (ou superior)	Gasolina

Contate uma Concessionária Autorizada Lexus para a recomendação e seleção do óleo mais adequado ao seu veículo.

### Sistema de arrefecimento

Capacidade*	<ul style="list-style-type: none"> <li>▶ Motor a gasolina 7,9l</li> <li>▶ Radiador intermediário 2,9l</li> </ul>
Tipo de líquido de arrefecimento	Use somente: <ul style="list-style-type: none"> <li>• Líquido de Arrefecimento Toyota Super Long Life Coolant</li> <li>• Não use somente água</li> </ul>

\*: A capacidade de líquido de arrefecimento é a quantidade de referência.  
Se a substituição for necessária, contate uma Concessionária Autorizada Lexus.

### Sistema de ignição (vela de ignição)

Fabricação	NGK DILFR7K9G
Folga	0,9 mm

 NOTA

#### n Velas de ignição de irídio

Utilize somente velas de ignição de irídio. Não ajuste a folga das velas de ignição.

### Sistema elétrico

Bateria	
Leitura de densidade específica a 20°C:	1.250 – 1.290 Totalmente carregada 1.160 – 1.200 Parcialmente carregada 1.060 – 1.100 Descarregada
Taxas de carga	
Carga rápida	15 A máx.
Carga lenta	5 A máx.



### Transmissão automática

Capacidade de fluido *1	6,5 l
Tipo de fluido	ATF WS Genuíno Toyota

\*1: A capacidade de fluido é a quantidade de referência.  
Se a substituição for necessária, contate uma Concessionária Autorizada Lexus.

#### NOTA

##### n Tipo de fluido da transmissão

O uso de fluido da transmissão diferente de “ATF WS Genuíno Toyota” poderá causar deterioração na qualidade das mudanças de marcha, bloqueio da transmissão seguido de vibração e, por fim, danos à transmissão do veículo.

### Transferência (Modelos AWD)

Capacidade de óleo	0,45 l
Tipo de óleo e viscosidade	Óleo para engrenagem Diferencial Genuíno Toyota LT 75W-85 GL-5 ou equivalente

O seu veículo Lexus é abastecido na fábrica com “Óleo para Engrenagem Diferencial Genuíno Toyota”.

Use “Óleo para Engrenagem Diferencial Genuíno Toyota” ou equivalente de qualidade correspondente aprovado pela Lexus para satisfazer a especificação acima. Entre em contato com a Concessionária Autorizada Lexus para obter mais detalhes.

### Diferencial Traseiro (Modelos AWD)

Capacidade de óleo	0,5 l
Tipo de óleo e viscosidade	Óleo para engrenagem Diferencial Genuíno Toyota LT 75W-85 GL-5

O seu veículo Lexus é abastecido na fábrica com “Óleo para Engrenagem Diferencial Genuíno Toyota”.

Use “Óleo para Engrenagem Diferencial Genuíno Toyota”. Entre em contato com a Concessionária Autorizada Lexus para obter mais detalhes.

### Freios

Altura do pedal*	Lado esquerdo	100 mm Mín.
	Lado esquerdo	90 mm Mín.
Folga livre do pedal	1 – 6 mm	
Tipo de fluido	SAE J1703 ou FMVSS No. 116 DOT 3	

\*: Altura mínima do pedal pressionado aplicando uma força de 490 N (50 kgf, 110 lbf) durante o funcionamento do motor.

### Direção

Folga livre	Abaixo de 30 mm
-------------	-----------------

## Pneus e rodas

Tamanho do pneu	225/65R17 102H
Pressão de inflagem dos pneus (Pressão de inflagem recomendada com o pneu frio)	<ul style="list-style-type: none"> <li>▶ Pneus dianteiros 240 kPa (2,4 kgf/cm<sup>2</sup> ou bar, 35 psi)</li> <li>▶ Pneus traseiros 240 kPa (2,4 kgf/cm<sup>2</sup> ou bar, 35 psi)</li> </ul>
Dimensão da roda	17 × 7 J
Torque da porca da roda	103 N.m (10,5 kgf.m, 76 lbf.pé)

Tamanho do pneu	235/55R18 100V	
Pressão de inflagem dos pneus (Pressão de inflagem recomendada com o pneu frio)	Rodas dianteiras kPa (kg/cm <sup>2</sup> ou bar, psi)	Rodas traseiras kPa (kg/cm <sup>2</sup> ou bar, psi)
	220 (2,2, 32)	220 (2,2, 32)
Dimensão da roda	18 × 7 1/2 J	
Torque da porca da roda	103 N.m (10,5 kgf.m, 76 lbf.pé)	

▶ Pneu reserva compacto (se equipado)

Tamanho do pneu	T165/80D17 104M
Pressão de inflagem do pneu reserva (Recomendada com o pneu frio)	420 kPa (4,2 kgf/cm <sup>2</sup> ou bar, 60 psi)
Dimensão da roda	17 × 4 T
Torque da porca da roda	103 N.m (10,5 kgf.m, 76 lbf.pé)

## Lâmpadas

	Lâmpadas	W	Tipo
Parte Externa	Faróis Farol alto (faróis de halogênio)*	60	A
	Sinalizadores de direção traseiros	21	B
	Luzes de ré	16	C
Parte Interna	Luzes do para-sol	8	C
	Luz do compartimento de bagagem	5	C

A: Faróis de halogênio HB3

B: Lâmpadas com base em cunha  
(âmbar)

C: Lâmpadas com base em cunha  
(transparente)

\*: Se equipado

## Informações sobre o combustível

Use somente gasolina sem chumbo no seu veículo.

Para o desempenho ideal do motor, utilize gasolina com Octanagem (IAD - Índice antidetonante) de 87 ou superior.

### n O uso de etanol misturado com gasolina em um motor a gasolina

A Lexus permite o uso de etanol misturado com gasolina quando a mistura conter acima de 10% de etanol.

Certifique-se de que o etanol misturado com gasolina a ser usado possui um Número de Octanagem conforme mencionado acima.

### n Se houver detonação do motor

| Consulte a Concessionária Autorizada Lexus.

| Ocasionalmente você poderá observar detonação leve durante um período curto na aceleração ou condução em aclives. Isto é normal e não é motivo para preocupação.



### NOTA

### n Nota sobre a qualidade da gasolina

| Não use gasolina com qualidade fora da especificada na legislação vigente. O uso de gasolina adulterada resultará em danos ao motor.

| Não use gasolina com chumbo.

A gasolina com chumbo causará perda de efetividade do conversor catalítico de três vias e funcionamento incorreto do sistema de controle de emissões.

| Não use metanol misturado com gasolina, tal como M15, M85, M100.

O uso de gasolina contendo metanol pode causar danos ou falha no motor.

## Dispositivos que podem ser personalizados

O seu veículo inclui diversos dispositivos eletrônicos que podem ser personalizados conforme a sua preferência. As configurações desses dispositivos podem ser alteradas usando o visor multifunção, o Touch Remoto ou na Concessionária Autorizada Lexus.

Alguns ajustes de função são alterados simultaneamente com a personalização de outras funções. Entre em contato com a Concessionária Autorizada Lexus.

### Personalização dos dispositivos do veículo











Ao personalizar os recursos do veículo, certifique-se de que o veículo seja estacionado em um local seguro com a alavanca de mudança de marchas em P e o freio de estacionamento aplicado.

#### n Alterações usando o Touch Remoto

- 1 Pressione o botão "MENU" no Touch Remoto.
- 2 Na tela de "MENU", selecione "Configurar" e selecione "Veículo".

Diversos ajustes podem ser alterados. Verifique a lista de configurações que podem ser alteradas para obter detalhes.

#### n Alterar usando o visor multifunção

- 1 Pressione  ou  dos interruptores de controle do medidor, selecione  e, em seguida, pressione .
- 2 Pressione  ou  dos interruptores de controle do medidor, selecione o item e, em seguida, pressione .
- 3 Pressione  ou  dos interruptores de controle do medidor, selecione a configuração desejada e, em seguida, pressione .

Para voltar para a tela anterior ou sair do modo de personalização, pressione .

### Recursos que podem ser personalizados

- ① Configurações que podem ser alteradas usando o Touch Remoto
- ② Configurações que podem ser alteradas usando o visor multifunção
- ③ Configurações que podem ser alteradas pela Concessionária Autorizada Lexus
- ④ Configurações que podem ser alteradas usando o interruptor do veículo

Definição dos símbolos: ○ = Disponível, - = Não disponível

n Trava das portas (→P. 129, 480)

Função	Configuração padrão	Configuração personalizada	①	②	③	④
Destravamento usando uma chave mecânica	Porta do motorista destravada no primeiro passo, todas as portas destravadas no segundo passo	Todas as portas destravadas no primeiro passo	-	-	○	-
Função de travamento da porta vinculada à velocidade	Ligada	Desligada	○	-	○	-
Função de travamento da porta vinculada à mudança de marchas	Desligada	Ligada	○	-	○	-
Função de destravamento da porta vinculada à mudança de marchas	Desligada	Ligada	○	-	○	-
Função de destravamento da porta vinculada à porta do motorista	Ligada	Desligada	○	-	○	-

**n Sistema inteligente de entrada e partida e controle remoto (→P. 124, 147)**

Função	Configuração padrão	Configuração personalizada	①	②	③	④
Sinal de operação (luzes de emergência)	Ligada	Desligada	<input type="radio"/>	-	<input type="radio"/>	-
Volume de operação do alarme*	5	Desligado	<input type="radio"/>	-	<input type="radio"/>	-
		1 a 7				
Tempo decorrido antes que a função de travamento automático da porta seja ativado se uma porta não for aberta após o destravamento	30 segundos	60 segundos			<input type="radio"/>	-
		120 segundos	-	-		
Alarme de aviso de porta aberta (Ao travar o veículo)	Ligado	Desligado	-	-	<input type="radio"/>	-

\* : Se equipado

**n Sistema inteligente de entrada e partida (→P. 147)**

Função	Configuração padrão	Configuração personalizada	①	②	③	④
Destravamento inteligente da porta	Porta do motorista	Todas as portas	<input type="radio"/>	-	<input type="radio"/>	<input type="radio"/>
Sistema inteligente de entrada e partida	Ligado	Desligado	<input type="radio"/>	-	<input type="radio"/>	-
Número de operações consecutivas da trava das portas	2 vezes*1	O número de vezes desejado*1	-	-	<input type="radio"/>	-
	O número de vezes desejado*2	2 vezes*2	-	-	<input type="radio"/>	-

\*1: Exceto para veículos com sistema de duplo travamento

\*2: Para veículos com sistema de duplo travamento

## n Controle remoto (→P. 124)

Função	Configuração padrão	Configuração personalizada	①	②	③	④
Controle remoto	Ligado	Desligado	-	-	○	-
Operação de destravamento	Porta do motorista destravada no primeiro passo, todas as portas destravadas no segundo passo	Todas as portas destravadas no primeiro passo	○	-	○	-
Função de pânico *1	Ligada	Desligada	-	-	○	-
A função que valida o interruptor  do controle remoto ao travar as portas (→P.135)*1	Ao destravar as portas	Ao travar as portas	-	-	○	-

\*1: Se equipado

## n Sistema de controle automático das luzes (→P. 217)

Função	Configuração padrão	Configuração personalizada	①	②	③	④
Sensibilidade do sensor de luz	Padrão	-2 a 2	○	-	○	-







n **Luzes (→P. 217)**

Função	Configuração padrão	Configuração personalizada	①	②	③	④
"Luzes Diurnas (As luzes diurnas podem ser desativadas)	Ligada	Desligada	<input type="radio"/>	-	<input type="radio"/>	-

n **Iluminação (→P. 345)**

Função	Configuração padrão	Configuração personalizada	①	②	③	④
Tempo decorrido antes que as luzes internas se apaguem	15 segundos	Desligado	<input type="radio"/>	-	<input type="radio"/>	-
		7,5 segundos				
		30 segundos				
Tempo decorrido antes que as luzes externas apaguem	15 segundos	Desligado	<input type="radio"/>	-	<input type="radio"/>	-
		7,5 segundos				
		30 segundos				
Operação após desligar o botão de partida	Ligado	Desligado	-	-	<input type="radio"/>	-
Operação quando as portas são destravadas	Ligado	Desligado	-	-	<input type="radio"/>	-
Operação ao se aproximar do veículo com a chave eletrônica em seu poder	Ligado	Desligado	-	-	<input type="radio"/>	-
Iluminação do compartimento para os pés	Ligada	Desligada	-	-	<input type="radio"/>	-
Esmaecimento das luzes externas para os pés ao desligar	Longa	Curta	-	-	<input type="radio"/>	-

## n Visor multifunção (→P.103,107)

Função	Configuração padrão	Configuração personalizada	①	②	③	④
Luz Indicadora de Condução Econômica	Ligada	Desligada	-	○	-	-
Idioma *1	Inglês	Francês	-	○	-	-
		Espanhol	-	○	-	-
		Chinês	-	○	-	-
Unidades	km (l/100 km)	km (km/l)	-	○	-	-
 Configurações do interruptor	Informações de condução 1	Tela de status desejado *2	-	○	-	-
Tela de informações de condução exibida na primeira tela de  (Informações de condução 1)	Nível de consumo atual	*3	-	○	-	-
	Consumo médio de combustível (após zerar)					
Tela de informações de condução exibida na segunda tela de  (Informações de condução 2)	Distância (faixa)	*3	-	○	-	-
	Velocidade média (após zerar)					
Tela pop-up *4	Ligada	Desligada	-	○	-	-
Cor acentuada	Cor 1 	Cor 2 	○	○	-	-

\*1: A configuração padrão varia de acordo com os países.

\*2: Algumas telas de status não podem ser registradas (indicadas no visor multifunção)

\*3: 2 dos seguintes itens: consumo de combustível atual, economia média de combustível (após zerar), economia média de combustível (após reabastecer), economia média de combustível (após a partida), velocidade média do veículo (após zerar), velocidade média do veículo (após a partida), distância (faixa de condução), distância (após a partida), tempo de corrido (após zerar), tempo decorrido (após a partida), em branco

\*4: Orientação em cruzamento, Chamadas recebidas, Ajuste de brilho, duração do sistema de Parada e Partida, status do sistema de Parada e Partida

## n Sistema de ar condicionado automático (→P. 332)

Função	Configuração padrão	Configuração personalizada	①	②	③	④
Alternar entre o modo de ar externo e de circulação de ar vinculado à operação do interruptor "AUTO"	Ligado	Desligado	O	-	O	-
Operação do interruptor automático do A/C	Ligado	Desligado	O	-	O	-

## n Vidros elétricos (→P.176)

Função	Configuração padrão	Configuração personalizada	①	②	③	④
Operação vinculada à chave mecânica	Desligado	Ligado	-	-	O	-
Operação vinculada ao controle remoto	Desligado	Ligado	-	-	O	-

## n Teto solar \*1 (→P.179)

Função	Configuração padrão	Configuração personalizada	①	②	③	④
Operação vinculada à chave mecânica *2	Desligado	Ligado	-	-	O	-
Operação vinculada ao controle remoto *2	Desligado	Ligado	-	-	O	-

\*1: Se equipado

\*2: Essa função não pode ser personalizada, a menos que a operação dos vidros elétricos vinculada à chave mecânica ou ao controle remoto esteja habilitada.

## n Sensor do sistema Lexus de assistência a estacionamento\* (→P. 285)

Função	Configuração padrão	Configuração personalizada	①	②	③	④
Detecção de distância do sensor central traseiro	Longa	Curta	<input type="radio"/>	-	<input type="radio"/>	-
Detecção de distância do sensor central traseiro	Longa	Curta	<input type="radio"/>	-	<input type="radio"/>	-
Configuração do visor (Quando o sensor do sistema Lexus de assistência a estacionamento estiver em operação)	Ligado	Desligado	<input type="radio"/>	-	<input type="radio"/>	-
Volume do alarme	3	1 a 5	<input type="radio"/>	-	<input type="radio"/>	-

\*: Se equipado

## n Memória da posição de condução\* (→P. 162)

Função	Configuração padrão	Configuração personalizada	①	②	③	④
Movimento do banco do motorista ao sair do veículo	Padrão	Desligado	<input type="radio"/>	-	<input type="radio"/>	-
		Parcial				
Seleção da memória da posição de condução vinculada à operação de destravamento das portas	Porta do motorista	Todas as portas	-	-	<input type="radio"/>	-

\*: Se equipado

## n Espelhos retrovisores externos (→P. 173)

Função	Configuração padrão	Configuração personalizada	①	②	③	④
Operação de rebatimento/ extensão automática	Vinculada ao travamento/destravamento das portas	Desligado	-	-	<input type="radio"/>	-
		Vinculada à operação do botão de partida				
Vinculada vinculada ao espelho durante a inversão*	Ligado	Desligado	-	-	<input type="radio"/>	-

\*: Se equipado

## n Sistema de Parada e Partida\* (→P. 239)

Função	Configuração padrão	Configuração personalizada	①	②	③	④
Alterar a duração do sistema de Parada e Partida com o A/C ligado	Normal	Longa	-	-	○	-

\*: Se equipado

## n LDA (Alerta de Desvio da Faixa com controle do volante)\* (→P. 275)

Função	Configuração padrão	Configuração personalizada	①	②	③	④
Assistência em manobras	Ligado	Desligado	-	○	-	-
Ajuste de sensibilidade do alerta sonoro de desvio da faixa	Padrão	Alto	-	○	-	-

\*: Se equipado

n Tampa traseira elétrica\*<sup>1</sup> (→P. 135)

Função	Configuração padrão	Configuração personalizada	①	②	③	④
▶ Ajustar na Posição desejada (altura)* <sup>2</sup> Posição de Abertura e Parada Automática da Tampa Traseira	Configurações da Posição inicial	Parar na posição desejada (altura)	-	-	-	○
▶ Configuração da etapa 5 Posição de Abertura e Parada Automática da Tampa Traseira	5	1 a 5	○	-	○	-
Operações da tampa traseira elétrica	Ligado	Desligado	-	○	-	-

\*<sup>1</sup>: Se equipado\*<sup>2</sup>: Configurado pela operação do interruptor  da tampa traseira inferior. (→P. 138)

### n Personalização do veículo

- | Quando a função de travamento das portas vinculada à velocidade e a posição de mudança de marchas vinculada à função de travamento das portas estão ativadas, o travamento das portas funciona como a seguir.
    - Ao mudar a alavanca de mudança de marchas para outra posição diferente de P, todas as portas serão travadas.
    - Se o veículo for acionado com todas as portas travadas, a função de travamento das portas vinculada à velocidade não funcionará.
    - Se o veículo for acionado com qualquer uma das portas destravada, a função de travamento das portas vinculada à velocidade funcionará.
  - | Quando o sistema inteligente de entrada e partida estiver desligado, o destravamento inteligente das portas não poderá ser personalizado.
  - | Quando as portas permanecerem fechadas após o destravamento das portas e a função de travamento automático das portas estiver ativada, os sinais serão gerados de acordo com as configurações do sinal de Operação (alerta sonoro) e do sinal de Operação (luzes de emergência).
- n **Nas situações abaixo, o modo personalizado no qual os ajustes podem ser alterados por meio do visor multifunção será desligado automaticamente.**
- | Uma mensagem de advertência será exibida depois que a tela de modo de personalização for apresentada.
  - | O botão de partida é desligado.
  - | O veículo começa a se movimentar durante a exibição da tela de modo de personalização.

### ATENÇÃO

#### n Precauções durante a personalização

Certifique-se de que o veículo esteja estacionado em um local com ventilação adequada, uma vez que é necessário que o motor esteja em funcionamento durante a personalização. Em um local fechado, como em uma garagem, poderá haver acúmulo e entrada de gases no veículo incluindo o monóxido de carbono (CO) que é nocivo. Isto poderá resultar em morte ou riscos graves à saúde.

### NOTA

#### n Durante a personalização

Para evitar a descarga da bateria, certifique-se de que o motor esteja funcionando ao efetuar os ajustes personalizados.

## Itens que precisam ser inicializados

Os seguintes itens devem ser inicializados para a operação normal do sistema depois que a bateria for reconectada ou a manutenção for realizada no veículo:

Item	Quando inicializar	Referência
Sistema de advertência de pressão dos pneus*	<ul style="list-style-type: none"> <li>• Ao ajustar a pressão de inflagem dos pneus</li> <li>• Quando houver uma alteração na pressão de inflagem dos pneus, como mudar a velocidade de percurso</li> <li>• Ao fazer o rodízio dos pneus</li> <li>• Ao mudar o tamanho dos pneus</li> </ul>	P. 408
Manutenção do óleo*	<ul style="list-style-type: none"> <li>• Depois que a manutenção do óleo for realizada</li> </ul>	P. 396
Tampa traseira elétrica*	<ul style="list-style-type: none"> <li>• Depois de reconectar ou carregar a bateria</li> <li>• Depois de trocar um fusível</li> </ul>	P. 141
Vidros elétricos	<ul style="list-style-type: none"> <li>• Quando estiverem funcionando de forma anormal</li> </ul>	P. 177
Teto solar*		P. 180

\*: Se equipado





## Índice geral

O que fazer se... (Diagnóstico de falhas).....	516
Índice alfabético .....	520

Para veículos com sistema multimídia, consulte o "Manual do Sistema Multimídia" para informações relacionadas aos equipamentos listados abaixo.

- Sistema multimídia
- Monitoramento do sistema de assistência ao estacionamento Lexus
- Sistema de áudio e vídeo

## O que fazer se... (Diagnóstico de falhas)

Se encontrar um problema, verifique os itens abaixo antes de entrar em contato com uma Concessionária Autorizada Lexus.

### Não é possível travar, destravar, abrir ou fechar as portas



#### Se você perder as chaves

- I Se você perder as chaves mecânicas, novas chaves genuínas podem ser feitas pela Concessionária Autorizada Lexus. (→P. 126)
- I Se as chaves eletrônicas forem perdidas, o risco de roubo do veículo aumenta significativamente. Contate imediatamente uma Concessionária Autorizada Lexus. (→P. 128)



#### Não é possível travar ou destravar as portas

- I A bateria da chave eletrônica está fraca ou totalmente descarrega? (→P. 423)
- I Veículos com função de entrada
  - botão de partida está no modo de ON (Ligado)?  
Ao travar as portas, desligue o botão de partida. (→P. 200)
- I Veículos com função de entrada
  - A chave eletrônica foi esquecida dentro do veículo?  
Ao travar as portas, certifique-se de manter a chave eletrônica em seu poder.
- I Não é possível acionar adequadamente a função devido a uma condição de onda de rádio. (→P. 149)



#### Não é possível abrir a porta traseira

- I A trava do dispositivo de proteção para crianças está aplicada?  
Não é possível abrir a porta traseira por dentro do veículo quando a trava estiver ativada. Abra a porta traseira pelo lado de fora e destrave a trava do dispositivo de proteção para crianças. (→P. 132)

## Se você achar que há algo errado



### Não houver partida do motor

- I Você pressionou o botão de partida enquanto pressionava firmemente o pedal do freio? (→P. 199)
- I A alavanca de mudança de marchas está em P? (→P. 199)
- I A chave eletrônica está em algum lugar detectável dentro do veículo? (→P. 147)
- I O volante de direção está destravado? (→P. 202)
- I A bateria da chave eletrônica está fraca ou totalmente descarrega? Nesse caso, o motor poderá ser acionado de maneira temporária. (→P. 482)
- I A bateria está descarregada? (→P. 484)



### Não é possível retirar a alavanca de mudança de marchas da posição P mesmo que você pressione o pedal do freio

- I O botão de partida está no modo de ON (Ligado)?  
Se não for possível liberar a alavanca de mudança de marchas pressionando o pedal do freio com o botão de partida no modo ON (Ligado) (→P. 479)



### Não é possível girar o volante de direção com o motor desligado

- I O volante de direção é travado automaticamente para impedir o roubo do veículo. (→P. 202)



### Não é possível abrir os vidros ao acionar os interruptores dos vidros elétricos

- I O interruptor de travamento dos vidros está pressionado?  
Não é possível acionar os vidros elétricos, exceto o do banco do motorista, se o interruptor de travamento dos vidros estiver pressionado. (→P. 176)



### O botão de partida é desligado automaticamente (veículos com sistema inteligente de entrada e partida)

- I A função de desligamento automático não funcionará se o veículo for deixado no modo ACC (Acessórios) ou ON (Ligado) (motor parado) por um longo período. (→P. 201)



### Um alarme de advertência soará durante a condução

- I A luz de aviso do cinto de segurança está piscando
  - O motorista e o passageiro da frente estão usando os cintos de segurança? (→P. 456)
- I O indicador do freio de estacionamento está aceso
  - O freio de estacionamento está liberado? (→P. 213)

Dependendo da situação, outros tipos de alarme de advertência também poderão soar. (→P. 454, 461)



### Um alarme é ativado e a buzina toca

- I Alguém dentro do veículo abriu uma porta durante o acionamento do alarme?
  - O sensor detecta essa condição e o alarme soa. (→P. 89)

Para cancelar o alarme, coloque o botão de partida no modo ON (Ligado) ou ligue o motor.



### Um alarme de advertência soará ao sair do veículo

- I Verifique a mensagem é apresentada no visor multifunção?  
Verifique a mensagem apresentada no visor multifunção. (→P. 461)



### Uma luz de advertência acende ou uma mensagem de advertência é apresentada

- I Se uma luz de advertência acender ou uma mensagem de advertência for exibida, consulte P. 454, 461.

**Se tiver ocorrido um problema****Se um pneu estiver furado**

- I Pare o veículo em um local seguro e substitua o pneu furado pelo pneu reserva. (→P. 464)

**Se o veículo atolar**

- I Execute o procedimento usado quando o veículo ficar atolado na lama ou areia. (→P. 490)

## Índice alfabético

### A

A/C .....	332
Filtro do ar condicionado .....	421
Sistema de ar condicionado	
automático .....	332
Personalização do ventilador	
interno .....	337
Modo de remoção de pólen .....	337
Modo S-FLOW .....	334
<b>ABS (Sistema de Freio</b>	
<b>Antiblocante).....</b>	<b>305</b>
Função.....	305
Luz de advertência .....	455
<b>Advertência de</b>	
<b>aproximação .....</b>	<b>250, 263</b>
<b>Airbags de cortina.....</b>	<b>45</b>
<b>Airbags laterais.....</b>	<b>45</b>
<b>Airbags para os joelhos .....</b>	<b>45</b>
<b>Airbags.....</b>	<b>45</b>
Interruptor ligar/desligar do	
airbag* .....	58
Condições de operação do	
airbag .....	55
Precauções quanto ao airbag	
para crianças .....	51
Luz de advertência do airbag.....	455
Postura correta para dirigir.....	36
Condições de operação do	
airbag de cortina .....	55
Precauções quanto ao airbag	
de cortina .....	53
Precauções gerais quanto aos	
airbags .....	51
Localização dos airbags.....	45
Modificação e descarte dos	
airbags.....	54
Airbag da almofada do banco.....	47
Condições de operação do	
airbag lateral.....	55
Precauções quanto ao airbag	
lateral.....	52
Condições de operação dos	
airbags laterais e de cortina .....	55
Airbags laterais e de cortina .....	53
Airbags.....	45
<b>Alarme .....</b>	<b>89</b>
Alarme.....	89
<b>Alarmes de advertência</b>	
Advertência de	
aproximação.....	250, 263
Redução de marcha.....	207
Sensor do sistema Lexus de	
assistência a estacionamento..	288
Aviso das luzes.....	221
Porta aberta .....	134
Advertência do cinto de	
segurança .....	456
<b>Alavanca de mudança de marchas ...</b>	<b>204</b>
<b>Alavanca do macaco.....</b>	<b>464</b>
<b>Alavanca</b>	
Alavanca de engate auxiliar.....	389
Alavanca de destravamento do	
capô.....	389
Alavanca de mudança de	
marchas .....	204
Alavanca do sinalizador de	
direção.....	209
Alavanca do limpador .....	229
<b>Alças .....</b>	<b>367</b>

\*: Consulte o "Manual do Sistema Multimídia".

Alerta de Cruzamento de Tráfego	
Traseiro.....	319
Alerta de Desvio da Faixa com	
controle do volante (LDA).....	275
Ancoragens rígidas ISOFIX.....	75
Antena	
Rádio.....	357
Sistema inteligente de entrada e	
partida.....	147
Apoios de cabeça.....	167
Aquecedores dos bancos.....	343
Aquecedores	
Sistema de ar condicionado	
automático.....	332
Interruptor do volante de	
direção.....	343
Espelhos retrovisores externos..	336
Aquecedores dos bancos.....	343
ASC (Controle de Som Ativo).....	216
Assistência dos freios.....	305
Atolado	
Se o veículo ficar atolado.....	490
AVS (Suspensão Variável	
Adaptativa).....	306

## B

Banco traseiro	
Rebatimento dos encostos do	
banco traseiro.....	156
Bancos dianteiros	
Ajuste.....	153
Limpeza.....	374
Postura correta para dirigir.....	36
Interruptores de memória de	
posição de condução.....	162
Apoios de cabeça.....	167

Sistema elétrico de acesso fácil...162	
Aquecedores dos bancos.....	343
Memória de posição do banco...162	
<b>Bancos</b>	
Ajuste.....	153
Precauções quanto ao ajuste.....	154
Instalação do sistema de	
segurança Infantil/cadeiras	
para crianças.....	61
Limpeza.....	374
Memória de posição de	
condução.....	162
Rebatimento dos encostos do	
banco traseiro.....	156
Apoio de cabeça.....	167
Sistema elétrico de acesso fácil...162	
Postura correta para dirigir.....	36
Aquecedores dos bancos.....	343
Ventiladores do banco.....	344
<b>Bateria</b>	
Se a bateria do veículo estiver	
descarregada.....	484
Luz de advertência.....	454
<b>Bluetooth®</b> .....	407
Sistema de áudio.....	389
Sistema viva-voz (para telefone	
celular).....	381
botão de partida.....	199
<b>BSM (Monitoramento de Ponto</b>	
Cego).....	319
Função de Monitoramento de	
Ponto Cego.....	322
Função de Alerta de Cruzamento	
de Tráfego Traseiro.....	324
<b>Buzina</b> .....	170

## C

- Capô ..... 389  
 Mensagem de advertência..... 134, 461
- Carregador sem fio ..... 361
- Cartão-chave ..... 124
- CD de vídeo.....364
- Chave eletrônica  
 Função de economia de bateria. 148  
 Se a chave eletrônica não  
 funcionar corretamente ..... 480  
 Substituição da bateria ..... 423
- Chaves ..... 124  
 Função de economia de bateria..... 148  
 Chave eletrônica ..... 124  
 Chave de ignição ..... 199  
 Se a chave eletrônica não  
 funcionar corretamente ..... 480  
 Se você perder as chaves... 126, 128  
 Placa de número da chave..... 124  
 Entrada sem chave ..... 147  
 Chave mecânica..... 124  
 Substituição da bateria ..... 423  
 Alarme de advertência ..... 148  
 Controle remoto da chave..... 124
- Cinta superior ..... 38
- Cintos de segurança ..... 38  
 Ajuste do cinto de segurança ..... 41  
 Sistema de segurança para  
 crianças instalação ..... 61  
 Limpeza e manutenção dos  
 cintos de segurança ..... 375  
 Travamento de Emergência  
 Retrator ..... 42  
 Como usar o cinto de segurança ... 38  
 Como as crianças devem usar  
 os cintos de segurança ..... 42
- Gestantes, uso correto do cinto  
 de segurança ..... 43  
 Luz de aviso e alerta sonoro ..... 456  
 Pré-tensionadores do cinto de  
 segurança ..... 41  
 Luz de advertência do sistema  
 de airbag ..... 455
- Cobertura do compartimento de  
 bagagem ..... 357
- Combustível  
 Capacidade ..... 497  
 Medidor de combustível ..... 103  
 Informações para o posto de  
 abastecimento de  
 combustível ..... 536  
 Informações ..... 502  
 Reabastecimento ..... 235  
 Tipo ..... 497
- Compartimentos de estocagem... 348
- Comunicação sem fio ..... 381, 389
- Condensador ..... 399
- Console central ..... 349
- Controle de assistência de partida  
 em aclives ..... 305
- Controle de brilho
- Controle de iluminação do painel  
 de instrumentos ..... 104
- Controle de Estabilidade do  
 Veículo (VSC) ..... 305
- Controle de iluminação do painel  
 de instrumentos ..... 104
- Controle de  
 partida-condução ..... 188, 208
- Controle de Som Ativo (ASC) ..... 216
- Controle de tração ..... 305



Controle de velocidade com radar (controle de velocidade com radar dinâmico com faixa de velocidade total).....	257
Controle de velocidade com radar (controle de velocidade com radar dinâmico) .....	245
Controle de velocidade com radar dinâmico com faixa de velocidade total	
Função.....	257
Mensagem de advertência .....	461
Controle remoto da chave	
Sistema inteligente de entrada e partida.....	147
Controle remoto.....	124
Controle remoto da chave.....	124
Função de economia de bateria.....	148
Travamento/Destravamento.....	124
Modo pânico .....	125
Substituição da bateria .....	423
Cuidados	
Rodas de Alumínio .....	371
Parte Externa.....	370
Parte Interna.....	374
Cintos de Segurança.....	375
Revestimento auto-restaurador.....	370
Memória USB.....	375
CD de vídeo CD.....	364

## D

Degelador do limpador do para-brisa .....	337
Descanso de braço.....	367
Desembaçador do vidro traseiro.....	337

Desembaçador	
Espelhos retrovisores externos.....	337
Vidro traseiro.....	337
Para-brisa.....	336
Dicas de amaciamento .....	188
Diferencial.....	500
Dimensão.....	494
Direção elétrica (Sistema de Direção Elétrica assistida) .....	306
Luz de advertência.....	455
Direção Elétrica Assistida (EPS)	
Função .....	306
Luz de advertência.....	455
Dirigir	
Dicas de amaciamento .....	188
Postura correta.....	36
Interruptor de seleção do modo de condução.....	302
Procedimentos.....	186
Disco MP3.....	358
Disco WMA .....	358
Dispositivo de abertura e fechamento da tampa traseira elétrica.....	135
Dispositivo de abertura	
Tampa traseira.....	136
Tampa do bocal de enchimento de combustível.....	237
Capô.....	389
Dispositivo de reprodução de CD...358	
Dispositivos que podem ser personalizados.....	503

**E**

EDR (Gravador de dados de evento).....	18
<b>Emergência, em caso de</b>	
Se o alarme de advertência soar ...	454
Se a luz de advertência acender .....	454
Se uma mensagem for exibida.....	461
Se a bateria do veículo estiver descarregada.....	484
Se a chave eletrônica não funcionar corretamente.....	480
Se não houver partida do motor.....	477
Se um pneu estiver furado.....	464
Se você perder as chaves....	126, 128
Se você achar que algo está errado.....	452
<b>Entrada AUX.....</b>	<b>329</b>
<b>Entrada USB.....</b>	<b>329, 371, 375</b>
<b>EPS (Direção Elétrica Assistida)</b>	
Função.....	306
Luz de advertência .....	455
Se o veículo ficar atolado .....	490
Se for necessário parar o veículo em uma emergência .....	445
Se for necessário rebocar o veículo.....	446
Em caso de superaquecimento do veículo.....	487
<b>Equipamento antifurto obrigatório.....</b>	<b>94</b>
<b>Especificações .....</b>	<b>494</b>
<b>Espelho retrovisor interno.....</b>	<b>171</b>
<b>Espelho retrovisor</b>	
Espelho retrovisor interno .....	171
Espelhos retrovisores externos....	173

Espelhos de cortesia.....	359
<b>Espelhos laterais .....</b>	<b>173</b>
Ajustar e dobrar/distender .....	173
BSM (Monitor de Ponto Cego) .....	319
Aquecedores .....	337
<b>Espelhos retrovisores externos.....</b>	<b>173</b>
Ajustar e dobrar/distender .....	173
BSM (Monitor de Ponto Cego).....	319
Função vinculada ao espelho ao dar marcha a ré.....	174
Memória de posição do espelho	162
Desembaçadores dos espelhos retrovisores externos.....	337
<b>Espelhos</b>	
Espelho retrovisor interno.....	171
Desembaçadores dos espelhos retrovisores externos.....	336
Espelhos retrovisores externos ...	173
Espelhos de cortesia .....	359
<b>Extintor de incêndio .....</b>	<b>492</b>

**F**

<b>Farol Alto Automático .....</b>	<b>222</b>
<b>Faróis de neblina</b>	
Substituição das lâmpadas.....	440
Interruptor .....	226
<b>Faróis de neblina</b>	
Substituição das lâmpadas.....	440
Interruptor .....	226
<b>Faróis .....</b>	<b>217</b>
Nivelamento automático dos faróis.....	221
Sistema de Farol Alto	
Automático .....	222
Interruptor das luzes.....	217
Substituição de lâmpadas...431, 440	
Potência (watts).....	501

Ferramentas.....	464
Filtro do ar condicionado .....	421
Fluido	
Transmissão automática.....	499
Freios .....	500
Lavador.....	405
Freio de estacionamento	
Operação.....	211
Alarme de advertência/ mensagem de freio de estacionamento engatado .....	213
Luz de advertência .....	456
Freio	
Frenagem Automática.....	214
Fluido .....	500
Freio de Estacionamento .....	211
Luz de advertência .....	454
Função de controle de velocidade com radar	
dinâmico.....	245
Mensagem de advertência .....	461
Função de proteção contra esmagamento	
Persiana eletrônica .....	183
Teto solar .....	179
Dispositivo de abertura e fechamento da tampa traseira elétrica .....	140
Vidros elétricos .....	177
Fusíveis.....	426

## G

Gancho para rede de bagagem ....	353
Ganchos para fixação de bagagem.....	353
Ganchos para roupas .....	368
Ganchos para sacolas de compras .....	354
Ganchos	
Ganchos para fixação de bagagem.....	353
Ganchos de fixação (tapete do assoalho).....	34
Gravação de dados do veículo.....	17
Gravador de dados de evento (EDR).....	18

## H

Hodômetro .....	103
Hodômetros parciais.....	103

## I

Identificação	
Motor.....	495
Veículo .....	495
Idioma (visor multifunção).....	508
Indicadores de aviso de manutenção .....	98
Indicadores .....	98
Informações de condução .....	109
Informações para o posto de abastecimento de combustível ...	536
Informações sobre consumo de combustível .....	120

- Inicialização**
- Dados de manutenção do óleo do motor.....396
  - Itens que precisam ser inicializados..... 513
  - Sistema de advertência de pressão dos pneus..... 409
- Instrumentos** .....103
- Chave de ignição (botão de partida)** .....199
- Interruptor de reconhecimento de voz** .....399, 418
- Interruptor de travamento do vidro** .....176
- Interruptor do telefone**.....399
- Interruptor do volante de direção**.....343
- Interruptor**
- Interruptor de bloqueio da tração nas quatro rodas..... 311
  - ASC (Controle de Som Ativo)....216
  - Interruptores de controle remoto de áudio.....328
  - Interruptor de Farol Alto Automático..... 222
  - Interruptor do freio auxiliar.....214
  - Interruptor principal do BSM (Monitoramento de Ponto Cego) .....319
  - Interruptor de controle de velocidade..... 245, 257, 271
  - Interruptor de travamento das portas ..... 131
  - Interruptor de seleção do modo de condução .....302
  - Memória de posição de condução áudio.....162
  - Interruptor da persiana eletrônica.....183
  - Interruptor dos sinalizadores de emergência..... 444
  - Faróis de neblina .....226
  - Interruptor do volante de direção..... 343
  - Interruptores do Visor HUD (Tela de projeção do para-brisa).....113
  - Interruptor de cancelamento do sensor de intrusão..... 91
  - Interruptor LDA.....275
  - Interruptor do sensor de assistência ao estacionamento Lexus.....285
  - Interruptores de luz..... 217
  - Interruptores de controle dos medidores .....108
  - Interruptores do teto-solar .....179
  - Interruptores dos espelhos retrovisores externos..... 173
  - Interruptores de mudança de marchas no volante de direção.....205, 206
  - Interruptor do freio de estacionamento..... 211
  - Interruptor PCS.....313
  - Interruptor do dispositivo de abertura e fechamento da tampa traseira.....136, 137
  - Interruptor do vidro elétrico.....176
  - Desembaçador do vidro traseiro..... 336
  - Interruptor do limpador e lavador do vidro traseiro..... 233

Interruptor dos desembaçadores do vidro traseiro e dos espelhos retrovisores externos.....	337
Interruptores do aquecedor do banco.....	343
Interruptor de cancelamento de Parada e Partida.....	240
Interruptor de reconhecimento de voz.....	399, 418
Interruptores do telefone.....	399
Botão de distância de veículo para veículo.....	245, 257
Interruptor de desligamento do VSC.....	307
Interruptor de travamento do vidro.....	176
Interruptor do lavador e dos limpadores do para-brisa.....	229
<b>Interruptores de mudança de marchas no volante de direção.....</b>	<b>205, 206</b>

## L

<b>Lâmpadas</b>	
Substituição.....	429
Potência (watts).....	501
<b>Lanternas de neblina</b>	
Substituição das lâmpadas.....	440
Interruptor.....	226
<b>Lanternas dianteiras</b>	
Interruptor das luzes.....	217
Substituição das lâmpadas.....	440
<b>Lanternas traseiras</b>	
Interruptor das luzes.....	217
Substituição das lâmpadas.....	440

<b>Lavador</b>	
Inspeção.....	405
Mensagem de advertência de nível baixo de fluido do lavador.....	405
Interruptor.....	229
<b>Lavar e encerar.....</b>	<b>370</b>
<b>LDA (Alerta de Desvio da Faixa com controle do volante).....</b>	<b>275</b>
<b>Limpador do vidro traseiro.....</b>	<b>233</b>
<b>Limpador dos faróis.....</b>	<b>229</b>
<b>Limpadores do para-brisa</b>	
Limpadores do para-brisa intermitentes.....	229
Limpadores do para-brisa com sensor de chuva.....	230
<b>Limpeza.....</b>	<b>370, 374</b>
Rodas de Alumínio.....	371
Parte Externa.....	370
Parte Interna.....	374
Cintos de Segurança.....	375
<b>Líquido de arrefecimento do motor</b>	
Capacidade.....	498
Inspeção.....	398
Luz de advertência.....	454
<b>Líquido de arrefecimento do motor</b>	
Capacidade.....	498
Inspeção.....	398
Luz de advertência.....	454
<b>Líquido de arrefecimento do radiador intermediário</b>	
Capacidade.....	498
Inspeção.....	398
<b>Luz de aviso do cinto de segurança do motorista.....</b>	<b>456</b>

- Luz de aviso do cinto de segurança do passageiro dianteiro ..... 456
- Luz de aviso do cinto de segurança do passageiro traseiro ..... 456
- Luz de freio elevada
- Substituição das lâmpadas ..... 440
- Luz indicadora de falha ..... 455
- Luz**
- Sistema de Farol Alto
- Automático ..... 222
- Luzes indicadoras de direção ..... 220
- Faróis de neblina ..... 226
- Interruptor dos faróis ..... 217
- Sistema de iluminação de entrada ..... 347
- luzes internas ..... 346
- Lista das luzes internas ..... 345
- Luz do compartimento de bagagem ..... 139
- Luzes de leitura ..... 346
- Substituição das lâmpadas ..... 429
- Alavanca do sinalizador de direção ..... 209
- Luzes de cortesia ..... 359
- Potência (watts) ..... 501
- Controle de iluminação de entrada ..... 130
- Luzes da placa de licença**
- Interruptor das luzes ..... 217
- Substituição das lâmpadas ..... 440
- Luzes de advertência**
- ABS ..... 455
- Indicador de acionamento da retenção do freio ..... 456
- Sistema de Neutralização do Freio ..... 457
- Sistema de freio ..... 454
- Sistema de carga ..... 454
- Controle de Partida-Condução... 457
- Direção elétrica assistida ..... 455
- Alta temperatura do líquido de arrefecimento ..... 454
- Baixa pressão do óleo do motor ..... 454
- Nível baixo do combustível ..... 456
- Luz indicadora de falha ..... 455
- Luz de advertência principal ..... 456
- Indicador do freio de estacionamento ..... 456
- Luz de advertência do PCS ..... 455
- Luz de advertência do cinto de segurança ..... 456
- Indicador de patinamento ..... 455
- Sistema de Airbag ..... 455
- Pressão dos pneus ..... 457
- Luzes de freio**
- Sinal do freio de emergência ..... 306
- Substituição das lâmpadas ..... 440
- Luzes de ré**
- Substituição das lâmpadas ..... 438
- Potência (watts) ..... 501
- Luzes do para-sol**
- Luzes de cortesia ..... 359
- Potência (watts) ..... 501
- Luzes indicadoras de direção ..... 220**
- Luzes de leitura ..... 346**
- Interruptor ..... 346
- Luzes internas ..... 345**
- Interruptor ..... 346
- Potência (watts) ..... 501

**M**

<b>Macaco</b>	
Colocação do macaco de plataforma.....	390
Veículo equipado com macaco ..	464
<b>Manutenção que você mesmo poderá fazer.....</b>	<b>387</b>
<b>Manutenção</b>	
Manutenção que você mesmo poderá fazer .....	387
Dados de manutenção.....	494
Requisitos de manutenção.....	377
<b>Medidor de temperatura do líquido de arrefecimento do motor.....</b>	<b>103</b>
<b>Medidores</b>	
Tela de projeção do para-brisa.....	113
Indicadores.....	98
Controle de iluminação do painel de instrumentos .....	104
Medidores.....	103
Mostrador multifunção.....	107
Luzes de advertência .....	454
Mensagens de advertência.....	461
<b>Memória da posição do banco do motorista.....</b>	<b>162</b>
<b>Memória de posição de condução ..</b>	<b>162</b>
Função de recuperação da memória.....	165
<b>Memória de posição do banco.....</b>	<b>162</b>
<b>Memória USB.....</b>	<b>375</b>
<b>Mensagens de advertência.....</b>	<b>461</b>
<b>Microfone .....</b>	<b>392</b>
<b>Modo de bloqueio da tração nas quatro rodas.....</b>	<b>311</b>
<b>Modo de condução Eco.....</b>	<b>302</b>
<b>Modo de remoção de pólen.....</b>	<b>337</b>
<b>Modo esportivo.....</b>	<b>302</b>

<b>Modo pânico.....</b>	<b>125</b>
<b>Modo S-FLOW .....</b>	<b>334</b>
<b>Monitor de Ponto Cego (BSM).....</b>	<b>319</b>
Função de Monitoramento de Ponto Cego .....	322
Função de Alerta de Cruzamento de Tráfego Traseiro.....	324
<b>Motor</b>	
Modo Acessórios .....	200
Compartimento .....	392
Chave de ignição.....	199
Capô.....	389
Como acionar a partida do motor .....	199
Número de identificação .....	495
Se for necessário parar o veículo em uma emergência.....	445
Chave de ignição (botão de partida).....	199
Superaquecimento.....	487

**N**

<b>Número de identificação do veículo.....</b>	<b>495</b>
--	------------

**O**

<b>Óleo do motor</b>	
Capacidade .....	497
Inspeção .....	394
Luz de advertência.....	454
<b>Óleo</b>	
Óleo do motor .....	497
Óleo do diferencial traseiro .....	500
Óleo da caixa de transferência..	499

**P**

Para-sóis.....	359
<b>Parada Inteligente</b>	
Função.....	239
Tempo de parada da marcha lenta.....	243
Substituição da bateria .....	486
<b>PCS (Sistema de Segurança Pré-colisão)</b>	
Função.....	312
Interruptor PCS.....	313
Luz de advertência .....	455
Mensagem de advertência .....	461
<b>Persiana eletrônica .....</b>	<b>183</b>
Função de proteção contra esmagamento.....	183
Operação.....	183
<b>Persiana .....</b>	<b>183</b>
<b>Placa de suporte .....</b>	<b>355</b>
<b>Pneu furado.....</b>	<b>464</b>
<b>Pneu reserva</b>	
Pressão de inflagem.....	501
Local de armazenamento.....	464
<b>Pneus .....</b>	<b>406</b>
Inspeção.....	406
Se um pneu estiver furado.....	464
Pressão de inflagem.....	417
Substituição .....	406
Rodízio dos pneus .....	407
Tamanho .....	501
Pneu reserva .....	464, 501
Sistema de advertência de pressão dos pneus .....	408
Luz de advertência .....	457
<b>Porta-cartões .....</b>	<b>352</b>
<b>Porta-copos .....</b>	<b>350</b>

<b>Porta-garrafas .....</b>	<b>350</b>
<b>Porta-luvas .....</b>	<b>349</b>
<b>Porta-óculos.....</b>	<b>351</b>
<b>Portas</b>	
Sistema de travamento e destravamento automático das portas .....	132
Tampa traseira.....	135
Vidros das portas .....	176
Trava da porta .....	129
Espelhos retrovisores externos.....	173
Travas de proteção para crianças nas portas traseiras .....	132
Portas .....	129
<b>Portas .....</b>	<b>129</b>
<b>Pressão de inflagem dos pneus</b>	
Dados de manutenção.....	501
Luz de advertência.....	457

**R**

<b>Radiador.....</b>	<b>399</b>
<b>Rádio.....</b>	<b>354</b>
<b>Reabastecimento .....</b>	<b>235</b>
Capacidade .....	497
Tipos de combustível .....	497
Abrir a tampa do tanque de combustível.....	235
Quando não for possível abrir a tampa do bocal de enchimento de combustível.....	237
<b>Rebocamento de trailer .....</b>	<b>198</b>
<b>Rebocamento</b>	
Rebocamento de emergência ..	446
Olhal de rebocamento .....	449
Rebocamento de trailer .....	198



Relógio.....	360
Retenção dos Freios.....	214
Rodas.....	419
Substituição das rodas.....	419
Bitola.....	501

## S

Saída de energia.....	360
Segurança de crianças.....	60
Precauções quanto ao airbag.....	51
Precauções quanto à tampa	
traseira.....	141
Precauções quanto à bateria.....	
.....	403, 486
Sistema de segurança para	
crianças.....	61
Precauções quanto à persiana	
eletrônica.....	184
Como as crianças devem usar	
os cintos de segurança.....	42
Instalação de sistemas de	
segurança para crianças.....	61
Precauções quanto ao teto solar...	182
Interruptor de travamento do	
vidro elétrico.....	176
Precauções quanto ao vidro	
elétrico.....	178
Travas de proteção para	
crianças nas portas traseiras.....	132
Precauções quanto à bateria	
removida da chave.....	425
Precauções quanto ao cinto de	
segurança.....	44
Precauções quanto ao	
aquecedor do banco.....	342

Sensor do sistema Lexus de assistência	
a estacionamento	
Função.....	285
Sensor de inclinação.....	91
Sensor de intrusão.....	91
Sensor	
Sistema de Farol Alto	
Automático.....	225
Espelho retrovisor interno.....	172
Sensor do sistema Lexus de	
assistência a estacionamento..	285
Sensor por radar.....	252, 266, 314
Limpadores do para-brisa com	
sensor de chuva.....	232
Sensor de chuva.....	91
Sensores do sistema de assistência	
de estacionamento.....	285
Sinal do freio de emergência.....	306
Sinalizadores de direção dianteiros	
Substituição das lâmpadas.....	440
Alavanca do sinalizador de	
direção.....	209
Sinalizadores de direção laterais	
Substituição das lâmpadas.....	440
Alavanca do sinalizador de	
direção.....	209
Sinalizadores de direção traseiros	
Substituição das lâmpadas.....	435
Alavanca do sinalizador de	
direção.....	209
Potência (watts).....	501
Sinalizadores de direção	
Substituição das lâmpadas..	435, 440
Alavanca do sinalizador de	
direção.....	209
Potência (watts).....	501
Sinalizadores de emergência.....	444

Sistema de advertência de pressão dos pneus	
Função.....	408
Inicialização .....	408
Instalação de válvulas e transmissores de advertência da pressão dos pneus .....	408
Registrar códigos de ID.....	410
Luz de advertência .....	457
<b>Sistema de alarme de segurança</b>	
Alarme.....	89
Sistema de duplo travamento .....	88
Sistema do imobilizador .....	86
Sensor de intrusão .....	91
Sensor de inclinação.....	91
<b>Sistema de ar condicionado.....</b>	<b>332</b>
Filtro do ar condicionado.....	421
Personalização do ventilador interno.....	337
Modo de remoção de pólen.....	337
Modo S-FLOW .....	334
<b>Sistema de arrefecimento.....</b>	<b>398</b>
Superaquecimento do motor .....	487
<b>Sistema de áudio (com sistema multimídia)*</b>	
Antena.....	357
Entrada de áudio .....	329
Entrada AUX .....	329
Áudio Bluetooth® .....	389
Reprodutor de CD .....	358
Dispositivo de reprodução de DVD .....	366
iPod.....	371
Disco MP3 e WMA .....	358
Uso ideal.....	339
Dispositivo de reprodução de música portátil .....	380
Rádio.....	354
Menu Configurar .....	331
Interruptores de áudio do volante de direção.....	328
<b>Sistema de comando de voz .....</b>	<b>418</b>
<b>Sistema de Controle Automático das luzes.....</b>	<b>220</b>
<b>Sistema de controle de velocidade</b>	
Sistema de controle de velocidade.....	271
Controle de velocidade com radar dinâmico.....	245
Controle de velocidade com radar dinâmico com faixa de velocidade total .....	257
<b>Sistema de duplo travamento .....</b>	<b>88</b>
<b>Sistema inteligente de entrada e partida.....</b>	<b>147</b>
Localização da antena .....	147
Funções de entrada.....	129, 135
Partida do motor: .....	199
Mensagem de advertência .....	461
<b>Sistema de freio antibloquete (ABS) .....</b>	<b>305</b>
Função.....	305
Luz de advertência.....	455
<b>Sistema de iluminação de entrada .....</b>	<b>347</b>
<b>Sistema de luzes diurnas .....</b>	<b>220</b>
<b>Sistema de monitoramento da visão traseira .....</b>	<b>293</b>
<b>Sistema de nivelamento automático dos faróis.....</b>	<b>221</b>

\*: Consulte o "Manual do Sistema Multimídia".

Sistema de Parada e Partida	
Função.....	239
Tempo de parada da marcha lenta.....	243
Substituição da bateria .....	486
Sistema de segurança para crianças .....	61
Definição de bancos para crianças.....	61
Instalação de bancos para crianças.....	61
Instalação do CRS com ancoragens rígidas ISOFIX .....	75
Instalação do CRS com cintos de segurança .....	69
Instalação do CRS com cinta de retenção superior.....	83
Instalação do CRS no banco do passageiro .....	66
Instalação do CRS no banco traseiro.....	60
Sistema de Segurança	
Pré-colisão (PCS)	
Função.....	312
Interruptor PCS.....	313
Luz de advertência .....	455
Mensagem de advertência .....	461
Sistema do ar condicionado .....	332
Filtro do ar condicionado.....	421
Sistema de ar condicionado automático.....	332
Personalização do ventilador interno.....	337
Modo de remoção de pólen.....	337
Modo S-FLOW .....	334
Sistema do imobilizador .....	86
Sistema elétrico de acesso fácil .....	162
Sistema imobilizador do motor .....	86
Sistema sistema de desabilitação do airbag do passageiro .....	58
Sistema multimídia*	
Sistema viva-voz (para telefone celular).....	381
Substituição da bateria .....	348
Substituição	
Bateria da chave eletrônica.....	423
Fusíveis .....	426
Lâmpadas .....	429
Pneus.....	464
Superaquecimento.....	487
Suporte sob a bandeja .....	354
Suportes de ancoragem.....	75, 83
Suspensão Variável Adaptativa (AVS).....	306
<b>T</b>	
Tacômetro.....	103
Tampa do bocal de enchimento de combustível.....	235
Reabastecimento .....	235
Quando não for possível abrir a tampa do bocal de enchimento de combustível.....	237
Tampa do compartimento do motor.....	393
Tampa traseira.....	135
Controle remoto.....	135
Tapetes do assoalho.....	34
Tela da temperatura externa.....	103
Tela de consumo .....	120

\*: Consulte o "Manual do Sistema Multimídia".

Tela de projeção do para-brisa .....	113
<b>Teto solar</b>	
Função de proteção contra	
esmagamento .....	179
Operação .....	179
Mensagem de advertência .....	181, 461
<b>Touch Remoto *</b>	
<b>Transmissão</b>	
da Transmissão automática .....	204
Seleção do modo de condução .....	302
<b>Trava de proteção para crianças</b>	
na porta traseira .....	132
<b>Triângulo de sinalização .....</b>	<b>464</b>
<b>TRC (Controle de Tração) .....</b>	<b>305</b>

## V

<b>Vela de ignição .....</b>	<b>498</b>
<b>Velocímetro .....</b>	<b>103</b>
<b>Ventiladores do banco .....</b>	<b>344</b>
<b>Video em DVD .....</b>	<b>366</b>
<b>Vidros elétricos</b>	
Acionamento do vidro elétrico	
vinculado à trava da porta .....	177
Função de proteção contra	
esmagamento .....	177
Operação .....	176
Interruptor de travamento do	
vidro .....	176
<b>Vidros</b>	
Vidros elétricos .....	176
Desembaçador do vidro	
traseiro .....	337
Lavador .....	229

<b>Vidros</b>	
Vidros laterais dianteiros ....	371, 375
Vidros elétricos .....	176
<b>Visor multifunção</b>	
Informações de condução .....	109
Controle de velocidade com	
radar dinâmico .....	245
Controle de velocidade com	
radar dinâmico com faixa de	
velocidade total .....	257
Idioma .....	508
LDA (Alerta de Desvio da Faixa	
com controle do volante) .....	275
Sensor do sistema Lexus de	
assistência a estacionamento ..	285
PCS (Sistema de Segurança	
Pré-colisão) .....	312
Mensagens de advertência .....	461
<b>Visor</b>	
Informações de condução .....	109
Controle de velocidade com	
radar dinâmico .....	245
Controle de velocidade com	
radar dinâmico com faixa de	
velocidade total .....	257
Informações sobre consumo	
de combustível .....	120
Tela de projeção do para-brisa .....	113
LDA (Alerta de Desvio da Faixa	
com controle do volante) .....	275
Visor multifunção .....	107
Mensagens de advertência .....	461
<b>Volante de direção</b>	
Ajuste .....	169
Interruptores de áudio .....	328

\*: Consulte o "Manual do Sistema Multimídia".

Interruptor do volante de direção.....	343
Interruptores de controle dos medidores.....	108
Sistema elétrico de acesso fácil .....	162
Interruptores do telefone.....	399
VSC (Controle de Estabilidade do Veículo).....	305

### INFORMAÇÕES PARA O POSTO DE ABASTECIMENTO DE COMBUSTÍVEL

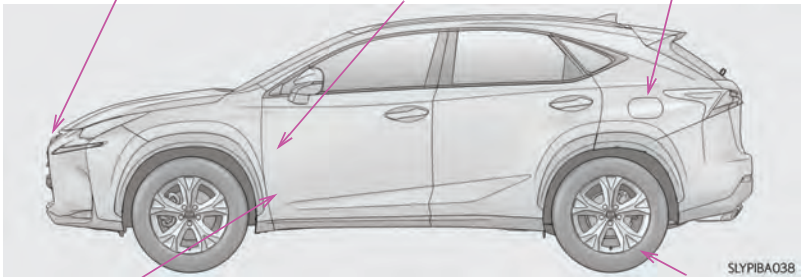
Alavanca de engate auxiliar (→P. 389)	Interruptor de abertura da tampa traseira* (P. 136)	Portinhola da tampa do tanque de combustível (→P. 237)
		
Alavanca de destravamento do capô (→P. 389)		Pressão de inflagem dos pneus (→P. 501)
Capacidade do tanque de combustível (Referência)	60 l	
Tipo de combustível	Somente gasolina sem chumbo (→P. 497)	
Pressão de inflagem para pneus frios	(→P. 501)	
Capacidade do óleo do motor (Drenagem e reabastecimento - referência)	Com filtro Sem filtro	4,9 l 4,7 l
Tipo de óleo do motor	(→P. 497)	

\*: Veículos com sistema de tampa traseira elétrica

Este veículo está em conformidade com a legislação vigente de controle da poluição sonora para veículos automotores, atendendo as Resoluções do CONAMA 01/93 e 272/00 - Conselho Nacional do Meio Ambiente.

### LIMITES MÁXIMOS DE RUÍDO NA CONDIÇÃO PARADO PARA FISCALIZAÇÃO

MODELO/VERSÃO	LEXUS NX200t
MOTOR	8AR-FTS (Gasolina)
VELOCIDADE ANGULAR DO MOTOR PARA TESTE (rpm)	4200
LIMITE DE RUÍDO PARA FISCALIZAÇÃO [dB(A)]	78,0

O nível de ruído manter-se-à dentro do limite estabelecido, desde que o programa de manutenção preventiva do veículo recomendado pelo fabricante, seja cumprido integralmente. Exige-se nesse caso, especial atenção na manutenção do sistema de escapamento usando somente peças originais LEXUS.



Código: OM780-95BRA-RP  
Destino: Brasil  
Fevereiro/2015